

Технический паспорт

Крышка угловой секции 90° FS

Артикульный номер: 7129726

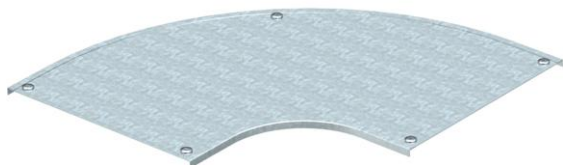

Крышка угловой секции 90° с предварительно установленными зажимами. Крышку можно устанавливать на фасонные детали с боковыми стенками любой высоты.



St Сталь

FS оцинкован конвейерным методом

Исходные данные

Артикульный номер	7129726
Тип	DFB 90 550 FS
Обозначение 1	Крышка угловой секции 90°
Обозначение 2	с фиксаторами, для RB 90 550
Производитель	OBO
Размер	B550mm
Материал	Сталь
Поверхность	оцинкован конвейерным методом
Стандарт поверхности	DIN EN 10346
Минимальная единица продажи	1
Единица расхода	Шт.
Масса	517 кг
Единица веса	кг/100 шт.

Размеры

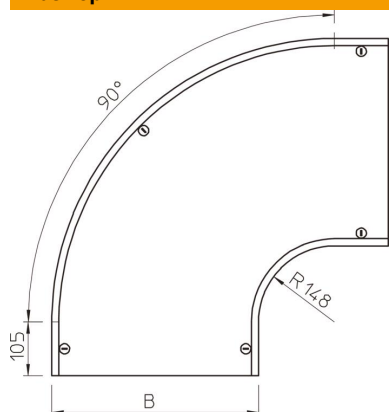

Ширина	550 мм
Ширина	22 in
Высота	35 мм
Толщина листа	0,05 in
Толщина листа	1,25 мм
Размер B	550 мм
Размер H	15 мм
Размер R	148 мм

Технический паспорт

Крышка угловой секции 90° FS

Артикульный номер: 7129726



Технические характеристики

Изгиб (угол)	90°
Количество шпингалетов	5 Сталь
Вид крепления	Поворотный фиксатор
Повышение живучести конструкции	нет
Подходит для проволочного лотка	нет
Подходит для кабельных лестничных лотков	да
Подходит для кабельного лотка	да
Изменение направления	горизонтальный
Нержавеющая сталь, протравленная	нет
Конец шарнира	нет