

Технический паспорт

Угловая секция 90° для проволочного лотка

Артикульный номер: 6001963



Горизонтальная угловая секция 90° для проволочных лотков, высота боковой стенки которых составляет 55 мм.

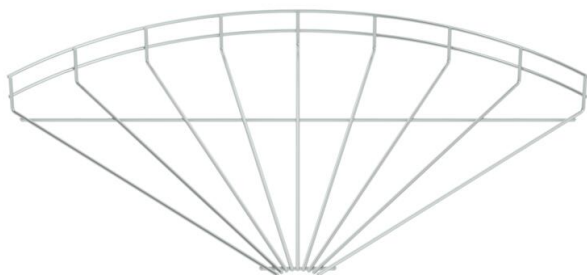

St Сталь

G гальванически оцинкованный

Исходные данные

Артикульный номер	6001963
Тип	GRB 90 550 G
Обозначение 1	Углов секция провол лотка 90°
Производитель	OBO
Размер	55x500
Цвет	цинковый
Материал	Сталь
Поверхность	гальванически оцинкованный
Стандарт поверхности	EN ISO 19598 / EN ISO 4042
Минимальная единица продажи	1
Единица расхода	Шт.
Масса	95,5 кг
Единица веса	кг/100 шт.
Углеродный след CO ₂ (GWP) от колыбели до ворот	2,2994 кг CO ₂ e / 1 Шт.

Технический паспорт

Угловая секция 90° для проволочного лотка

Артикульный номер: 6001963



Размеры

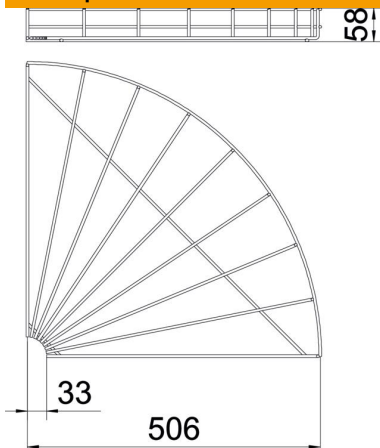

Ширина	500 мм
Ширина	19,69 in
Высота	55 мм

Технические характеристики

Изгиб (угол)	90°
Конструкция соединителей	Без соединителя
Модель	Горизонтальная угловая секция
Повышение живучести конструкции	нет
Нержавеющая сталь, протравленная	нет