

# Технический паспорт

## Пружинная шайба

Артикульный номер: 3405060



Пружинная шайба M6



CE

St Сталь

G гальванически оцинкованный

### Исходные данные

Артикульный номер	3405060
Тип	LWS M6 G
Обозначение 1	Пружинное кольцо
Производитель	OBO
Размер	M6
Материал	Сталь
Поверхность	гальванически оцинкованный
Стандарт поверхности	EN ISO 19598 / EN ISO 4042
Минимальная единица продажи	100
Единица расхода	Шт.
Масса	0,07 кг
Единица веса	кг/100 шт.
Углеродный след CO <sub>2</sub> (GWP) от колыбели до ворот	0,0019 кг CO <sub>2</sub> e / 1 Шт.

### Размеры

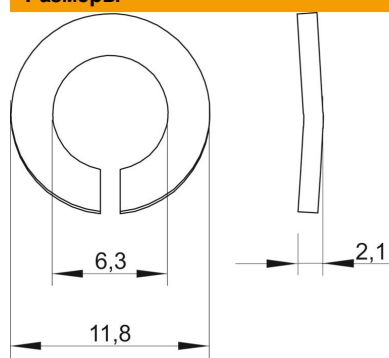

Высота	2,1 мм
Толщина листа	0,08 in
Размер D	0,46 in
Размер d	0,25 in
Размер d	6,3 мм
Размер d макс.	11,8 мм
Размер d мин.	11,8 мм
Размер h	2,1 мм

# Технический паспорт

Пружинная шайба

Артикульный номер: 3405060



## Технические характеристики

Резьба	M6
Внутренний диаметр	0,25 мм
Конструкция предохранительной шайбы	гофрированный