

Технический паспорт

Пружинная шайба

Артикульный номер: 3405089



Пружинная шайба согласно DIN 128 форма А.

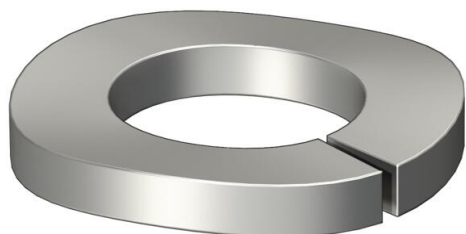

A4	Нержавеющая сталь
2B	без обработки, дообработанный

Исходные данные

Артикульный номер	3405089
Тип	LWS M8 A4
Обозначение 1	Пружинное кольцо
Производитель	OBO
Размер	M8
Материал	Нержавеющая сталь
Поверхность	без обработки, дообработанный
Стандарт поверхности	
Минимальная единица продажи	100
Единица расхода	Шт.
Масса	0,13 кг
Единица веса	кг/100 шт.
Углеродный след CO ₂ (GWP) от колыбели до ворот	0,0066 кг CO ₂ e / 1 Шт.

Размеры

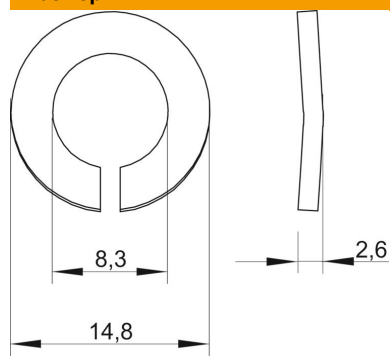

Высота	2,6 мм
Размер d	8,3 мм
Размер d макс.	14,8 мм
Размер d мин.	14,8 мм
Размер h	2,6 мм

Технический паспорт

Пружинная шайба

Артикульный номер: 3405089



Технические характеристики

Резьба	M8
Конструкция предохранительной шайбы	гофрированный