

Технический паспорт

Переходник / Концевик

Артикульный номер: 7108206



Переходник для кабельных лотков, высота боковой стенки которых составляет 35 мм.
Начиная с высоты боковой стенки 150 мм имеется перфорация дна. В комплекте с соответствующим крепежным материалом.

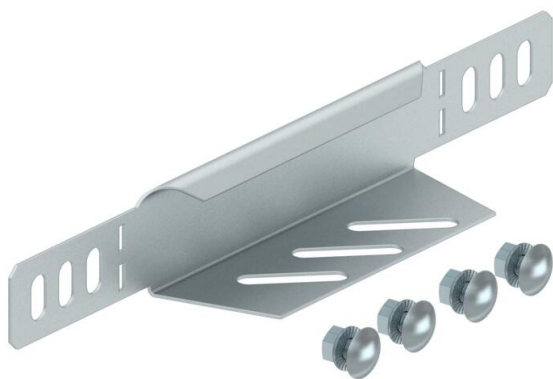

St

Сталь

FS

оцинкован конвейерным методом

Исходные данные

Артикульный номер	7108206
Тип	RWEB 320 FS
Обозначение 1	Редукционный угол/заглушка
Обозначение 2	для кабельного лотка
Производитель	OBO
Размер	35x200
Цвет	цинковый
Материал	Сталь
Поверхность	оцинкован конвейерным методом
Стандарт поверхности	DIN EN 10346
Минимальная единица продажи	1
Единица расхода	Шт.
Масса	12,3 кг
Единица веса	кг/100 шт.
Углеродный след CO ₂ (GWP) от колыбели до ворот	0,4859 кг CO ₂ e / 1 Шт.

Технический паспорт

Переходник / Концевик

Артикульный номер: 7108206



Размеры

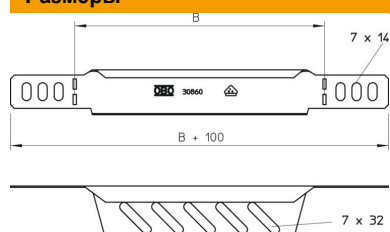

Ширина	200 мм
Ширина	8 in
Высота	35 мм
Высота	1 in
Толщина листа	1 мм
Размер B	200 мм

Технические характеристики

Повышение живучести конструкции	нет
Нержавеющая сталь, протравленная	нет
Конструкция для больших расстояний	нет