

Технический паспорт

Контрольная Т-образная секция без резьбы

Артикульный номер: 2047592



Т-образная секция для соединения труб без резьбы.

Со съёмной крышкой для проводки и последующего контроля

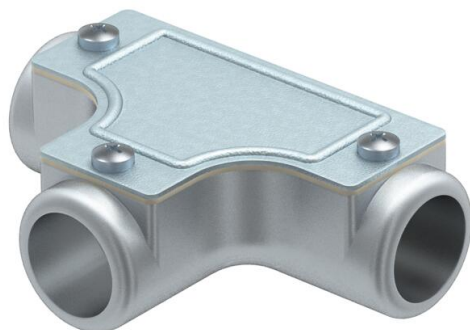

Алюминиевое литьё под давлением

Исходные данные

Артикульный номер	2047592
Тип	SKT40W ALU
Обозначение 1	Т-образная секция
Обозначение 2	без резьбы
Производитель	OBO
Размер	Ø40mm
Материал	Алюминиевое литьё под давлением
Минимальная единица продажи	4
Единица расхода	Шт.
Масса	32,8 кг
Единица веса	кг/100 шт.
Углеродный след CO ₂ (GWP) от колыбели до ворот	4,1314 кг CO ₂ e / 1 Шт.

Технический паспорт

Контрольная Т-образная секция без резьбы

Артикульный номер: 2047592



Размеры

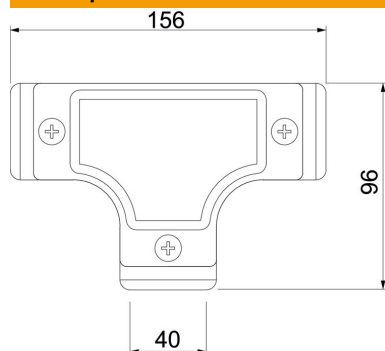

Длина	156 мм
Размер D	96 мм
Размер L	156 мм
Размер I	40 мм

Технические характеристики

Исполнение	Без резьбы
Размер	40
Не содержит галогенов	нет
Сатирированная поверхность	нет
Полированная поверхность	нет