



Решения для пищевой промышленности



THINK CONNECTED.

Решения ОВО для максимального качества

Практически ни одна отрасль не предъявляет такие высокие требования, как пищевая промышленность. Именно в области производства пищевых продуктов для большинства клиентов приемлемо только самое лучшее. Продукты питания подлежат строгим директивам, соблюдение которых должно гарантироваться всегда – от момента получения сырья, производства и транспортировки до поступления на полку магазина. Для этого требуется мощная, безупречная в плане гигиены и надежная электротехническая инфраструктура.

Мысли в системе

ОВО олицетворяет системное мышление: наши системы образуют основу технологического оборудования и инженерных систем зданий и сооружений в промышленности, бизнесе и инфраструктуре во многих городах мира.



Комплексные решения для всех областей производства пищевых продуктов

OVO означает комплексный подбор электротехнического оборудования в пищевой промышленности, например, в следующих областях:

- Мясо, птица, рыба
- Деликатесы, полуфабрикаты
- Напитки
- Фрукты, овощи
- Молоко, сыр, творог
- Хлебобулочные изделия, сладости

Мы используем исключительно такие материалы, которые могут удовлетворить очень высокие требования этой отрасли к гигиене.

Обзор наших решений для вашего проекта

Данный каталог решений поможет вам выбрать нашу продукцию для Вашего проекта в области пищевой промышленности. В наших семи основных каталогах или в сети Интернет вы найдете свыше 30.000 прочих изделий для любой области электроустановки.

Прокладка кабелей и проводов

Распределение и соединение

Промышленные и специальные системы

Системы молниезащиты и защиты от перенапряжений

Техническая информация

Нержавеющая сталь – идеальный вариант для использования в самых сложных условиях



Идеальный материал: нержавеющая сталь

Являясь производителем изделий для электротехнической инфраструктуры, мы знаем абсолютно точно что важнее всего в пищевой промышленности.

Наряду с другими высококачественными материалами нержавеющая сталь используется во многих областях, где гигиена имеет основное значение. Этот, не имеющий запаха материал, не могут повредить даже агрессивные химические средства очистки. ОВО является одним из ведущих производителей систем в электротехнической промышленности.

Характеристики системы

Для любого требования мы можем подобрать нужную систему с необходимыми характеристиками:

- безупречные материалы
- легко чистящиеся поверхности
- продуманный дизайн, гарантирующий чистоту, оптимальный сток жидкости и тем самым предотвращение скопления грязи

Специальные решения для отдельных отраслей

Выбор правильного оборудования очень сильно зависит от обрабатываемого материала и производственного оборудования. Консультанты и конструкторы компании ОВО уже при проектировании и конструировании электротехнического оборудования закладывают высокие требования к гигиене и качеству в различных областях пищевой промышленности.

Наш девиз: с каждым разом делать лучше



Проверенное качество

Все наши стандартные изделия, а также специальные решения для отдельных проектов проверяются в нашем испытательном центре. Безупречное качество постоянно подтверждается отчетами испытаний ВЕТ и сертификатами QS. Современное гибкое производство гарантирует постоянную доступность продукции ОВО.

Советом и делом

Мы любим кратчайшие пути на каждом этапе проекта. Поэтому в компании ОВО всё из одних рук. Начиная от консультации по проекту и самого современного производства и до гарантии качества и логистики. Благодаря собственным обширным складским площадям и высокой степени доступности в оптовой торговле изделия ОВО можно приобрести быстро и в любой точке мира. При возникновении особых требований сервисная поддержка ОВО всегда поможет советом и делом.

Мы хотим быть лучшими. Поэтому мы всегда критично и досконально анализируем свои услуги и изделия – без компромиссов.

Наши открытые системы не восприимчивы к загрязнениям

Для наших систем, обеспечивающих электропитание и передачу данных, легко поддерживаемая чистота играет большую роль. Открытые системы проволочных лотков для направления проводов и монтажа светильников обеспечивают крайне малое скопление грязи и свободный сток жидкости.

Большое количество различных размеров и марок нержавеющей стали позволяет безупречно объединить в сеть оборудование от главной системы питания вплоть до отдельного модуля питания машины. С помощью интеллектуальных, не требующих использования инструмента соединителей быстрого монтажа система GR-Magic® гарантирует стремительный и, таким образом, недорогой монтаж.





Наши закрытые системы защищают внутренние ценности

В некоторых областях производства пищевых продуктов, в особенности при обработке жидкостей, закрытые системы обязательны. Их гладкие поверхности легко чистятся, поэтому загрязнения не скапливаются непосредственно на кабелях и проводах. Наши разнообразные системы кабельных лотков вместе с соответствующими фасонными деталями и крышками образуют полностью закрытую систему.

При меньшем количестве укладываемых проводов можно использовать системы труб OVO из нержавеющей стали. Вместе с угловой секцией в 90° и крепежными материалами аналогичного качества они также образуют полностью закрытую систему.







Безопасность и надежная работа - что бы ни случилось

Безаварийная эксплуатация

К качеству производства пищевых продуктов предъявляются очень высокие требования. При работе со свежими товарами ни в коем случае не должна прерываться цепь охлаждения. Системы ОВО помогают поддерживать безотказную работу как на производстве так и при продаже - от сбора урожая до полки холодильника.

Надежная защита

Наши системы молниезащиты и защиты от перенапряжений надежно защищают электрические приборы и установки от неисправностей. В сочетании с продуманной защитой от инородных веществ и влаги гарантируется беспереывное производство и хранение, а также максимальная безопасность.

Мы с удовольствием поддержим вас при разработке эффективной внутренней и внешней системы молниезащиты и защиты от перенапряжений.

Сертифицированные системы безопасности

Изделия ОВО обладают всеми важными для защиты потребителей условиям. Независимый институт испытаний и сертификации подтверждает безупречную конструкцию по стандарту защиты IP. Кроме этого, независимые испытания VDE и соответствующие сертификаты отражают качество наших кабельных распределительных коробок и винтовых соединений.





Для быстрой и целенаправленной укладки кабелей и проводов

Не важно что это будет: укладка отдельных кабелей и проводов или комплексных кабельных систем. Компания ОВО сможет предложить решение в любой ситуации.

На следующих страницах вы найдете все многообразие возможностей укладки кабелей и проводов.

Для открытых и полностью очищаемых проводок мы рекомендуем использовать наши системы проволочных лотков. Монтаж таких соединений выполняется быстро и экономно, для монтажа не требуется инструмент.

Для закрытых систем в основном используются неперфорированные кабельные лотки и системы труб, которые вовсе не пропускают грязь внутрь.

Разница в качестве

Далее Вы познакомитесь с нашей продукцией для прокладки проводов и кабелей в соответствии с требованиями пищевой промышленности. При выборе изделий мы отдавали приоритет изделиям из нержавеющей стали.

Разумеется, все приведенные здесь, а также все остальные системы могут быть изготовлены из других материалов. В основных каталогах отдельных производственных направлений доступен подробный обзор всей нашей программы поставки.

Прокладка кабелей и проводов

	Системы проволочных лотков	Проволочный лоток GR-Magic®	14
		G-образный проволочный лоток GR-Magic	15
		Проволочные лотки для монтажа светильников	15
	Системы листовых кабельных лотков	Листовой кабельный лоток	18
		Фасонные детали	19
		Крышка	20
	Системы горизонтальных и вертикальных лотков лестничного типа	Кабельный лоток лестничного типа LG 60	22
		Настенная скоба	22
		Зажимная скоба	23
	Системы кабельных лотков для больших расстояний	Кабельный лоток лестничного типа для больших расстояний	24
	Миниканал AZ и аксессуары	Миниканал AZ	25
	Монтажные системы	Подвеска US 3	26
		Подвеска US 5	27
		Настенный и опорный кронштейн	29
	Системы зажимных скоб	Профильные рейки VA	31
		Зажимные скобы VA	32
	Система труб VA	Системы труб, нержавеющая сталь	33
		Принадлежности для систем труб	33





Проволочный лоток GR-Magic®

Тип	Ширина мм	Диаметр проволоки мм	Длина мм	Полезное поперечное сечение см ²	Вес кг/100 м	Арт.-№
GRM 35 50VA4301	50	3,9	3000	17,5	45,000	6000 05 4
GRM 35 100VA4301	100	3,9	3000	35	49,000	6000 05 5
GRM 35 150VA4301	150	3,9	3000	52,5	62,600	6000 05 6
GRM 35 200VA4301	200	3,9	3000	70	76,300	6000 05 7
GRM 35 300VA4301	300	4,8	3000	105	157,900	6000 05 9
GRM 35 100VA4401	100	3,9	3000	35	49,000	6000 08 7
GRM 35 150VA4401	150	3,9	3000	52,5	62,600	6000 08 9
GRM 35 200VA4401	200	3,9	3000	70	76,300	6000 09 0
GRM 35 300VA4401	300	4,8	3000	105	157,900	6000 09 1

V2A Высококачественная нержавеющая сталь 1.4301 V4A Нержавеющая сталь 1.4401 €/м

Проволочный лоток с соответствующим соединителем с высотой боковой стенки 35 мм.
Магнитное затухание от влияния экрана: без крышки 15 дБ, с крышкой 25 дБ.

Тип	Ширина мм	Диаметр проволоки мм	Длина мм	Полезное поперечное сечение см ²	Вес кг/100 м	Арт.-№
GRM 55 50VA4301	50	3,9	3000	16	67,000	6001 07 0
GRM 55 100VA4301	100	3,9	3000	40	75,000	6001 07 2
GRM 55 150VA4301	150	3,9	3000	63	88,000	6001 07 4
GRM 55 200VA4301	200	3,9	3000	87	97,000	6001 07 6
GRM 55 300VA4301	300	4,8	3000	129	200,000	6001 07 8
GRM 55 400VA4301	400	4,8	3000	175	243,000	6001 08 0
GRM 55 500VA4301	500	4,8	3000	220	287,000	6001 08 2
GRM 55 600VA4301	600	4,8	3000	265	331,000	6001 08 5

V2A Высококачественная нержавеющая сталь 1.4301 травленный €/м

Проволочный лоток с соединителем соответствующей формы со сторонами высотой 55 мм.
Магнитное затухание от влияния экрана: без крышки 15 дБ, с крышкой 25 дБ.

Тип	Ширина мм	Диаметр проволоки мм	Длина мм	Полезное поперечное сечение см ²	Вес кг/100 м	Арт.-№
GRM 55 50VA4401	50	3,9	3000	16	67,000	6001 08 7
GRM 55 100VA4401	100	3,9	3000	40	75,000	6001 08 8
GRM 55 150VA4401	150	3,9	3000	63	88,000	6001 09 0
GRM 55 200VA4401	200	3,9	3000	87	97,000	6001 09 1
GRM 55 300VA4401	300	4,8	3000	129	200,000	6001 09 3
GRM 55 400VA4401	400	4,8	3000	175	243,000	6001 09 5
GRM 55 500VA4401	500	4,8	3000	220	287,000	6001 09 7
GRM 55 600VA4401	600	4,8	3000	265	331,000	6001 09 9

V4A Нержавеющая сталь 1.4401 травленный €/м

Проволочный лоток с соединителем соответствующей формы со сторонами высотой 55 мм.
Магнитное затухание от влияния экрана: без крышки 15 дБ, с крышкой 25 дБ.

Тип	Ширина мм	Диаметр проволоки мм	Длина мм	Полезное поперечное сечение см ²	Вес кг/100 м	Арт.-№
GRM105 100VA4301	100	3,9	3000	82	99,000	6002 45 1
GRM105 200VA4301	200	4,8	3000	175	193,200	6002 45 7
GRM105 300VA4301	300	4,8	3000	268	235,100	6002 46 0
GRM105 400VA4301	400	4,8	3000	363	277,100	6002 46 3
GRM105 500VA4301	500	4,8	3000	459	319,100	6002 46 6

V2A Высококачественная нержавеющая сталь 1.4301 травленный €/м

Проволочный лоток с соединителем соответствующей формы с высотой боковой стенки 105 мм.
Магнитное затухание от влияния экрана: без крышки 15 дБ, с крышкой 25 дБ.

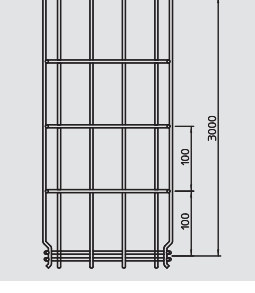
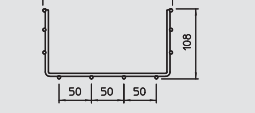
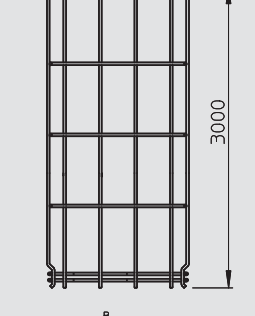
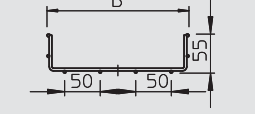
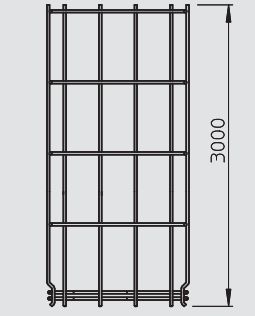
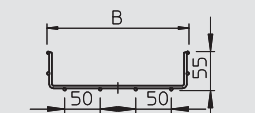
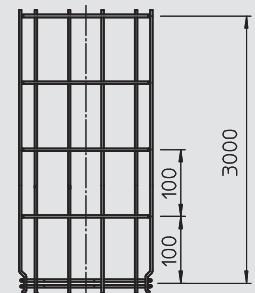
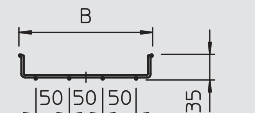

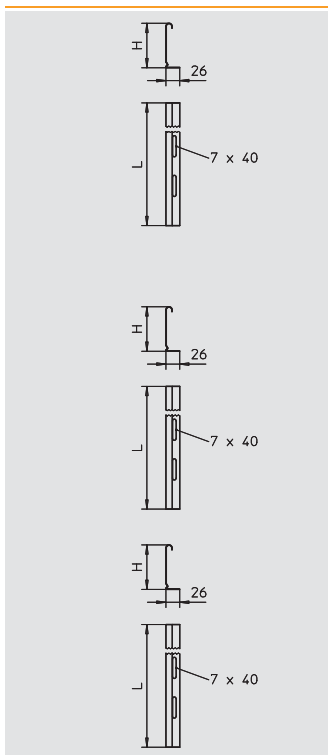

Разделительная полочка

Тип	Размер Н мм	Размер L мм	Уп.	Вес	Арт.-№
			м	кг/100 м	
TSG 30 VA4301	30	3000	45	38,00	6062 05 2
TSG 30 VA4571	30	3000	45	38,000	6062 05 4

V2A Высококачественная нержавеющая сталь 1.4301 V4A Нержавеющая сталь 1.4571 €/м

Разделительная полочка для разделения кабеля и проводов различного напряжения или назначения.

Тип	Размер Н мм	Размер L мм	Уп.	Вес	Арт.-№
			м	кг/100 м	
TSG 45 VA4301	45	3000	45	46,70	6062 02 5
TSG 45 VA4571	45	3000	45	46,700	6062 02 8

V2A Высококачественная нержавеющая сталь 1.4301 V4A Нержавеющая сталь 1.4571 €/м

Разделительная полочка для разделения кабеля и проводов различного напряжения или назначения.

Тип	Размер Н мм	Размер L мм	Уп.	Вес	Арт.-№
			м	кг/100 м	
TSG 85 VA4301	85	3000	45	70,30	6062 17 3

V2A Высококачественная нержавеющая сталь 1.4301 €/м

Разделительная полочка для разделения кабеля и проводов различного напряжения или назначения.

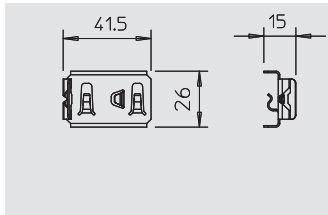

Фиксатор для крепления разделительной полочки

Тип	Уп.	Вес	Арт.-№
	шт.	кг/100 шт.	
KS GR VA4310	30	0,830	6062 28 2

V2A Нержавеющая сталь 1.4310 €/100 шт.

Фиксатор для безболтового крепления разделительных полочек в проволочных лотках.

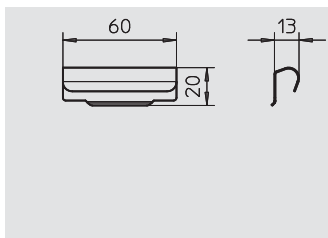

Соединитель для разделительной полочки

Тип	Уп.	Вес	Арт.-№
	шт.	кг/100 шт.	
TSGV VA4310	10	1,000	6067 97 0

V2A Нержавеющая сталь 1.4310 €/шт.

Соединитель для безболтового крепления разделительных полочек TSG на боковой стенке любой высоты.

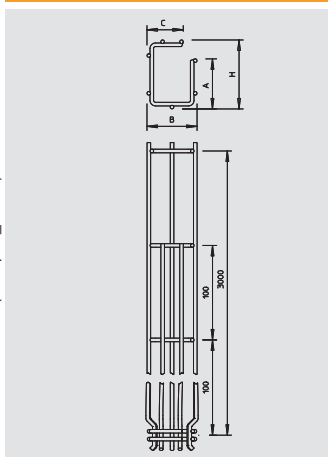

G-образный проволочный лоток GR-Magic

Тип	Размер В мм	Размер Н мм	Размер С мм	Размер а мм	Длина мм	Вес	Арт.-№
						кг/100 м	
G-GRM 50 50V2A	55	55	33	40	3000	67,10	6005 55 0
G-GRM 75 50V2A	53	73	40	53	3000	79,900	6005 55 3
G-GRM 125 75V2A	75	125	40	96	3000	108,200	6005 55 6
G-GRM 150 100V2A	100	155	70	120	3000	128,000	6005 55 9

V2A Высококачественная нержавеющая сталь 1.4301 €/м

G-образный проволочный лоток из стальной проволоки, соединенной методом точечной сварки, с различной высотой боковой стенки и шириной.

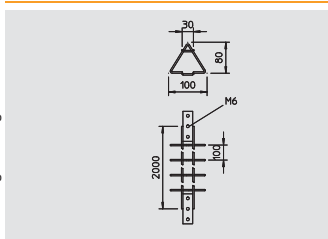
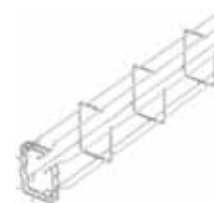

Проволочные лотки для монтажа светильников

Тип	Ширина мм	Длина мм	Вес	Арт.-№
			кг/100 м	
LTG 100	100	2080	62,65	6003 83 0

V2A Высококачественная нержавеющая сталь 1.4301 травленный €/м

Проволочные лотки для монтажа светильников. Благодаря особенностям конструкции в данной системе удается избежать серьезного загрязнения.



Системы проволочных лотков



Стыковой соединитель

Тип	Уп.	Вес	Арт.-№
GSV 34 VA4301	2	3,000	6016 64 2
GSV 34 VA4401	10	3,000	6016 64 8

V2A Высококачественная нержавеющая сталь 1.4301 V4A Нержавеющая сталь 1.4401 € /шт.

Стыковой соединитель проволочных лотков в винтовом исполнении.

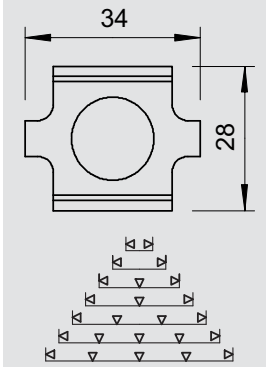

Соединитель быстрого монтажа

Тип	Ширина мм	Уп.	Вес	Арт.-№
GRV 245 VA4404	245	5	13,500	6016 68 8

V4A Нержавеющая сталь 1.4404 € /шт.

Удлиненный соединитель проволочных лотков для безболтового соединения лотков в продольном направлении.

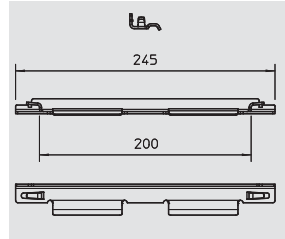

Фиксатор

Тип	Уп.	Вес	Арт.-№
GKS 34 VA4301	100	2,000	6016 83 9
GKS 34 VA4401 SP	10	2,000	6016 85 9

V2A Высококачественная нержавеющая сталь 1.4301 V4A Нержавеющая сталь 1.4401 € /шт.

Фиксатор для крепления проволочных кабельных лотков к настенным / опорным кронштейнам.

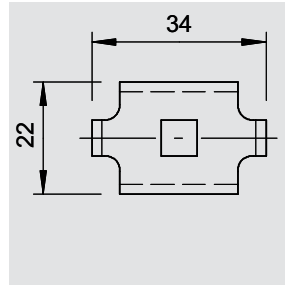

Фиксатор

Тип	Уп.	Вес	Арт.-№
GKB 34 VA	5	1,000	6016 67 6

V2A Высококачественная нержавеющая сталь 1.4301 € /шт.

Фиксатор для напольного крепления проволочных лотков шириной 50 мм.

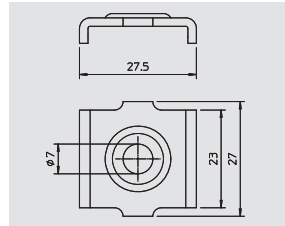

Фиксатор

Тип	Уп.	Вес	Арт.-№
GKT 38 VA4301	100	2,200	6017 04 5
GKT 38 VA4401 SP	10	2,200	6017 09 2

V2A Высококачественная нержавеющая сталь 1.4301 V4A Нержавеющая сталь 1.4401 € /шт.

Зажим для крепления разделительных планок в проволочных лотках.

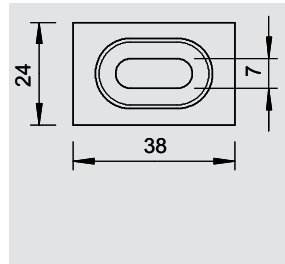

Настенное и напольное крепление

Тип	Уп.	Вес	Арт.-№
K12 1818 VA4301	2	7,600	6016 42 1

V2A Высококачественная нержавеющая сталь 1.4301 € /шт.

Настенное и напольное крепление для проволочных лотков

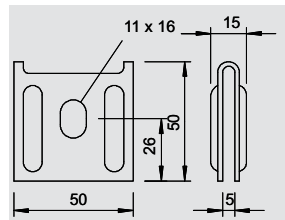

Стержень с резьбой

Тип	Резьба	Размер d мм	Размер L мм	Предельная нагрузка кН	Уп.	Вес	Арт.-№
2078 M8 1M V2A	M8	8	1000	18,3	5	30,000	3141 31 0
2078 M10 1M V2A	M10	10	1000	29	25	49,000	3141 31 2
2078 M12 1M V2A	M12	12	1000	42,2	20	70,000	3141 31 4

V2A Высококачественная нержавеющая сталь 1.4301 € /100 шт.

Стержень с резьбой в соответствии с DIN 976.

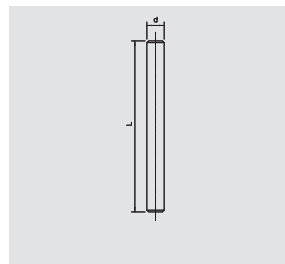

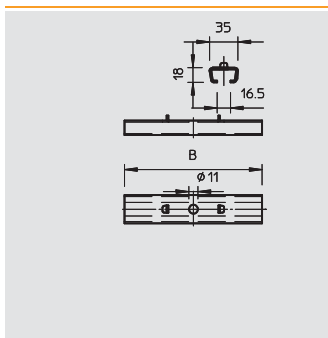

Центральный потолочный подвес

Тип	Размер В мм	Уп. шт.	Вес кг/100 шт.	Арт.-№
GMS 170 VA4401	170	2	20,000	6015 41 8
GMS 270 VA4401	270	25	32,000	6015 41 9
GMS 370 VA4401	370	25	43,000	6015 42 0
GMS 470 VA4401	470	10	55,000	6015 42 1
GMS 570 VA4401	570	10	67,000	6015 42 2

V4A Нержавеющая сталь 1.4401

€/шт.

Центральный потолочный подвес, включая фиксатор для подвешивания проволочного лотка.

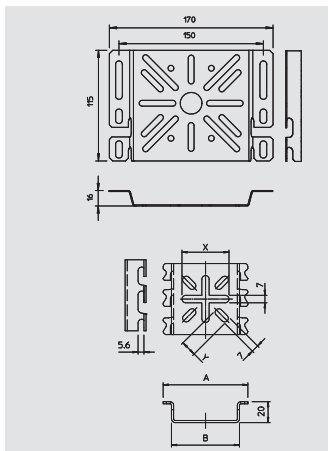

Монтажная пластина

Тип	Высота мм	Ширина мм	Уп. шт.	Вес кг/100 шт.	Арт.-№
MP UNI VA4301	115	170	4	13,300	7085 13 3

V2A Высококачественная нержавеющая сталь 1.4301

€/шт.

Монтажная пластина для крепления деталей к боковой стенке кабельного лотка.

Тип	Размер а мм	Размер В мм	Размер х мм	Размер у мм	Уп. шт.	Вес кг/100 шт.	Арт.-№
MPG 65 VA4404	81	65	45	15	3	8,800	6006 48 8
MPG 90 VA4404	111	95	45	38	30	16,100	6006 48 9

V4A Нержавеющая сталь 1.4404

€/шт.

Монтажная пластина для безболтового крепления к проволочным лоткам.

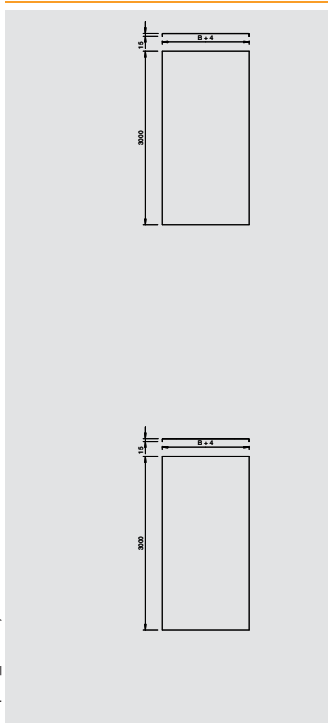

Крышка неперфорированная

Тип	Ширина мм	Толщина материала мм	Длина мм	Вес кг/100 м	Арт.-№
DRLU 050 VA4301	50	1	3000	60,00	6052 82 1
DRLU 100 VA4301	100	1	3000	104,000	6052 82 4
DRLU 150 VA4301	150	1	3000	138,200	6052 82 8
DRLU 200 VA4301	200	1	3000	178,000	6052 83 1
DRLU 300 VA4301	300	1	3000	256,000	6052 83 4
DRLU 400 VA4301	400	1	3000	334,400	6052 83 7
DRLU 500 VA4301	500	1,25	3000	516,100	6052 84 1
DRLU 600 VA4301	600	1,25	3000	614,300	6052 84 4

V2A Высококачественная нержавеющая сталь 1.4301

€/м

Неперфорированная крышка для кабельных и проволочных лотков.

При повышенных ветровых нагрузках необходимы дополнительные средства фиксации.

Тип	Ширина мм	Толщина материала мм	Длина мм	Вес кг/100 м	Арт.-№
DRLU 100 VA4571	100	1	3000	99,00	6052 99 1
DRLU 200 VA4571	200	1	3000	178,000	6052 99 3
DRLU 300 VA4571	300	1	3000	256,000	6052 99 4
DRLU 400 VA4571	400	1	3000	334,400	6052 99 5
DRLU 500 VA4571	500	1,25	3000	516,100	6052 99 6
DRLU 600 VA4571	600	1,25	3000	614,300	6052 99 8

V4A Нержавеющая сталь 1.4571

€/м

Неперфорированная крышка для кабельных и проволочных лотков.

При повышенных ветровых нагрузках необходимы дополнительные средства фиксации.

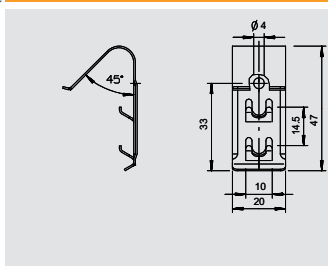

Фиксатор крышки

Тип	Уп. шт.	Вес кг/100 шт.	Арт.-№
DKU 60 VA4310	6	0,800	6065 60 0
DKU 120 VA4310	120	0,800	6065 61 0

V2A Нержавеющая сталь 1.4310

€/100 шт.

Фиксатор крышки, предназначенный для универсального крепления неперфорированной крышки к кабельным и проволочным лоткам, а также мини-каналам AZ.



Системы листовых кабельных лотков



Кабельный лоток RKSM

Тип	Ширина мм	Толщина материала мм	Длина мм	Полезное поперечное сечение см ²	Размер х мм	Размер у мм	Размер t мм	Вес кг/100 м	Арт.-№
RKSM 610 VA4301	100	0,75	3050	58	—	50	—	134,300	6047 61 3
RKSM 615 VA4301	150	0,75	3050	88	50	100	—	157,700	6047 63 2
RKSM 620 VA4301	200	0,75	3050	118	100	150	—	183,000	6047 64 0
RKSM 630 VA4301	300	0,75	3050	178	200	250	100	239,000	6047 65 6
RKSM 640 VA4301	400	0,9	3050	238	300	350	200	331,300	6047 69 1
RKSM 650 VA4301	500	0,9	3050	298	400	450	300	392,300	6047 72 1
RKSM 660 VA4301	600	0,9	3050	358	450	550	400	453,330	6047 73 7
RKSM 610 VA4571	100	0,75	3050	58	—	50	—	134,300	6047 61 4
RKSM 615 VA4571	150	0,75	3050	88	50	100	—	157,700	6047 63 3
RKSM 620 VA4571	200	0,75	3050	118	100	150	—	183,000	6047 64 1
RKSM 630 VA4571	300	0,75	3050	178	200	250	100	239,000	6047 65 7
RKSM 640 VA4571	400	0,9	3050	238	300	350	200	331,300	6047 69 2
RKSM 650 VA4571	500	0,9	3050	298	400	450	300	392,300	6047 72 2
RKSM 660 VA4571	600	0,9	3050	358	450	550	400	453,330	6047 73 8

V2A Высококачественная нержавеющая сталь 1.4301 V4A Нержавеющая сталь 1.4571 Травленый €/м

RKSM 60 = система листовых кабельных лотков RKS-Magic с высотой боковой стенки 60 мм.

Магнитное затухание от влияния экрана: без крышки 20 дБ, с крышкой 50 дБ.

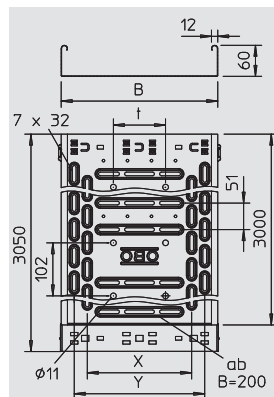

Кабельный лоток MKSU

Тип	Ширина мм	Толщина материала мм	Длина мм	Полезное поперечное сечение см ²	Вес кг/100 м	Арт.-№
MKSU 610 VA4301	100	0,8	3000	58	154,000	6063 77 2
MKSU 620 VA4301	200	0,8	3000	118	217,000	6063 78 0
MKSU 630 VA4301	300	0,8	3000	178	280,000	6063 79 9
MKSU 640 VA4301	400	1	3000	238	426,000	6063 84 5
MKSU 650 VA4301	500	1	3000	298	520,000	6063 86 1
MKSU 660 VA4301	600	1	3000	358	601,000	6063 88 8

V2A Высококачественная нержавеющая сталь 1.4301 €/м

MKSU 60 = Система кабельных лотков для средних нагрузок с высотой боковой стенки 60 мм.

Магнитное затухание от влияния экрана: без крышки 20 дБ, с крышкой 50 дБ.

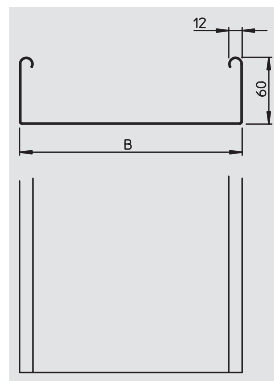

Разделительная полочка

Тип	Размер Н мм	Размер L мм	Уп. м	Вес кг/100 м	Арт.-№
TSG 60 VA4301	60	3000	45	55,70	6062 08 4
TSG 60 VA4571	60	3000	45	55,700	6062 08 6

V2A Высококачественная нержавеющая сталь 1.4301 V4A Нержавеющая сталь 1.4571 €/м

Разделительная полочка для разделения кабеля и проводов различного напряжения или назначения.

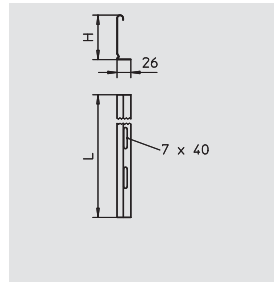

Соединитель для разделительной полочки

Тип	Уп. шт.	Вес кг/100 шт.	Арт.-№
TSGV VA4310	10	1,000	6067 97 0

V2A Нержавеющая сталь 1.4310 €/шт.

Соединитель для безболтового крепления разделительных полочек TSG на боковой стенке любой высоты.

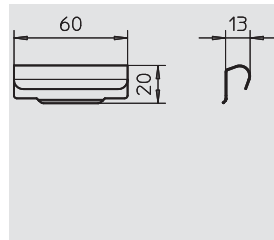

Фиксатор для крепления разделительной полочки

Тип	Уп. шт.	Вес кг/100 шт.	Арт.-№
KS KR VA4310	30	0,580	6062 28 0

V2A Нержавеющая сталь 1.4310 €/100 шт.

Фиксатор для безболтового крепления разделительных полочек в кабельных лотках RKSM, MKS и SKS.

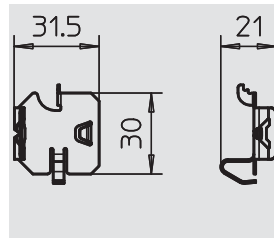

Системы листовых кабельных лотков

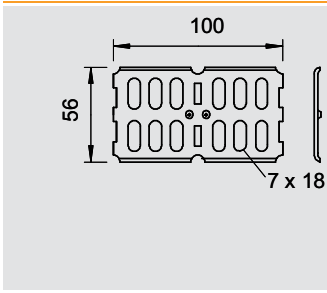

Продольный соединитель

Тип	Высота боковой стенки мм	Уп.	Вес	Арт.-№
		шт.	кг/100 шт.	
RLVK 60 VA4301	60	10	8,800	6067 65 4
RLVK 60 VA4571	60	10	9,000	6067 67 5

V2A Высококачественная нержавеющая сталь 1.4301 V4A Нержавеющая сталь 1.4571 €/шт.

Продольный соединитель для прямых соединений кабельных лотков, фасонных деталей и разделительных полочек с высотой боковой стенки 60 мм.

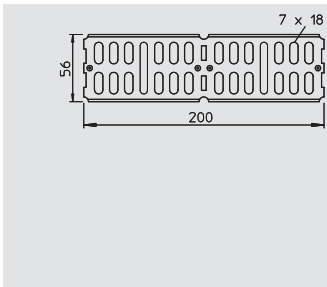

Угловой соединитель

Тип	Высота боковой стенки мм	Уп.	Вес	Арт.-№
		шт.	кг/100 шт.	
RWVL 60 VA4301	60	10	17,500	6067 66 2
RWVL 60 VA4571	60	10	17,500	6067 66 4

V2A Высококачественная нержавеющая сталь 1.4301 V4A Нержавеющая сталь 1.4571 €/шт.

Продольный / угловой соединитель для кабельных лотков, фасонных деталей и разделительных полочек с высотой боковой стенки 60 мм.

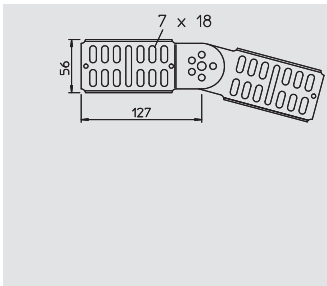

Шарнирный соединитель

Тип	Высота боковой стенки мм	Уп.	Вес	Арт.-№
		шт.	кг/100 шт.	
RGV 60 VA4301	60	10	24,000	7082 25 8
RGV 60 VA4571	60	10	25,000	7082 26 5

V2A Высококачественная нержавеющая сталь 1.4301 V4A Нержавеющая сталь 1.4571 €/шт.

Шарнирный соединитель для кабельных лотков и разделительных полочек, высота боковой стенки которых составляет 60 мм.

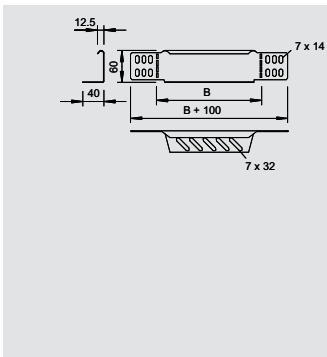

Переходник

Тип	Ширина мм	Уп.	Вес	Арт.-№
		шт.	кг/100 шт.	
RWEB 610 VA4301	100	1	9,000	7109 81 4
RWEB 620 VA4301	200	1	18,000	7109 83 0
RWEB 630 VA4301	300	1	26,000	7109 85 7
RWEB 640 VA4301	400	1	34,000	7109 87 3
RWEB 650 VA4301	500	1	42,000	7109 90 3
RWEB 660 VA4301	600	1	49,000	7109 93 8

V2A Высококачественная нержавеющая сталь 1.4301 €/шт.

Переходник/Концевик для кабельных лотков, высота боковой стенки которых составляет 60 мм.

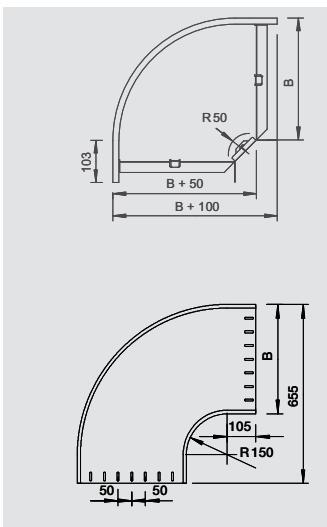

Угловая секция 90°

Тип	Ширина мм	Уп.	Вес	Арт.-№
		шт.	кг/100 шт.	
RB90 610 VA4301	100	1	125,000	7134 12 2
RB90 620 VA4301	200	1	95,000	7134 13 0
RB90 630 VA4301	300	1	150,000	7134 13 8

V2A Высококачественная нержавеющая сталь 1.4301 €/шт.

Горизонтальная угловая секция 90° для всех типов кабельных лотков, высота боковой стенки которых составляет 60 мм.

Тип	Ширина мм	Уп.	Вес	Арт.-№
		шт.	кг/100 шт.	
RB90 640VA4301	400	1	500,000	7134 23 1
RB90 650VA4301	500	1	650,000	7134 25 8
RB90 660VA4301	600	1	825,000	7134 26 6

V2A Высококачественная нержавеющая сталь 1.4301 €/шт.

Неперфорированная горизонтальная угловая секция 90° для всех типов кабельных лотков, высота боковой стенки которых составляет 60 мм.



Системы листовых кабельных лотков



T-образное/крестовое соединение

Тип	Ширина мм	Уп. шт.	Вес кг/100 шт.	Арт.-№
RAA 610 VA4301	100	1	43,000	7136 12 0
RAA 620 VA4301	200	1	40,000	7136 13 3
RAA 630 VA4301	300	1	50,000	7136 14 1

V2A Высококачественная нержавеющая сталь 1.4301 € /шт.

Соединение для горизонтального и вертикального использования. Для всех типов кабельных лотков, высота боковой стенки которых составляет 60 мм.

Тип	Ширина мм	Уп. шт.	Вес кг/100 шт.	Арт.-№
RAAU 640 VA4301	400	1	220,000	7136 24 2
RAAU 650 VA4301	500	1	255,000	7136 25 0
RAAU 660 VA4301	600	1	285,000	7136 26 9

V2A Высококачественная нержавеющая сталь 1.4301 € /шт.

Соединение неперфорированное для горизонтального и вертикального использования. Для всех типов кабельных лотков, высота боковой стенки которых составляет 60 мм.

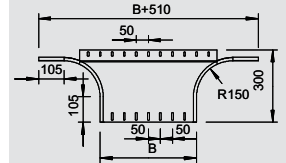
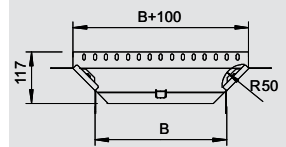

Стыковая планка

Тип	Ширина мм	Количество винтов St.	Уп. шт.	Вес кг/100 шт.	Арт.-№
SSLB 100 VA4301	85	2	20	7,700	7070 35 3
SSLB 200 VA4301	185	2	20	16,700	7070 36 1
SSLB 300 VA4301	285	3	20	25,700	7070 36 5
SSLB 400 VA4301	385	4	20	34,700	7070 36 9
SSLB 500 VA4301	485	5	20	43,700	7070 37 3
SSLB 600 VA4301	585	6	20	52,700	7070 38 1
SSLB 100 VA4571	85	2	20	7,700	7070 39 0
SSLB 200 VA4571	185	2	20	16,700	7070 39 2
SSLB 300 VA4571	285	3	20	25,700	7070 39 4
SSLB 400 VA4571	385	4	20	34,700	7070 39 6
SSLB 500 VA4571	485	5	20	43,700	7070 39 8
SSLB 600 VA4571	585	6	20	52,700	7070 40 0

V2A Высококачественная нержавеющая сталь 1.4301 **V4A** Нержавеющая сталь 1.4571 € /шт.

Широкие стыковые планки для кабельных лотков и кабельных лотков для больших расстояний.

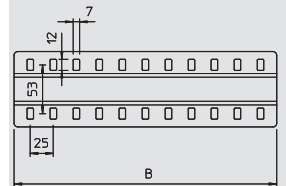

Крышка неперфорированная

Тип	Ширина мм	Толщина материала мм	Длина мм	Вес кг/100 м	Арт.-№
DRLU 050 VA4301	50	1	3000	60,00	6052 82 1
DRLU 100 VA4301	100	1	3000	104,000	6052 82 4
DRLU 150 VA4301	150	1	3000	138,200	6052 82 8
DRLU 200 VA4301	200	1	3000	178,000	6052 83 1
DRLU 300 VA4301	300	1	3000	256,000	6052 83 4
DRLU 400 VA4301	400	1	3000	334,400	6052 83 7
DRLU 500 VA4301	500	1,25	3000	516,100	6052 84 1
DRLU 600 VA4301	600	1,25	3000	614,300	6052 84 4

V2A Высококачественная нержавеющая сталь 1.4301 € /м

Неперфорированная крышка для кабельных и проволочных лотков.

При повышенных ветровых нагрузках необходимы дополнительные средства фиксации.

Тип	Ширина мм	Толщина материала мм	Длина мм	Вес кг/100 м	Арт.-№
DRLU 100 VA4571	100	1	3000	99,00	6052 99 1
DRLU 200 VA4571	200	1	3000	178,000	6052 99 3
DRLU 300 VA4571	300	1	3000	256,000	6052 99 4
DRLU 400 VA4571	400	1	3000	334,400	6052 99 5
DRLU 500 VA4571	500	1,25	3000	516,100	6052 99 6
DRLU 600 VA4571	600	1,25	3000	614,300	6052 99 8

V4A Нержавеющая сталь 1.4571 € /м

Неперфорированная крышка для кабельных и проволочных лотков.

При повышенных ветровых нагрузках необходимы дополнительные средства фиксации.

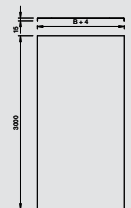
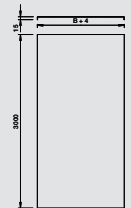

Системы листовых кабельных лотков

Универсальный фиксатор крышки

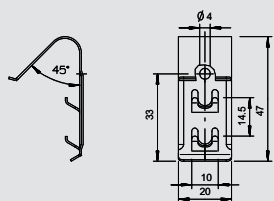

Тип	Уп.	Вес	Арт.-№
	шт.	кг/100 шт.	
DKU 60 VA4310	6	0,800	6065 60 0
DKU 120 VA4310	120	0,800	6065 61 0

V2A Нержавеющая сталь 1.4310

€/100 шт.

Фиксатор крышки, предназначенный для универсального крепления перфорированной крышки к кабельным и проволочным лоткам, а также мини-каналам AZ.



Крышка с поворотным фиксатором

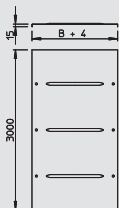

Тип	Ширина мм	Толщина материала мм	Длина мм	Вес	Арт.-№
				кг/100 м	
DRL 100 VA4301	100	1	3000	105,000	6052 87 8
DRL 200 VA4301	200	1	3000	185,000	6052 89 4
DRL 300 VA4301	300	1	3000	264,000	6052 90 8
DRL 400 VA4301	400	1	3000	340,000	6052 93 2
DRL 500 VA4301	500	1,25	3000	625,000	6052 95 9
DRL 600 VA4301	600	1,25	3000	745,000	6052 97 5

V2A Высококачественная нержавеющая сталь 1.4301

€/м

Крышка для кабельных лотков и каб.лотков лестничного типа с 3 парами фиксаторов.

При повышенных ветровых нагрузках необходимы дополнительные средства фиксации (выполняет заказчик).



Крышка для Т-образного/крестового соединения

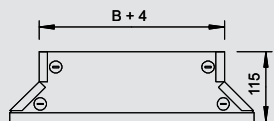

Тип	Ширина мм	Толщина материала мм	Уп.	Вес	Арт.-№
			шт.	кг/100 шт.	
DFAA 100 VA4301	100	1		52,500	7136 90 0
DFAA 200 VA4301	200	1	1	72,000	7136 91 9
DFAA 300 VA4301	300	1	1	92,000	7136 92 7

V2A Высококачественная нержавеющая сталь 1.4301

€/шт.

Крышка Т-образного/крестового соединения с установленными поворотными фиксаторами.

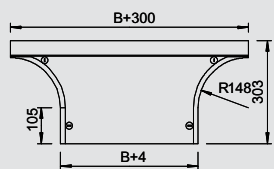

Тип	Ширина мм	Толщина материала мм	Уп.	Вес	Арт.-№
			шт.	кг/100 шт.	
DFAA 400 VA4301	400	1,25		111,500	7136 93 5
DFAA 500 VA4301	500	1,25	1	159,000	7136 94 3
DFAA 600 VA4301	600	1,25	1	183,500	7136 97 8

V2A Высококачественная нержавеющая сталь 1.4301

€/шт.

Крышка Т-образного/крестового соединения с установленными поворотными фиксаторами.



Крышка угловой секции 90°

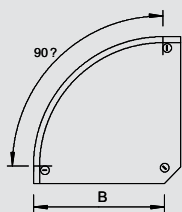

Тип	Ширина мм	Толщина материала мм	Уп.	Вес	Арт.-№
			шт.	кг/100 шт.	
DFB 90 100VA4301	100	1		70,000	7134 90 8
DFB 90 200VA4301	200	1	1	130,000	7134 91 6
DFB 90 300VA4301	300	1	1	195,000	7134 92 4

V2A Высококачественная нержавеющая сталь 1.4301

€/шт.

Крышка угловой секции 90° с предварительно установленными зажимами.

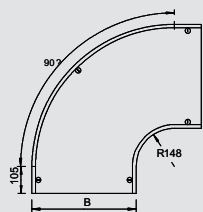

Тип	Ширина мм	Толщина материала мм	Уп.	Вес	Арт.-№
			шт.	кг/100 шт.	
DFB 90 400VA4301	400	1,25		275,000	7134 93 2
DFB 90 500VA4301	500	1,25	1	470,000	7134 94 0
DFB 90 600VA4301	600	1,25	1	607,000	7134 96 7

V2A Высококачественная нержавеющая сталь 1.4301

€/шт.

Крышка угловой секции 90° с предварительно установленными зажимами.



Системы горизонтальных и вертикальных лотков лестничного типа



Кабельный лоток лестничного типа LG 60

Тип	Ширина мм	Толщина борта мм	Длина мм	Вес		Арт.-№
				кг/100 м	шт.	
LG 620 VS VA4301	200	1,5	6000	273,800	6208 70 0	
LG 630 VS VA4301	300	1,5	6000	298,000	6208 70 3	
LG 640 VS VA4301	400	1,5	6000	322,200	6208 70 6	
LG 650 VS VA4301	500	1,5	6000	346,300	6208 70 9	
LG 660 VS VA4301	600	1,5	6000	378,300	6208 71 2	
LG 620 VS VA4571	200	1,5	6000	273,800	6101 20 0	
LG 630 VS VA4571	300	1,5	6000	298,000	6101 20 8	
LG 640 VS VA4571	400	1,5	6000	322,200	6101 21 6	
LG 650 VS VA4571	500	1,5	6000	346,300	6101 22 3	
LG 660 VS VA4571	600	1,5	6000	378,300	6101 23 2	

V2A Высококачественная нержавеющая сталь 1.4301 V4A Нержавеющая сталь 1.4571 €/м

Кабельный лоток лестничного типа с перфорированными боковыми стенками высотой 60 мм, с перекладиной VS.

Магнитное затухание от влияния экрана: без крышки 10 дБ, с крышкой 15 дБ.

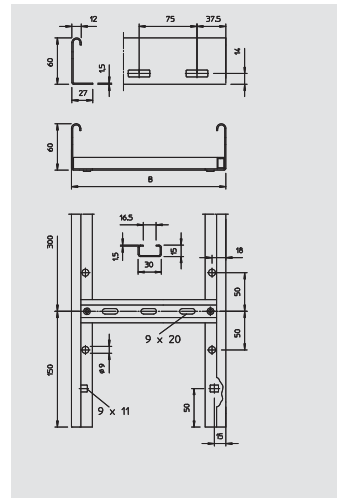

Защитный колпачок

Тип	Цвет	Уп.	Вес		Арт.-№
			пар	кг/100 пар	
SKN 60 OR	оранжевый	40	1,100	6222 53 7	

PE Полиэтилен €/пара

Защитный колпачок для кабельных лотков лестничного типа с высотой боковой стенки 60 мм.

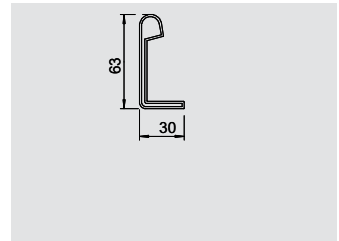

Продольный соединитель

Тип	Высота боковой стенки мм	Уп.	Вес		Арт.-№
			шт.	кг/100 шт.	
LVG 60 VA4301	60	20	22,000	6208 84 6	
LVG 60 VA4571	60	20	22,000	6208 83 5	

V2A Высококачественная нержавеющая сталь 1.4301 V4A Нержавеющая сталь 1.4571 без покрытия €/шт.

Продольный соединитель в качестве внешнего крепления для фиксации кабельных лотков лестничного типа и фасонных деталей с высотой боковой стенки 60 мм и сквозной перфорацией стенки.

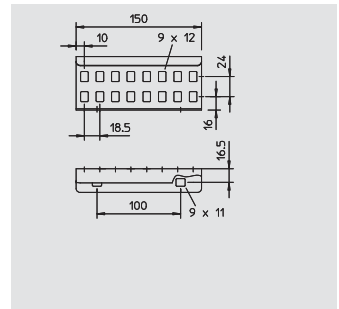

Угловой соединитель

Тип	Высота боковой стенки мм	Уп.	Вес		Арт.-№
			шт.	кг/100 шт.	
LWVG 60 VA4301	60	20	24,000	6208 89 8	
LWVG 60 VA4571	60	20	22,000	6208 89 1	

V2A Высококачественная нержавеющая сталь 1.4301 V4A Нержавеющая сталь 1.4571 без покрытия €/шт.

Угловые соединители в качестве внешних соединителей для крепления кабельных лотков лестничного типа и фасонных деталей с высотой боковой стенки 60 мм и сквозной перфорацией стенки.

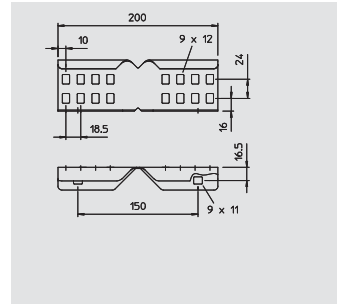

Шарнирный соединитель

Тип	Высота боковой стенки мм	Уп.	Вес		Арт.-№
			шт.	кг/100 шт.	
LGVG 60 VA4301	60	10	29,000	6208 94 7	
LGVG 60 VA4571	60	10	29,000	6208 93 2	

V2A Высококачественная нержавеющая сталь 1.4301 V4A Нержавеющая сталь 1.4571 без покрытия €/шт.

Шарнирный соединитель выступает в качестве внешнего крепления для фиксации кабельных лотков лестничного типа и фасонных деталей с высотой боковой стенки 60 мм и сквозной перфорацией стенки. Уголки регулируются по вертикали.

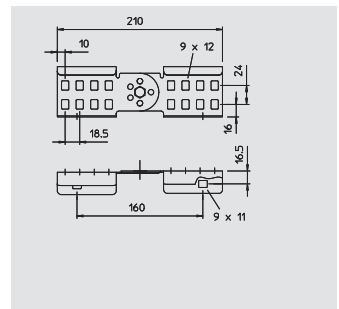

Настенная скоба

Тип	Уп.	Вес		Арт.-№
		шт.	кг/100 шт.	
WB 30 75 VA4301	10	20,000	6019 66 8	

V2A Высококачественная нержавеющая сталь 1.4301 €/шт.

Настенная скоба для крепления кабельных лотков лестничного типа LG 60 к бетонным стенам.

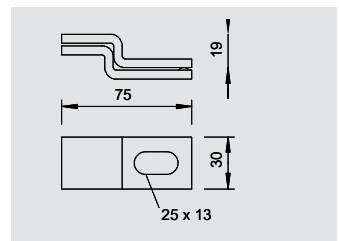

Системы кабельных лотков для больших расстояний



Кабельный лоток лестничного типа для больших расстояний

Тип	Ширина мм	Толщина материала мм	Длина мм	Полезное поперечное сечение см ²	Вес кг/100 м	Арт.-№
WKLГ 1120 VA4301	200	2	6000	186	567,000	6311 20 2
WKLГ 1130 VA4301	300	2	6000	281	593,000	6311 20 6
WKLГ 1140 VA4301	400	2	6000	376	620,000	6311 21 0
WKLГ 1150 VA4301	500	2	6000	471	630,000	6311 21 4
WKLГ 1160 VA4301	600	2	6000	566	674,000	6311 21 8

V2A Высококачественная нержавеющая сталь 1.4301 €/м

WKLГ 110 = кабельный лоток лестничного типа для больших расстояний с перфорированной боковой стенкой высотой 110 мм.

Магнитное затухание от влияния экрана: без крышки 10 дБ, с крышкой 15 дБ.

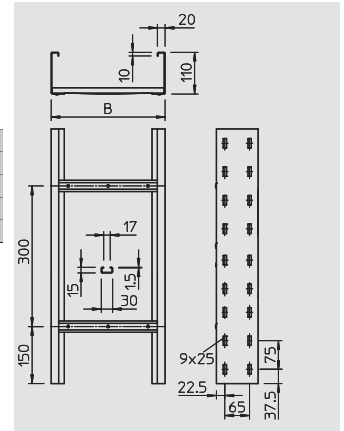

Защитный колпачок

Тип	Цвет	Уп.	Вес	Арт.-№
		пар	кг/100 пар	
SKHW 110 OR	оранжевый	20	4,400	6310 39 8

PE Полиэтилен €/пара

Защитный колпачок для кабельных лотков лестничного типа для больших расстояний.

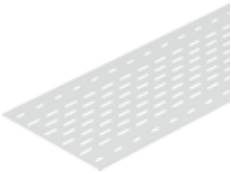
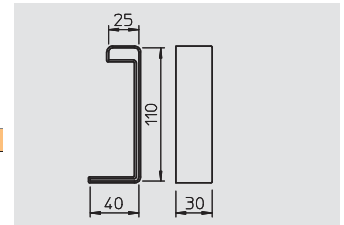

Донная вставка

Тип	Ширина	Длина	Вес кг/100 м	Арт.-№
	мм	мм		
ELB-L20 VA4301	200	3000	132,000	6103 61 4
ELB-L30 VA4301	300	3000	199,000	6103 61 8
ELB-L40 VA4301	400	3000	264,000	6103 62 2
ELB-L50 VA4301	500	3000	330,000	6103 62 6
ELB-L60 VA4301	600	3000	395,000	6103 63 0

V2A Высококачественная нержавеющая сталь 1.4301 €/м

Донная вставная пластина для кабельного лотка лестничного типа.

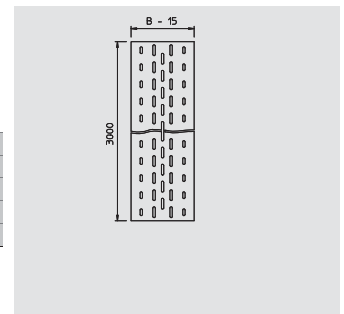

Продольный соединитель

Тип	Высота боковой стенки мм	Уп.	Вес	Арт.-№
		шт.	кг/100 шт.	
WRVL 110 VA4301	110	2	143,000	6091 22 9

V2A Высококачественная нержавеющая сталь 1.4301 €/шт.

Продольный соединитель для прямых соединений фасонных деталей, кабельных лотков и кабельных лотков лестничного типа для больших расстояний с высотой боковой стенки 110 мм.

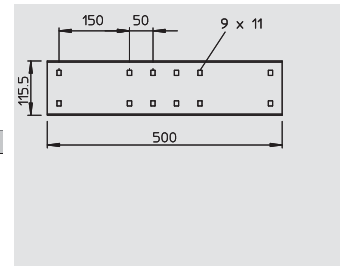

Угловой соединитель

Тип	Высота боковой стенки мм	Уп.	Вес	Арт.-№
		шт.	кг/100 шт.	
WRWVK 110 VA4301	110	2	69,000	6091 39 3

V2A Высококачественная нержавеющая сталь 1.4301 €/шт.

Угловой соединитель для кабельных лотков и кабельных лотков лестничного типа для больших расстояний (высота боковой стенки: 110 мм).

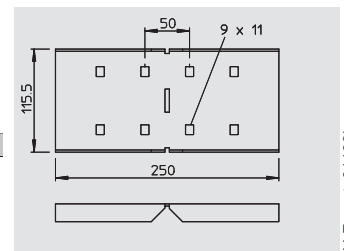

Шарнирный соединитель

Тип	Высота боковой стенки мм	Уп.	Вес	Арт.-№
		шт.	кг/100 шт.	
WRGV 110 VA4301	110	2	120,000	6091 33 8

V2A Высококачественная нержавеющая сталь 1.4301 €/шт.

Шарнирный соединитель для кабельных лотков и кабельных лотков лестничного типа для больших расстояний (высота боковой стенки: 110 мм).

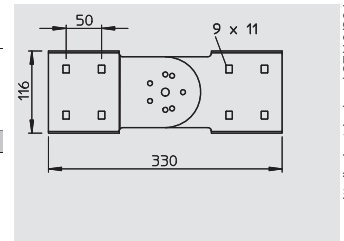

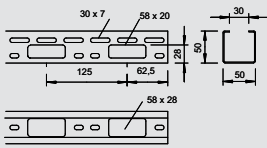

Тип	Ширина	Толщина материала	Длина	Вес	Арт.-№
	мм	мм	мм		
AZK 050 VA4301	50	1,5	3000	148,000	6075 15 0

V2A Высококачественная нержавеющая сталь 1.4301 € / м

Малый канал AZ со стороной высотой 50 мм.
Магнитное затухание от влияния экрана: без крышки 20 дБ, с крышкой 50 дБ.

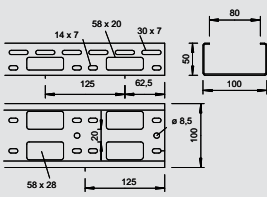

Тип	Ширина	Толщина материала	Длина	Вес	Арт.-№
	мм	мм	мм		
AZK 100 VA4301	100	1,5	3000	180,000	6075 30 4

V2A Высококачественная нержавеющая сталь 1.4301 € / м

Малый канал AZ со стороной высотой 50 мм.
Магнитное затухание от влияния экрана: без крышки 20 дБ, с крышкой 50 дБ.

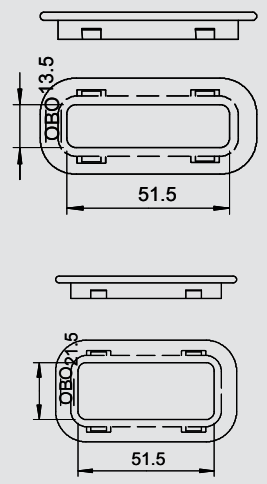

Предохранительное кольцо

Тип	Цвет	для перфорации мм	Уп.	Вес	Арт.-№
			шт.	кг/100 шт.	
KSR-910 PE	светло серый	20 x 58	25	0,450	6066 71 2

PE Полиэтилен € / шт.

Предохранительное кольцо для защиты кабеля при вводе через дно в кабельных лотках типов DKS, IKS и при вводе через боковую стенку в мини-каналах AZ и в кабельных лотках для монтажа светильников

Тип	Цвет	для перфорации мм	Уп.	Вес	Арт.-№
			шт.	кг/100 шт.	
KSR-915 PE	светло серый	28 x 58	25	0,460	6066 70 4

PE Полиэтилен € / шт.

Предохранительное кольцо для защиты кабеля при вводе через дно мини-каналов AZ и в кабельных лотках для монтажа светильников

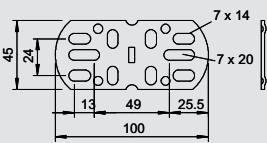

Продольный и угловой соединитель

Тип	Уп.	Вес	Арт.-№
VF AZK VA4301	10	7,500	6066 56 9

V2A Высококачественная нержавеющая сталь 1.4301 € / шт.

Продольный и угловой соединитель для мини-каналов AZ.

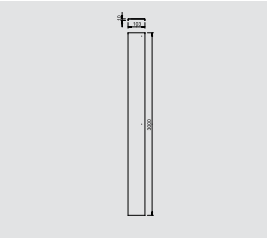

Крышка с поворотным фиксатором

Тип	Ширина	Размер Н	Длина	Вес	Арт.-№
	мм	мм			
AZDMD 50 VA4301	53	10	3000	57,30	6080 19 7
AZDMD 100 VA4301	103	10	3000	115,000	6080 29 4

V2A Высококачественная нержавеющая сталь 1.4301 € / м

Крышка с фиксатором для мини-канала AZ.



Монтажные системы



Подвеска US 3

Тип	Длина мм	Толщина материала мм	Нагрузка при растяжении кН	Уп.	Вес	Арт.-№
				шт.	кг/100 шт.	
US 3 K 20VA4301	200	2	5	1	44,000	6342 40 1
US 3 K 30VA4301	300	2	5	1	58,000	6342 40 3
US 3 K 40VA4301	400	2	5	4	71,000	6342 40 5
US 3 K 50VA4301	500	2	5	1	84,000	6342 40 7
US 3 K 60VA4301	600	2	5	1	97,000	6342 40 9
US 3 K 70VA4301	700	2	5	1	110,000	6342 41 1
US 3 K 80VA4301	800	2	5	1	123,000	6342 41 3
US 3 K 90VA4301	900	2	5	1	137,000	6342 41 5
US 3 K 100VA4301	1000	2	5	1	150,000	6342 41 7
US 3 K 20VA4571	200	2	5	1	44,000	6342 37 5
US 3 K 30VA4571	300	2	5	1	58,000	6342 53 0
US 3 K 40VA4571	400	2	5	4	71,000	6342 37 9
US 3 K 50VA4571	500	2	5	1	84,000	6342 38 1
US 3 K 60VA4571	600	2	5	1	97,000	6342 38 9
US 3 K 70VA4571	700	2	5	1	110,000	6342 39 1
US 3 K 80VA4571	800	2	5	1	123,000	6342 39 3
US 3 K 90VA4571	900	2	5	1	137,000	6342 39 5
US 3 K 100VA4571	1000	2	5	1	150,000	6342 39 7

V2A Высококачественная нержавеющая сталь 1.4301 V4A Нержавеющая сталь 1.4571 травленный €/шт.

Подвесная стойка (U-образный профиль) размером 50 x 30 мм с приваренной траверсой.

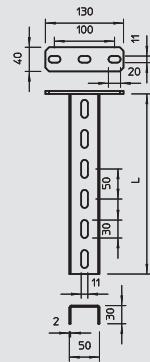

Защитный колпачок

Тип	Цвет	Уп.	Вес	Арт.-№
		шт.	кг/100 шт.	
US 3 KS OR	оранжевый	20	1,070	6338 45 8

PE Полиэтилен €/шт.

Защитный колпачок для стоек US 3.

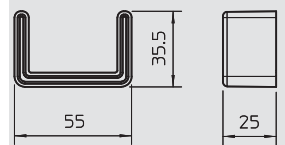

Стойка US 3

Тип	Длина мм	Толщина материала мм	Уп.	Вес	Арт.-№
			шт.	кг/100 шт.	
US 3 30 VA4301	300	2	1	39,500	6342 45 5
US 3 50 VA4301	500	2	1	65,800	6342 45 7
US 3 100 VA4301	1000	2	1	131,700	6342 46 0
US 3 150 VA4301	1500	2	1	197,500	6342 46 3
US 3 200 VA4301	2000	2	1	263,300	6342 46 6
US 3 600 VA4301	6000	2	1	789,900	6342 46 8
US 3 30 VA4571	300	2	1	39,500	6342 48 5
US 3 50 VA4571	500	2	1	65,800	6342 48 8
US 3 100 VA4571	1000	2	1	131,700	6342 49 1
US 3 150 VA4571	1500	2	1	197,500	6342 49 4
US 3 200 VA4571	2000	2	1	263,300	6342 49 7
US 3 600 VA4571	6000	2	1	789,900	6342 50 5

V2A Высококачественная нержавеющая сталь 1.4301 V4A Нержавеющая сталь 1.4571 травленный €/шт.

U-образная стойка фиксированной длины. Размеры 30 x 50 мм.

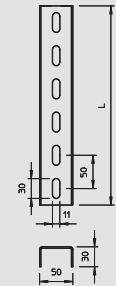

Соединитель U-образной стойки

Тип	Уп.	Вес	Арт.-№
	шт.	кг/100 шт.	
VUS 3 VA4301	10	25,600	6018 51 7
VUS 3 VA4571	10	48,000	6018 52 0

V2A Высококачественная нержавеющая сталь 1.4301 V4A Нержавеющая сталь 1.4571 травленный €/шт.

Соединители для крепления стоек US 3.

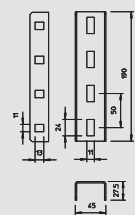

Распорка

Тип	Трансп. коробка шт.	Уп.	Вес	Арт.-№
		шт.	кг/100 шт.	
DSK 25 VA4301	25	25	7,500	6416 44 8

V2A Высококачественная нержавеющая сталь 1.4301 травленный €/шт.

Распорка для стоек US 3.

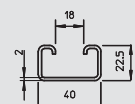

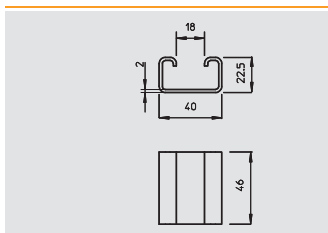

		Распорка		
Тип	Трансп. коробка шт.	Уп. шт.	Вес кг/100 шт.	Арт.-№
DSK 25 VA4571	25	25	7,500	6416 45 0
V4A Нержавеющая сталь 1.4571				€/шт.
Распорка для U-образных стоек.				

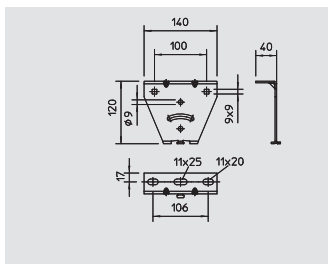

		Траверса регулируемая		
Тип		Уп. шт.	Вес кг/100 шт.	Арт.-№
KU 3 V VA4301		20	26,700	6348 88 4
KU 3 V VA4571		20	26,700	6348 88 5
V2A Высококачественная нержавеющая сталь 1.4301	V4A Нержавеющая сталь 1.4571	Травленый		€/шт.
Траверса для монтажа на стойках US 3 и профильных рейках 2068.				

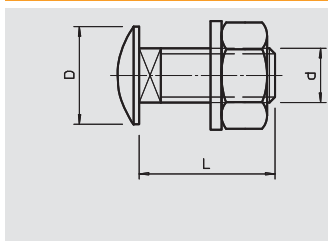

		Болт с полукруглой плоской головкой				Уп. шт.	Вес кг/100 шт.	Арт.-№
Тип	Размер мм	Размер L мм	Размер d мм	Размер D мм				
FRS 10X25 VA4301	M10x25	25	10	24	50	4,500	6406 71 8	
V2A Высококачественная нержавеющая сталь 1.4301								€/100 шт.
Болт с полукруглой плоской головкой в комплекте с подкладной шайбой и шестигранной гайкой.								

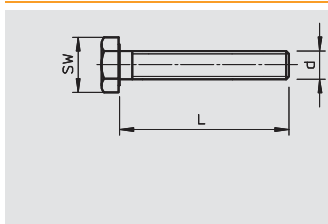

		Болт с шестигранной головкой				Уп. шт.	Вес кг/100 шт.	Арт.-№
Тип	Размер мм	Размер L мм	Размер d мм	Размер под ключ мм				
SKS 10X80 VA4401	M10x80	80	10	17	20	7,800	6418 24 8	
V4A Нержавеющая сталь 1.4401								€/100 шт.
Болт с шестигранной головкой для универсального крепления деталей конструкции.								

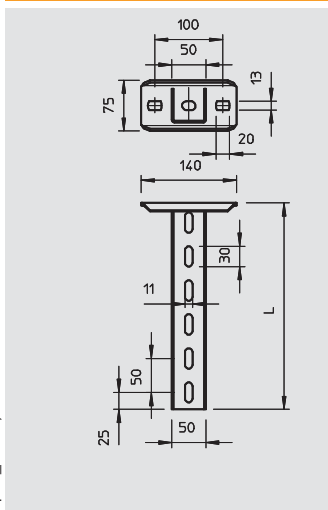

		Подвеска US 5			
Тип	Длина мм	Толщина материала мм	Уп. шт.	Вес кг/100 шт.	Арт.-№
US 5 K 20 VA4301	200	2,5	1	82,000	6341 35 8
US 5 K 30 VA4301	300	2,5	2	106,000	6341 36 2
US 5 K 40 VA4301	400	2,5	1	131,000	6341 36 6
US 5 K 50 VA4301	500	2,5	1	155,000	6341 37 0
US 5 K 100VA4301	1000	2,5	1	279,000	6341 39 0
US 5 K 120VA4301	1200	2,5	1	328,000	6341 39 8
US 5 K 20 VA4571	200	2,5	1	82,000	6341 20 9
US 5 K 30 VA4571	300	2,5	2	106,000	6341 21 3
US 5 K 40 VA4571	400	2,5	1	131,000	6341 21 7
US 5 K 50 VA4571	500	2,5	1	155,000	6341 22 1
US 5 K 100VA4571	1000	2,5	1	279,000	6341 24 1
US 5 K 120VA4571	1200	2,5	1	328,000	6341 24 9
V2A Высококачественная нержавеющая сталь 1.4301	V4A Нержавеющая сталь 1.4571	Травленый		€/шт.	
Подвесная стойка (U-профиль) с приваренной траверсой. Для крепления на горизонтальных бетонных перекрытиях и стальных конструкциях.					

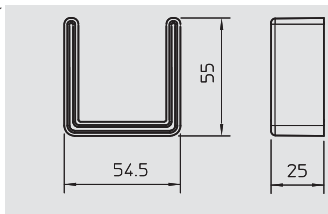

		Защитный колпачок		
Тип	Цвет	Уп. шт.	Вес кг/100 шт.	Арт.-№
US 5 KS OR	оранжевый	20	1,300	6338 46 2
PE Полиэтилен				€/шт.
Защитный колпачок для стоек US 5.				





Стойка US 5

Тип	Длина	Толщина материала	Уп.	Вес	Арт.-№
	мм	мм			
US 5 20 VA4301	200	2,5	1	48,000	6341 10 1
US 5 30 VA4301	300	2,5	1	72,000	6341 10 5
US 5 40 VA4301	400	2,5	1	97,000	6341 10 9
US 5 50 VA4301	500	2,5	1	121,000	6341 11 3
US 5 70 VA4301	700	2,5	1	169,000	6341 12 1
US 5 80 VA4301	800	2,5	1	193,000	6341 12 5
US 5 90 VA4301	900	2,5	1	217,000	6341 12 9
US 5 100 VA4301	1000	2,5	1	242,000	6341 13 3
US 5 110 VA4301	1100	2,5	1	266,000	6341 13 7
US 5 120 VA4301	1200	2,5	1	290,000	6341 14 1
US 5 300 VA4301	3000	2,5	1	726,000	6341 15 2
US 5 30 VA4571	300	2,5	1	73,000	6341 05 3
US 5 40 VA4571	400	2,5	1	97,000	6341 05 5
US 5 50 VA4571	500	2,5	1	121,000	6341 05 7
US 5 60 VA4571	600	2,5	1	145,000	6341 05 9
US 5 80 VA4571	800	2,5	1	193,000	6341 06 3
US 5 90 VA4571	900	2,5	1	217,000	6341 06 5
US 5 300 VA4571	3000	2,5	1	726,000	6341 07 3

V2A Высококачественная нержавеющая сталь 1.4301 V4A Нержавеющая сталь 1.4571 €/шт.

U-образная стойка фиксированной длины. Размеры 50 x 50 мм.

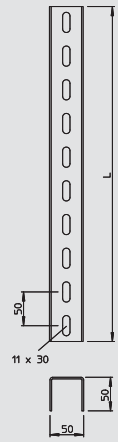

Распорка

Тип	Трансп. коробка	Уп.	Вес	Арт.-№
	шт.			
DSK 45 VA4301	25	25	15,000	6416 48 9
DSK 45 VA4571	25	25	15,000	6416 46 2

V2A Высококачественная нержавеющая сталь 1.4301 V4A Нержавеющая сталь 1.4571 €/шт.

Распорка для использования в стойке US 5.

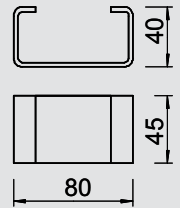

Траверса

Тип	Уп.	Вес	Арт.-№
KU 5 V VA4301	1	81,000	6348 92 5
KU 5 V VA4571	1	81,000	6348 92 7

V2A Высококачественная нержавеющая сталь 1.4301 V4A Нержавеющая сталь 1.4571 травленый €/шт.

Регулируемая траверса для стойки US 5.

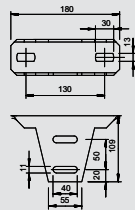

Распорка

Тип	Трансп. коробка	Уп.	Вес	Арт.-№
	шт.			
DSK 47 VA4301	25	25	16,000	6416 50 7
DSK 47 VA4571	25	25	16,000	6416 51 1

V2A Высококачественная нержавеющая сталь 1.4301 V4A Нержавеющая сталь 1.4571 €/шт.

Распорка для использования в торцевой пластине типа KU 5 V.

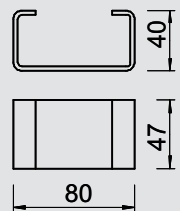

Болт с полукруглой плоской головкой

Тип	Размер	Размер L	Размер d	Размер D	Уп.	Вес	Арт.-№
FRS 10X25 VA4301	M10x25	25	10	24	50	4,500	6406 71 8

V2A Высококачественная нержавеющая сталь 1.4301 €/100 шт.

Болт с полукруглой плоской головкой в комплекте с подкладной шайбой и шестигранной гайкой.

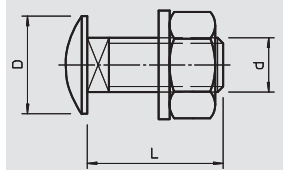

Болт с шестигранной головкой

Тип	Размер	Размер L	Размер d	Размер под ключ	Уп.	Вес	Арт.-№
SKS 10X80 VA4401	M10x80	80	10	17	20	7,800	6418 24 8

V4A Нержавеющая сталь 1.4401 €/100 шт.

Болт с шестигранной головкой для универсального крепления деталей конструкции.

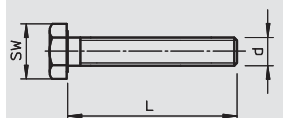

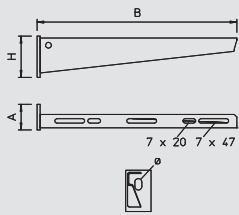

Настенный и опорный кронштейн AW 15

Тип	Ширина мм	Размер Н мм	Размер а мм	Диаметр отверстия мм	Нагрузка (F) кН	Уп. шт.	Вес кг/100 шт.	Арт.-№
AW 15 11 VA4301	110	50	40	11	1,5	30	14,100	6421 00 8
AW 15 21 VA4301	210	60	40	11	1,5	30	25,600	6421 02 4
AW 15 31 VA4301	310	65	40	11	1,5	30	32,500	6421 03 2
AW 15 41 VA4301	410	70	40	11	1,5	30	55,000	6421 03 6
AW 15 51 VA4301	510	75	40	11	1,5	20	68,000	6421 04 0
AW 15 61 VA4301	610	80	40	11	1,5	20	85,000	6421 04 4
AW 15 11 VA4571	110	50	40	11	1,5	30	14,100	6392 00 8
AW 15 21 VA4571	210	60	40	11	1,5	30	25,600	6392 01 6
AW 15 31 VA4571	310	65	40	11	1,5	30	35,200	6392 02 4
AW 15 41 VA4571	410	70	40	11	1,5	30	55,000	6392 03 2
AW 15 51 VA4571	510	75	40	11	1,5	20	68,000	6392 04 0
AW 15 61 VA4571	610	80	40	11	1,5	20	85,000	6392 05 9

V2A Высококачественная нержавеющая сталь 1.4301 V4A Нержавеющая сталь 1.4571 травленный €/шт.

Настенный/опорный кронштейн для малых нагрузок

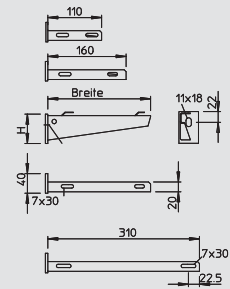

Настенный и опорный кронштейн AWG 15

Тип	Ширина мм	Размер Н мм	Размер а мм	Диаметр отверстия мм	Нагрузка (F) кН	Уп. шт.	Вес кг/100 шт.	Арт.-№
AWG 15 11VA4301	110	50	40	11	1,5	30	13,000	6420 62 5
AWG 15 21VA4301	210	60	40	11	1,5	30	25,000	6420 62 8
AWG 15 31VA4301	310	65	40	11	1,5	30	33,000	6420 63 1
AWG 15 41VA4301	410	70	40	11	1,5	30	53,000	6420 63 4
AWG 15 51VA4301	510	75	40	11	1,5	20	65,000	6420 63 7
AWG 15 61VA4301	610	80	40	11	1,5	20	80,000	6420 64 0
AWG 15 11 VA4571	110	50	40	11	1,5	30	13,000	6420 64 2
AWG 15 21 VA4571	210	60	40	11	1,5	30	25,000	6420 64 4
AWG 15 31VA4571	310	65	40	11	1,5	30	33,000	6420 64 6
AWG 15 41 VA4571	410	70	40	11	1,5	30	53,000	6420 64 8
AWG 15 51 VA4571	510	75	40	11	1,5	20	65,000	6420 65 0
AWG 15 61 VA4571	610	80	40	11	1,5	20	80,000	6420 65 2

V2A Высококачественная нержавеющая сталь 1.4301 V4A Нержавеющая сталь 1.4571 травленный €/шт.

Настенный/опорный кронштейн для малых нагрузок для безболтового крепления проводных лотков.

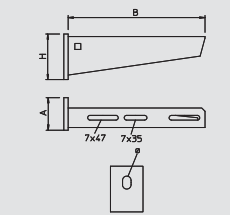

Настенный и опорный кронштейн AW 30

Тип	Ширина мм	Размер Н мм	Размер а мм	Диаметр отверстия мм	Нагрузка (F) кН	Уп. шт.	Вес кг/100 шт.	Арт.-№
AW 30 11 VA4301	110	60	50	11	3,0	30	21,200	6442 80 3
AW 30 21 VA4301	210	70	50	13	3,0	25	38,200	6442 83 8
AW 30 31 VA4301	310	80	50	13	3,0	25	61,000	6442 85 4
AW 30 41 VA4301	410	80	50	13	3,0	20	86,200	6442 87 0
AW 30 51 VA4301	510	90	50	13	3,0	10	126,000	6442 89 7
AW 30 61 VA4301	610	100	50	13	3,0	10	154,000	6442 91 9

V2A Высококачественная нержавеющая сталь 1.4301 травленный €/шт.

Настенный / опорный кронштейн с приварной пластиной

Тип	Ширина мм	Размер Н мм	Размер а мм	Диаметр отверстия мм	Нагрузка (F) кН	Уп. шт.	Вес кг/100 шт.	Арт.-№
AW 30 11 VA4571	110	60	50	11	3,0	30	21,200	6443 61 5
AW 30 21 VA4571	210	70	50	13	3,0	25	38,000	6443 31 1
AW 30 31 VA4571	310	80	50	13	3,0	25	61,000	6443 62 1
AW 30 41 VA4571	410	80	50	13	3,0	20	86,000	6443 34 6
AW 30 51 VA4571	510	90	50	13	3,0	10	126,000	6443 62 5
AW30 56 VA4571	560	100	50	13	3,0	10	142,000	6443 62 6
AW 30 61 VA4571	610	100	50	13	3,0	10	154,000	6443 62 7

V4A Нержавеющая сталь 1.4571 травленный €/шт.

Настенный / опорный кронштейн с приварной пластиной

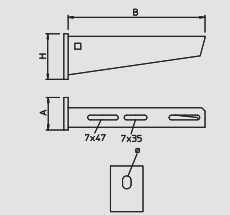

Настенный и опорный кронштейн AW 55

Тип	Ширина мм	Размер Н мм	Размер а мм	Диаметр отверстия мм	Нагрузка (F) кН	Уп. шт.	Вес кг/100 шт.	Арт.-№
AW 55 21 VA4301	210	90	50	13,5	5,5	1	77,000	6443 06 3
AW 55 31 VA4301	310	110	50	13,5	5,5	1	123,000	6443 06 7
AW 55 41 VA4301	410	130	50	13,5	5,5	1	167,000	6443 07 1
AW 55 51 VA4301	510	145	60	13,5	5,5	1	249,000	6443 07 5
AW 55 61 VA4301	610	165	60	13,5	5,5	1	305,000	6443 07 9
AW 55 71 VA4301	710	195	60	13,5	5,5	1	415,000	6443 08 3

V2A Высококачественная нержавеющая сталь 1.4301 травленный €/шт.

Настенный / опорный кронштейн для больших нагрузок

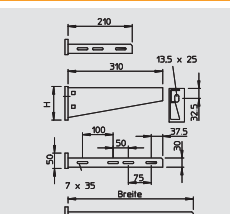



Болт с полукруглой плоской головкой

Тип	Размер мм	Раз- мер L мм	Раз- мер d мм	Раз- мер D мм	Уп. шт.	Вес кг/100 шт.	Арт.-№
FRS 6X12 VA4301	M6 x 12	12	6	13,5	100	0,760	6406 52 1
FRS 6X16 VA4301	M6x16	15	6	13,5	100	0,900	6406 55 6
FRS 6X20 VA4301	M6x20	20	6	13,5	100	1,000	6406 60 2
FRS 8X16 VA4301	M8x16	16	8	20	50	2,200	6406 69 6
FRS 8X20 VA4301	M8x20	20	8	20	50	2,100	6406 80 7
FRS 8X25 VA4301	M8x25	25	8	20	50	2,300	6406 81 5
FRS 8X35 VA4301	M8x35	35	8	20	50	2,700	6406 82 3
FRS 10X20 VA4301	M10x20	20	10	24	50	3,900	6406 86 6
FRS 10X25 VA4301	M10x25	25	10	24	50	4,500	6406 71 8
FRS 10X30 VA4301	M10x30	30	10	24	50	4,500	6406 72 6
FRS 12X25 VA4301	M12 x 25	25	12	30	25	6,400	6406 75 0
FRS 12X30 VA4301	M12x30	30	12	30	25	6,800	6406 76 9
FRS 6X12 VA4401	M6 x 12	12	6	16	100	0,820	6406 56 4
FRS 6X16 VA4401	M6x16	16	6	16	100	0,900	6406 58 0
FRS 6X20 VA4401	M6x20	20	6	16	100	1,000	6406 61 0
FRS 10X20 VA4401	M10x20	20	10	24	50	4,000	6406 87 0
FRS 10X20SVA4401	M10x20	20	10	24	50	4,100	6406 87 2
FRS 12X25 VA4401	M12 x 25	25	12	30	25	6,400	6406 78 5

V2A Высококачественная нержавеющая сталь 1.4301 **V4A** Нержавеющая сталь 1.4401 €/100 шт.

Болт с полукруглой плоской головкой в комплекте с подкладной шайбой и шестигранной гайкой.

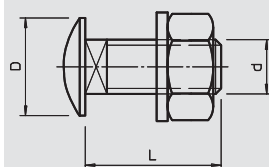

Анкерный болт

Тип	Резьба	Раз- мер L мм	Раз- мер d мм	Диапазон зажима мм	допуст. диапазон нагр. в зоне растяж. кН	Уп. шт.	Вес кг/100 шт.	Арт.-№
FAZ II 10/10GS V	M 10	90	10	10	3,57	5	7,680	3498 82 4
FAZ II 12/10 VA	M12	103	12	10	4,76	20	10,400	3498 85 9

V4A Нержавеющая сталь 1.4401 €/100 шт.

Анкерный болт для больших нагрузок. Предназначен для использования в монтажных системах ОВО.

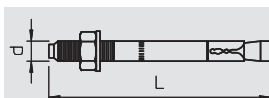

Профильные рейки VA

Тип	Исполнение	Поверхность	Размер Ш x В мм	Толщина материала мм	Длина мм	Связка м	Вес кг/100 м	Арт.-№
2060 2M VA	неперфорированный	без покрытия	20 x 8	0,75	2000	20	23,550	1105 12 5

V2A Высококачественная нержавеющая сталь 1.4301 без покрытия € / 100 м
Отламывается через каждые 10 см.

Тип	Исполнение	Поверхность	Размер Ш x В мм	Толщина материала мм	Длина мм	Связка м	Вес кг/100 м	Арт.-№
2063 L 2M VA	перфорированный	без покрытия	35 x 18	2	2000	20	108,000	1112 70 9

V2A Высококачественная нержавеющая сталь 1.4301 без покрытия € / 100 м
Профильная рейка с шириной шлица 16,5 мм.

Тип	Исполнение	Поверхность	Размер Ш x В мм	Толщина материала мм	Длина мм	Связка м	Вес кг/100 м	Арт.-№
2068 L 2M VA	перфорированный	без покрытия	35 x 18	1,25	1000	10	71,000	1119 70 2
2068 L 6M VA	перфорированный	без покрытия	35 x 18	1,25	2000	20	71,000	1119 72 9

V2A Высококачественная нержавеющая сталь 1.4301 € / 100 м
Профильная рейка со шлицем шириной 16-17 мм

Тип	Исполнение	Поверхность	Размер Ш x В мм	Толщина материала мм	Длина мм	Связка м	Вес кг/100 м	Арт.-№
1268 L 1M VA	Перфорированный	без покрытия	35 x 18	1,25	1000	10	71,000	1104 49 8
1268 L 2M VA	Перфорированный	без покрытия	35 x 18	1,25	2000	20	71,000	1104 50 1

V2A Высококачественная нержавеющая сталь 1.4301 € / 100 м
Перфорированная профильная рейка, в легком исполнении, с шлицем шириной 17 мм.

Тип	Исполнение	Поверхность	Размер Ш x В мм	Толщина материала мм	Длина мм	Связка м	Вес кг/100 м	Арт.-№
CPS 4L 2M VA	перфорированный	без покрытия	40 x 22,5	2	2000	10	152,500	1121 96 0
CPS 4L 6M VA	перфорированный	без покрытия	40 x 22,5	2	6000	1	152,500	1121 90 1

V2A Высококачественная нержавеющая сталь 1.4301 € / 100 м
Перфорированная профильная рейка с шириной шлица 18 мм.

Тип	Исполнение	Поверхность	Размер Ш x В мм	Толщина материала мм	Длина мм	Связка м	Вес кг/100 м	Арт.-№
CPS 5 L 2M VA	перфорированный	без покрытия	50 x 30	3	2000	2	282,500	1121 48 0
CPS 5 L 6M VA	перфорированный	без покрытия	50 x 30	3	6000	6	282,500	1121 49 9

V2A Высококачественная нержавеющая сталь 1.4301 € / 100 м
Тяжелая профильная рейка со сквозной продольной перфорацией и шириной шлицев 22 мм.

Тип	Исполнение	Поверхность	Размер Ш x В мм	Толщина материала мм	Длина мм	Связка м	Вес кг/100 м	Арт.-№
MS 21 L 3M V2A	перфорированный	без покрытия	41x21	2	3000	1	141,900	1122 92 8
MS 21 L 6M V2A	перфорированный	без покрытия	41x21	2	6000	1	141,900	1122 92 9

V2A Высококачественная нержавеющая сталь 1.4301 € / 100 м

Тип	Исполнение	Поверхность	Размер Ш x В мм	Толщина материала мм	Длина мм	Связка м	Вес кг/100 м	Арт.-№
MS 41 LS1M 2 V2A	Перфорированный	без покрытия	41x41	2	1000	1	179,400	1123 01 4
MS 41 LS3M 2 V2A	Перфорированный	без покрытия	41x41	2	3000	1	179,400	1123 01 6
MS 41 LS6M 2 V2A	Перфорированный	без покрытия	41x41	2	6000	1	179,400	1123 01 8

V2A Высококачественная нержавеющая сталь 1.4301 € / 100 м

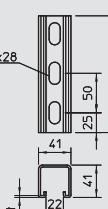
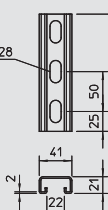
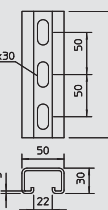
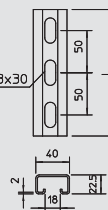
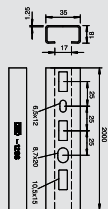
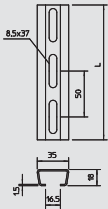
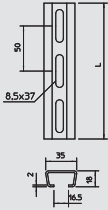
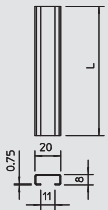

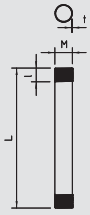

Труба для электромонтажа

Тип	Размер М	Размер L мм	Размер I мм	Размер t мм	Уп.	Вес	Арт.-№
SM16 VA	M16x1,5	3000	13	1,5	5	53,60	2047 65 7
SM20 VA	M20x1,5	3000	14	1,5	51	68,400	2047 65 8
SM25 VA	M25x1,5	3000	19	1,5	30	86,900	2047 66 0
SM32 VA	M32x1,5	3000	19	1,5	21	112,800	2047 66 1
SM40 VA	M40x1,5	3000	19	1,5	15	142,400	2047 66 2

V2A Высококачественная нержавеющая сталь 1.4301 € / 100 м

Электроустановочная труба из нерж. стали с резьбовыми концами согласно EN 61386 (код: 5557), для механической защиты кабелей и проводов.
На трубу предварительно накручивается соединительная муфта

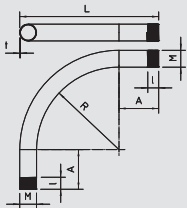

Угловая секция 90°

Тип	Размер М	Размер L мм	Размер I мм	Размер а мм	Размер R мм	Размер t мм	Уп.	Вес	Арт.-№
SBM16 VA	M16x1,5	178	13	65	97	1,5	1	8,000	2047 69 0
SBM20 VA	M20x1,5	183	14	53	110	1,5	25	10,500	2047 69 2
SBM25 VA	M25x1,5	207	17	59	123	1,5	25	25,000	2047 69 3
SBM32 VA	M32x1,5	245	19	69	144	1,5	25	42,000	2047 69 4
SBM40 VA	M40x1,5	288	19	83	165	1,5	10	65,000	2047 69 5

V2A Высококачественная нержавеющая сталь 1.4301 € / 100 шт.

Аксессуар: дуга 90° из нерж. стали для электромонтажных труб с резьбовыми концами согласно EN 61386 (код: 5557).

На дугу предварительно накручивается соединительная муфта.

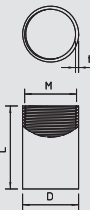

Соединительная муфта для труб

Тип	Размер М	Размер L мм	Размер D мм	Размер t мм	Уп.	Вес	Арт.-№
SVM16 VA	M16x1,5	32	18,1	1,5	5	2,000	2047 67 3
SVM20 VA	M20x1,5	40	27,1	1,5	50	2,600	2047 67 4
SVM25 VA	M25x1,5	40	27,1	1,5	50	3,800	2047 67 6
SVM32 VA	M32x1,5	44	33,1	1,5	25	5,300	2047 67 7
SVM40 VA	M40x1,5	50	43,3	1,5	25	7,700	2047 67 8

V2A Высококачественная нержавеющая сталь 1.4301 € / 100 шт.

Аксессуар: соединительная муфта из нерж. стали с резьбой согласно EN 61386 (Code: 5557), для соединения между трубами и дугами 90°.

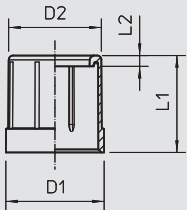

Защитная насадка кабеля

Тип	Размер	Цвет	Размер D1 мм	Размер D2 мм	Размер L1 мм	Размер L2 мм	Трансп. коробка шт.	Уп.	Вес	Арт.-№
129 M16	M16	светло-серый	19,4	12,5	18	2	1000	100	0,235	2047 81 0
129 M20	M20	светло-серый	23,4	16	22,5	2,5	1200	100	0,326	2047 82 9
129 M25	M25	светло-серый	28,4	21	27,5	2,5	600	50	0,614	2047 83 7
129 M32	M32	светло-серый	35,4	27,5	34	3	600	50	1,070	2047 85 3
129 M40	M40	светло-серый	43,4	35	41	3	50	50	1,444	2047 86 1

PE Полиэтилен € / 100 шт.

Защитная кабельная втулка для присоединения к электромонтажной трубе согласно DIN EN 60423 или IEC 423, соответственно, и другим трубам того же внешнего диаметра.

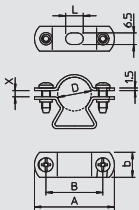

Дистанционная скоба для кабеля и труб

Тип	Диапазон зажима D мм	Размер отверстия мм	Толщина материала мм	Размер	Винт	Трансп. коробка шт.	Уп.	Вес	Арт.-№
733 16 VA	14 - 16	6,5 x 10	1,5	M16	M5 x 12	500	5	2,430	1362 01 1
733 19 VA	17 - 19	6,5 x 10	1,5	Pg11	M5 x 16	500	50	2,800	1362 03 8
733 21 VA	19 - 21	6,5 x 10	1,5	M20	M5 x 16	500	50	2,740	1362 04 6
733 23 VA	21 - 23	6,5 x 10	1,5	Pg16	M5 x 16	500	50	2,800	1362 05 4
733 29 VA	24 - 29	6,5 x 10	1,5	M25	M5 x 16	450	50	3,475	1362 06 2
733 38 VA	30 - 38	6,5 x 10	1,5	M32	M5 x 18	250	25	4,500	1362 07 0
733 48 VA	39 - 48	6,5 x 10	1,5	M40	M5 x 18	300	25	5,200	1362 08 9
733 54 VA	48 - 54	6,5 x 14	1,5	M50	M5 x 18	300	25	5,800	1362 09 7
733 61 VA	53 - 61	6,5 x 14	1,5	Pg48	M5 x 18	240	20	6,800	1362 10 0
733 63 VA	63	8 x 18	2	M63	M5 x 18	160	20	6,940	1362 12 7

V2A Высококачественная нержавеющая сталь 1.4301 € / 100 шт.

Материал винта VA.

*Размер M16 не предназначен для пистолета для забивки шпилек.

*Размеры M16 - PG16 не подходят для автоматического пистолета для забивания болтов.







В центре внимания правильное соединение

Кабельные распределительные коробки для классической проводки поверх штукатурки служат для соединения проводов и распределения электрической энергии. Прекрасно согласованные между собой системы кабельных распределительных коробок, резьбовых соединений и клемм обеспечивают максимальную защиту от прикосновений и инородных веществ, а также от проникновения воды.

Многосторонние решения

На следующих страницах вы найдете небольшой обзор нашей продукции для соединения и распределения кабелей в соответствии с требованиями пищевой промышленности. Здесь представлена информация из главного каталога VBS Системы креплений и монтажа. В этом каталоге вы можете найти подробный обзор всей нашей программы производства для системы крепления и монтажа.

Распределение и соединение

	Системы огнестойких распределительных коробок	Серия Т В9Т Аксессуары	36 36 37
	Системы кабельных вводов	Глухие гайки Кабельные вводы	38
	Системы зажимов	Клеммный зажим	40



Системы огнестойких распределительных коробок

Распределение и соединение



Кабельные распределительные коробки, Т-серия

Тип	Исполнение	Вставки	Цвет	Трансп. коробка	Уп.	Вес	Арт.-№
				шт.	шт.	кг/100 шт.	
T 60	В стандартном исполнении	7 x M25	светло-серый	60	5	12,300	2007 06 1
T 60 F	трудновоспламеняющийся 960°C	7 x M25	светло-серый	60	5	12,300	2007 33 9
T 60 RO-LGR	с красной крышкой	7 x M25	красно-серый	60	5	12,300	2007 63 8
T 60 KL	с клеммной колодкой	7 x M25	светло-серый	60	5	16,700	2007 43 4

PP полипропилен

€/100 шт.

Монтажные коробки состоят из термопласта с вставными уплотнениями из этиленвинилацетата, ЭВА. При этом провода могут быть установлены непосредственно через уплотнения 7 x M25 или уплотнение может быть прорезано ножом в соответствующих местах для отверстий кабельного ввода или ввода труб. В качестве альтернативы вместо уплотнений через отверстия можно вставлять кабельные вводы и закреплять их изнутри контргайкой.

Распределительные коробки можно устанавливать на монтажных пластинах и крепить их болтами 3,5x9,5.

Внутренние размеры на просвет: 100 x 100 x 48 mm

Крышка с полем для надписи, с возможностью пломбировки.

Тип	Исполнение	Вставки	Цвет	Трансп. коробка	Уп.	Вес	Арт.-№
				шт.	шт.	кг/100 шт.	
T 100	В стандартном исполнении	10 x M25	светло-серый	40	1	16,270	2007 07 7
T 100 F	трудновоспламеняющийся 960°C	10 x M25	светло-серый	40	1	16,270	2007 34 7
T 100 RO-LGR	с красной крышкой	10 x M25	красно-серый	40	1	16,270	2007 64 4
T 100 KL	с клеммной колодкой	10 x M25	светло-серый	40	1	40,000	2007 43 6

PP полипропилен

€/100 шт.

Монтажные коробки состоят из термопласта с вставными уплотнениями из этиленвинилацетата, ЭВА. При этом провода могут быть установлены непосредственно через уплотнения 10 x M25 или уплотнение может быть прорезано ножом в соответствующих местах для отверстий кабельного ввода или ввода труб. В качестве альтернативы вместо уплотнений через отверстия можно вставлять кабельные вводы и закреплять их изнутри контргайкой.

Распределительные коробки можно устанавливать на монтажных пластинах и крепить их болтами 3,5x9,5.

Внутренние размеры на просвет: 136 x 102 x 57 mm

Крышка с полем для надписи, с возможностью пломбировки.

Тип	Исполнение	Вставки	Цвет	Трансп. коробка	Уп.	Вес	Арт.-№
				шт.	шт.	кг/100 шт.	
T 160	В стандартном исполнении	7 x M25 5 x M32	светло-серый	20	1	30,000	2007 09 3
T 160 RW	—	7 x M25 5 x M32	белоснежный	20	1	30,000	2007 54 1
T 160 F	трудновоспламеняющийся 960°C	7 x M25 5 x M32	светло-серый	20	1	30,000	2007 35 5
T 160 KL	с клеммной колодкой	7 x M25 5 x M32	светло-серый	20	1	64,200	2007 44 0

PP/GF Полипропилен, армированный стекловолокном

€/100 шт.

Монтажные коробки состоят из термопласта с вставными уплотнениями из этиленвинилацетата, ЭВА. При этом провода могут быть установлены непосредственно через уплотнения 7 x M25 + 5 x M32 или уплотнение может быть прорезано ножом в соответствующих местах для отверстий кабельного ввода или ввода труб. В качестве альтернативы вместо уплотнений через отверстия можно вставлять кабельные вводы и закреплять их изнутри контргайкой.

Распределительные коробки можно устанавливать на монтажных пластинах и крепить их болтами 3,5x9,5.

Внутренние размеры на просвет: 176 x 135 x 67 mm

Крышка с полем для надписи, с возможностью пломбировки.

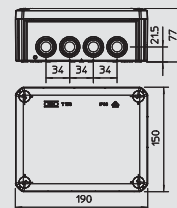
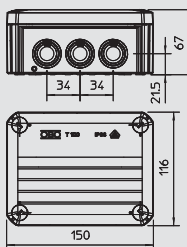
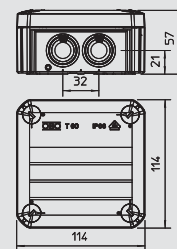

Кабельные распределительные коробки В9Т

Тип	Аксессуары	Цвет	Трансп. коробка	Уп.	Вес	Арт.-№
			шт.	шт.	кг/100 шт.	
B 9 T M 5	1 клеммная колодка	светло-серый	40	5	17,500	2001 84 5
B 9 T M	—	светло-серый	40	5	13,100	2001 85 3

PP полипропилен

€/100 шт.

Влагозащищенная распределительная коробка состоит из двух пластиковых компонентов без содержания галогенов, 8 резьбовых вводов (M20 x 1,5), 1 дополнительный ввод в землю имеет продавливаемую мембрану (для кабеля диаметром до 15 мм) в области дна. При использовании кабельных вводов (дополнительная разгрузка от натяжения) демонтаж мембраны не требуется (выигрыш по времени). при использовании кабельных вводов и продавливаемой мембраны класс защиты IP67.

Номинальное напряжение 400 В; номинальное сечение 4 - 6 мм².

Крышка закрепляется с помощью 4 вмонтированных фиксатора быстрого монтажа (180°), возможна пломбировка. Крепёжные отверстия покрыты мягким пластиком, предназначены для винтов диаметром 5 мм (расстояние между винтами 75 мм).

2 колпачка для крепёжных винтов и 1 крепёжный винт. Размеры: 98 x 98 x 40 mm

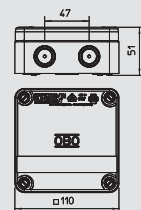

Системы огнестойких распределительных коробок

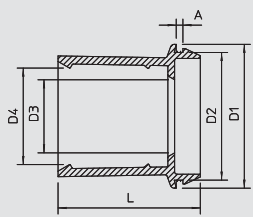

Вставной уплотнитель

Тип	Размер для диаметра	Цвет	Трансп. коробка	Уп.	Вес	Арт.-№
	мм		шт.	шт.	кг/100 шт.	
EDR 25 16-20 LGR	M25	—	светло-серый	50	0,5	2011 50 6
EDR 25 20-25 LGR	M25	—	светло-серый	50	0,680	2011 51 4
EDR 32 20-25 LGR	M32	—	светло-серый	50	1,020	2011 52 2
EDR 32 25-32 LGR	M32	—	светло-серый	50	1,170	2011 53 0
EDR 40 25-32 LGR	M40	—	светло-серый	25	1,950	2011 53 8
EDR 40 32-40 LGR	M40	—	светло-серый	25	2,200	2011 54 6

PVC поливинилхлорид

€/100 шт.

С помощью вставного уплотнения герметично закрыть трубы на распределительной коробке.

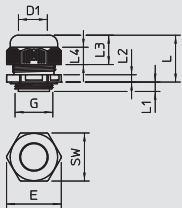

Кабельный ввод

Тип	Резьба	Цвет	Трансп. коробка	Уп.	Вес	Арт.-№
			шт.	шт.	кг/100 шт.	
V-TEC M KA M20	M20x1,5	светло-серый	600	50	0,9	2024 82 9

PA полиамид

€/100 шт.

С короткой метрической резьбой согласно стандарту IEC 423 особенно подходит для распределительных коробок с метрической резьбой. Жесткий кабельный ввод с глухой гайкой для для высокой герметичности. Разгрузка от натяжения, защита от прокручивания и герметичность на всей области натяжения. Уплотнительное кольцо из хлоропренового каучука/бутадиен-нитрильного каучука. Имеет уплотнительные кромки на промежуточном штуцере, поэтому не требуется уплотнительное кольцо, проверено согласно DIN EN 50262, тип защиты IP 68 при давлении 5 бар в течение 1 часа. Температура применения от -20° С до +65° С.



Заливочная масса AQUASIT

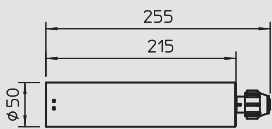

Тип	Объем	Уп.	Вес	Арт.-№
	л	шт.	кг/100 шт.	
KVM	0,25	1	42,00	2363 01 0

€/шт.

Aquasit - это двухкомпонентная заливочная масса в пресс-картридже для использования в областях с предельно высокой и длительной влажностью. Она может также использоваться при механических ударах и вибрации.

Картридж подходит для использования в обычном монтажном пистолете. Закрытая алюминиевая упаковка может храниться при комнатной температуре до одного года. После открытия картриджа материал необходимо выработать в течение 24 часов.

Характеристики Aquasit:

Класс защиты: IP68 при 1,8 бар/1000 ч

Номинальное напряжение: 400 В

Пробивная прочность: >20 кВ/мм согласно VDE 0291 часть 2

Рабочая температура: от -40 до +90 °С

Температура обработки: от 0 до +40 °С

Без галогенов, силикона, изоцианата

Не вредит окружающей среде и соответствует всем стандартам



Смесительная трубка

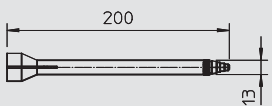

Тип	Уп.	Вес	Арт.-№
	шт.	кг/100 упак. ед-ц	
KVM-M	1	17,000	2363 01 5

€/т.е.

10 смесительных трубок в наборе.

Легкое смешивание заливочной массы OBO AQUASIT при выдавливании из монтажного пистолета.



Монтажный пистолет

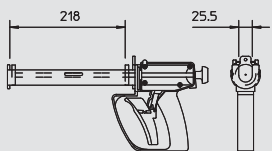

Тип	Уп.	Вес	Арт.-№
	шт.	кг/100 шт.	
KVM-P	2	100,00	2363 01 9

€/шт.

Однокомпонентный монтажный пистолет для использования с холодной заливочной массой AQUASIT. Пистолет может использоваться с обычными картриджами объемом 300 мл.





Глухие гайки для ввода кабеля, пластик

Тип	Резьба	Цвет	Трансп. коробка шт.	Уп. шт.	Вес кг/100 шт.	Арт.-№
V-TEC VM12 LGR	M12 x 1,5	светло-серый	500	50	0,318	2022 86 2
V-TEC VM16 LGR	M16 x 1,5	светло-серый	500	50	0,638	2022 86 4
V-TEC VM20 LGR	M20 x 1,5	светло-серый	600	50	0,861	2022 86 6
V-TEC VM25 LGR	M25 x 1,5	светло-серый	300	25	1,344	2022 86 8
V-TEC VM32 LGR	M32 x 1,5	светло-серый	240	20	2,230	2022 87 0
V-TEC VM40 LGR	M40 x 1,5	светло-серый	120	10	3,467	2022 87 2
V-TEC VM50 LGR	M50 x 1,5	светло-серый	60	5	5,466	2022 87 4
V-TEC VM63 LGR	M63 x 1,5	светло-серый	60	5	8,306	2022 87 6

PA полиамид

€/100 шт.

Жесткий кабельный ввод с глухой гайкой с большим диапазоном плотности с метрической соединительной резьбой по IEC 423 в конструкции с глухой гайкой для высоких требований герметичности. Разгрузка от натяжения, защита от прокручивания и полная герметичность. Уплотнительное кольцо из полихлоропренового каучука/каучука сополимер акрилонитрила. Уплотнительная кромка на порежужоном штуцере, поэтому не требуется уплотнительное кольцо соединительной резьбы, протестировано VDE согласно DIN EN 50262. Класс защиты IP68 при 5 бар/1 час. Температурный диапазон использования от -20 °C до +65 °C.

Тип	Резьба	Цвет	Трансп. коробка шт.	Уп. шт.	Вес кг/100 шт.	Арт.-№
V-TEC VM L12 LGR	M12x1,5	светло-серый	500	50	0,392	2022 94 3
V-TEC VM L16 LGR	M16x1,5	светло-серый	500	50	0,727	2022 94 5
V-TEC VM L20 LGR	M20x1,5	светло-серый	600	50	0,883	2022 94 7
V-TEC VM L25 LGR	M25x1,5	светло-серый	300	25	1,597	2022 94 9
V-TEC VM L32 LGR	M32x1,5	светло-серый	240	20	2,047	2022 95 1
V-TEC VM L40 LGR	M40x1,5	светло-серый	120	10	3,168	2022 95 3
V-TEC VM L50 LGR	M50x1,5	светло-серый	60	5	5,010	2022 95 5
V-TEC VM L63 LGR	M63x1,5	светло-серый	60	5	7,390	2022 95 7

PA полиамид

€/100 шт.

Жесткий кабельный ввод с глухой гайкой с большим диапазоном плотности с метрической соединительной резьбой по IEC 423 в конструкции с глухой гайкой для высоких требований герметичности. Разгрузка от натяжения, защита от прокручивания и полная герметичность. Уплотнительное кольцо из полихлоропренового каучука/каучука сополимер акрилонитрила. Уплотнительная кромка на порежужоном штуцере, поэтому не требуется уплотнительное кольцо соединительной резьбы, протестировано VDE согласно DIN EN 50262. Класс защиты IP68 при 5 бар/1 час. Температурный диапазон использования от -20 °C до +65 °C.

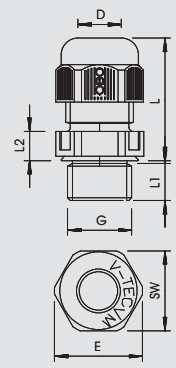
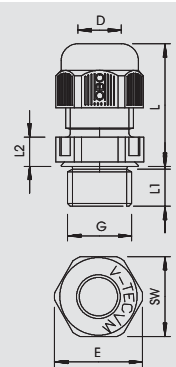

Глухие гайки для ввода кабеля, латунь

Тип	Резьба	Поверхность	Трансп. коробка шт.	Уп. шт.	Вес кг/100 шт.	Арт.-№
V-TEC VM12 MS	M12 x 1,5	никелированный	500	50	1,200	2086 01 8
V-TEC VM16 MS	M16 x 1,5	никелированный	600	50	1,640	2086 02 4
V-TEC VM20 MS	M20 x 1,5	никелированный	250	25	3,140	2086 03 0
V-TEC VM25 MS	M25 x 1,5	никелированный	300	25	4,260	2086 03 6
V-TEC VM32 MS	M32 x 1,5	никелированный	160	20	7,160	2086 04 2
V-TEC VM40 MS	M40 x 1,5	никелированный	60	5	12,240	2086 04 8
V-TEC VM50 MS	M50 x 1,5	никелированный	45	5	22,700	2086 05 4
V-TEC VM63 MS	M63 x 1,5	никелированный	40	5	30,300	2086 06 0

CuZn Латунь

N никелированный

€/100 шт.

Жесткий кабельный ввод с глухой гайкой с большим диапазоном плотности с метрической соединительной резьбой по IEC 423 в конструкции с глухой гайкой для высоких требований герметичности. Разгрузка от натяжения, защита от прокручивания и герметичность по всей области зажима. Уплотнительное кольцо из неопрена. Зажим из полиамида. С заранее установленным уплотнительным кольцом на соединительной резьбе, проверено VDE согласно DIN EN 50262, класс защиты IP68 при 5 бар/1 ч.

* Цены согласно котировке DEL.

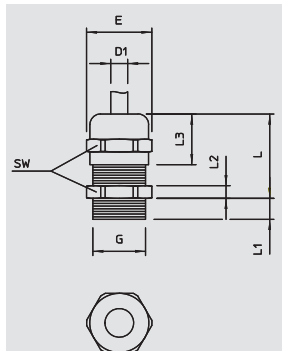

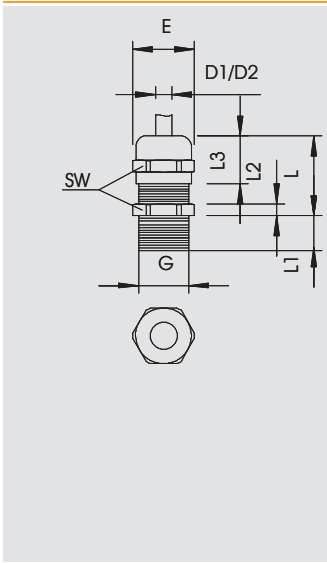

Глухие гайки для ввода кабеля, латунь

Тип	Резьба	Поверхность	Трансп. коробка	Уп.	Вес	Арт.-№
			шт.	шт.	кг/100 шт.	
V-TEC VM LM12 MS	M12 x 1,5	никелированный	500	50	1,300	2086 11 1
V-TEC VM LM16 MS	M16 x 1,5	никелированный	600	50	1,940	2086 11 7
V-TEC VM LM20 MS	M20 x 1,5	никелированный	300	25	3,360	2086 12 3
V-TEC VM LM25 MS	M25 x 1,5	никелированный	250	25	4,800	2086 12 9
V-TEC VM LM32 MS	M32 x 1,5	никелированный	120	10	7,840	2086 13 5
V-TEC VM LM40 MS	M40 x 1,5	никелированный	60	5	13,400	2086 14 1
V-TEC VM LM50 MS	M50 x 1,5	никелированный	45	5	24,000	2086 14 7
V-TEC VM LM63 MS	M63 x 1,5	никелированный	40	5	32,100	2086 15 3

CuZn Латунь **N** никелированный € /100 шт.

Жесткий кабельный ввод с глухой гайкой с большим диапазоном плотности с метрической соединительной резьбой по IEC 423 в конструкции с глухой гайкой для высоких требований герметичности. Разгрузка от натяжения, защита от прокручивания и герметичность по всей области зажима. Для более толстых стенок корпуса в сочетании с контргайкой. Уплотнительное кольцо из неопрена. Зажим из полиамида. С заранее установленным уплотнительным кольцом соединительной резьбы, проверено VDE согласно DIN EN 50262, класс защиты IP68, при давлении 5 бар в течение 1 час.

С длинной соединительной резьбой.
* Цены согласно котировке DEL.

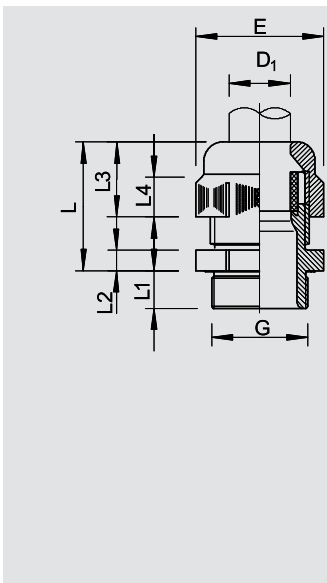

Глухие гайки для ввода кабеля для использования во взрывоопасной области; пластик

Тип	Резьба	Цвет	Трансп. коробка	Уп.	Вес	Арт.-№
			шт.	шт.	кг/100 шт.	
VTEC EX M12 SW	M12 x 1,5	черный	600	50	0,360	2050 30 7
VTEC EX M16 SW	M16 x 1,5	черный	500	50	0,630	2050 31 5
VTEC EX M20 SW	M20 x 1,5	черный	400	50	1,000	2050 32 3
VTEC EX M25 SW	M25 x 1,5	черный	300	25	2,350	2050 33 1
VTEC EX M32 SW	M32 x 1,5	черный	240	20	3,900	2050 35 8
VTEC EX M40 SW	M40 x 1,5	черный	120	10	7,500	2050 36 6
VTEC EX M50 SW	M50 x 1,5	черный	60	5	9,200	2050 37 4
VTEC EX M63 SW	M63 x 1,5	черный	60	5	9,460	2050 38 2

PA полиамид € /100 шт.

Кабельный ввод имеет сертификат соответствия нормам ЕС для приборов и систем защиты при использовании во взрывоопасных областях. Директива 94/9/ЕС Номер сертификата соответствия нормам ЕС: РТВ 99 АТЕХ 3112Х и 3113Х.
Жёсткий кабельный ввод с большим диапазоном плотности, а также разгрузкой от натяжения и защитой от сильного перекручивания.
Уплотнительное кольцо из хлорпрена/нитрилового каучука, заостренные уплотнительные ребра, при этом не требуется уплотнительное кольцо соединительной резьбы, протестировано согласно VDE.
Класс защиты IP68 при давлении 5 бар.





Клеммный зажим

Тип	Цвет	Трансп. коробка	Уп.	Вес	Арт.-№
61 325 LGR	светло-серый	2000	шт.	кг/100 шт.	2054 48 5

PA полиамид

€/100 шт.

Клемма без винтов для соединения однопроводных линий.

Номинальное сечение:

3 x 0,5 мм² - 2,5 мм² одножильный провод

3 x 1,5 мм² - 2,5 мм² жесткий многожильный провод

Номинальное напряжение 450 В

Номинальный ток 24 А

Длина удаления изоляции: 8-9 мм

Контрольное отверстие: фазный контролер и контрольный штифт (макс. Ø 2 мм)

Тип	Цвет	Трансп. коробка	Уп.	Вес	Арт.-№
61 525 LGR	светло-серый	2000	шт.	кг/100 шт.	2054 50 7

PA полиамид

€/100 шт.

Клемма без винтов для соединения однопроводных линий.

Номинальное сечение:

5 x 0,5 мм² - 2,5 мм² одножильный провод

5 x 1,5 мм² - 2,5 мм² жесткий многожильный провод

Номинальное напряжение 450 В

Номинальный ток 24 А

Длина удаления изоляции: 8-9 мм

Контрольное отверстие: фазный контролер и контрольный штифт (макс. Ø 2 мм)

Тип	Цвет	Трансп. коробка	Уп.	Вес	Арт.-№
61 825 LGR	светло-серый	1000	шт.	кг/100 шт.	2054 52 3

PA полиамид

€/100 шт.

Клемма без винтов для соединения однопроводных линий.

Номинальное сечение:

8 x 0,5 мм² - 2,5 мм² одножильный провод

8 x 1,5 мм² - 2,5 мм² жесткий многожильный провод

Номинальное напряжение 450 В

Номинальный ток 24 А

Длина удаления изоляции: 8-9 мм

Контрольное отверстие: фазный контролер и контрольный штифт (макс. Ø 2 мм)

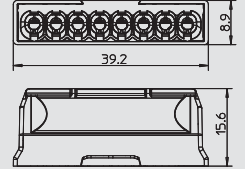
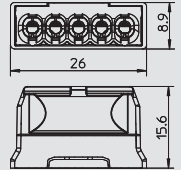
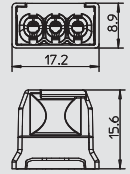

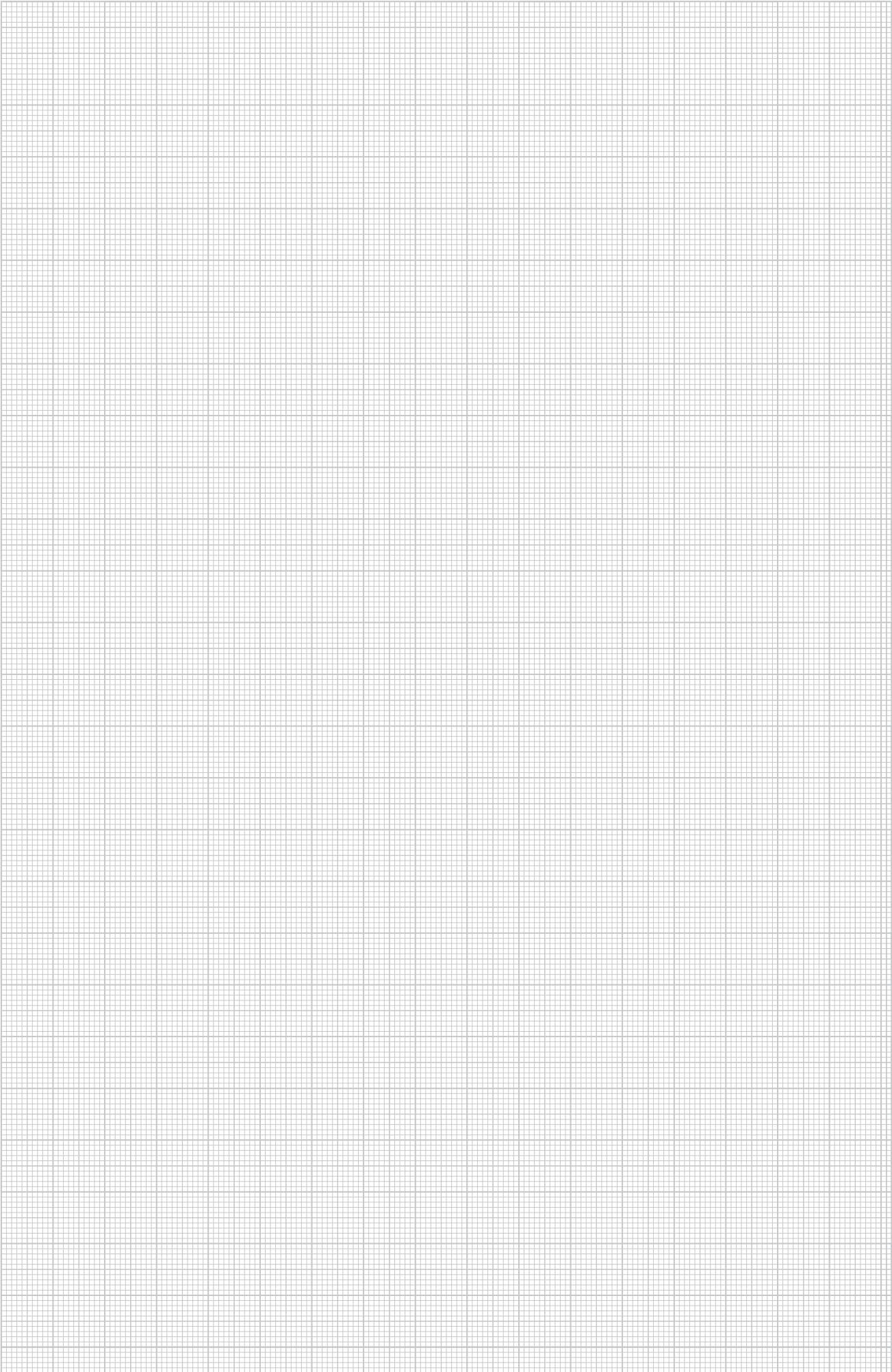



Универсальные возможности подключения

Во влажных и сырых помещениях к разъемам промышленного и специального назначения предъявляются очень высокие требования.

Они свешиваются с потолка и обеспечивают подвод тока высокого напряжения, систем передачи данных и сжатого воздуха.

Для гибкого подключения разъемов в области пищевой промышленности компания ОВО разработала специальные блоки питания от сети. Эти разъемы промышленного и специального назначения благодаря особым характеристикам могут использоваться во влажных и сырых помещениях. Модульная конструкция обеспечивает индивидуальную комплектацию.



Блок питания VHF

VHF-8 блок питания, IP44	44
Блок питания VHF-8, IP44 с разъемом для подключения пневматического рукава	44
Разделительная перегородка	44
Накладка	45
Установка защитного приспособления	46



Блок питания VHF



VHF-8 блок питания, IP44

Тип	Цвет	Уп.	Вес	Арт.-№
		шт.	кг/100 шт.	
VHF-8 LG	черный графит	1	105,000	6109 82 2

PA полиамид

€/шт.

Пустой корпус с петлей и ручками, для монтажа электрических устройств, с прилагаемой перегородкой. Без плат. Для энергоснабжения рабочих мест во влажных помещениях. Степень защиты: IP 44.

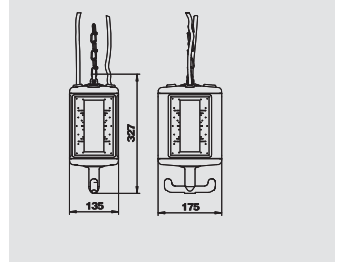

Блок питания VHF-8, IP44 с разъемом для подключения пневматического рукава

Тип	Цвет	Уп.	Вес	Арт.-№
		шт.	кг/100 шт.	
VHF-8L LG	черный графит	1	400,000	6109 82 7

PA полиамид

€/шт.

Пустой корпус с трубой 1 м 1/2" и разъемом для подключения пневматического рукава 13 x 3,5 мм и 2 канальным распределителем 1/2". С петлей и крючком. Для монтажа электроустановочных изделий. В комплекте с перегородкой. Без плат. Для энергоснабжения рабочих мест во влажных помещениях. Степень защиты: IP 44.

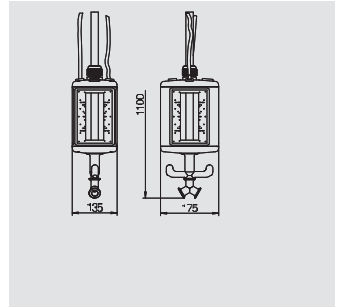

Пружина растяжения VHF-8

Тип	Уп.	Вес	Арт.-№
	шт.	кг/100 шт.	
VHF-F100	1	34,710	6109 83 0

St Сталь

€/шт.

Пружина растяжения для VHF-8 с немецкой проушиной.

Fмакс. = 100 Н
L0 = 200 мм
Ln = 500 мм (при Fмакс.)
Материал: рессорная сталь \varnothing 3,2 мм

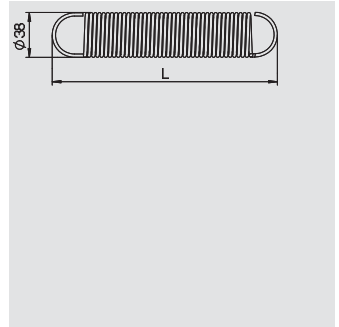

Цепочка

Тип	Обозначение	Уп.	Вес	Арт.-№
		м	кг/100 м	
VH-K800	товар, продаваемый в метрах	1	20,00	6109 87 0

St Сталь

€/м

Цепь из стали, медненная и никелированная согласно DIN 5686. макс. сила тяги: 800 Н.

Указание: при заказе необходимо указать необходимую длину цепи.

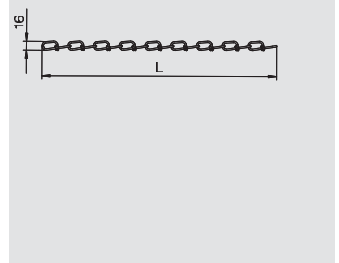

Разделительная перегородка VHF8 без разъема для подключения пневматического рукава

Тип	Цвет	Уп.	Вес	Арт.-№
		шт.	кг/100 шт.	
VHF-TW	черный графит	1	3,520	6109 86 0

PVC поливинилхлорид

€/шт.

Дополнительная перегородка для полной изоляции 3 различных электрических цепей и типов тока.

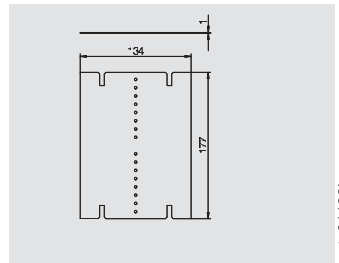

Разделительная перегородка VHF8 с разъемом для подключения пневматического рукава

Тип	Цвет	Уп.	Вес	Арт.-№
		шт.	кг/100 шт.	
VHF-TW L	черный графит	1	3,900	6109 86 1

PVC поливинилхлорид

€/шт.

Дополнительная перегородка для полной изоляции 3 различных электрических цепей и типов тока.

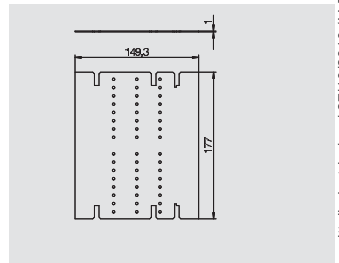

Крышка VHF-8

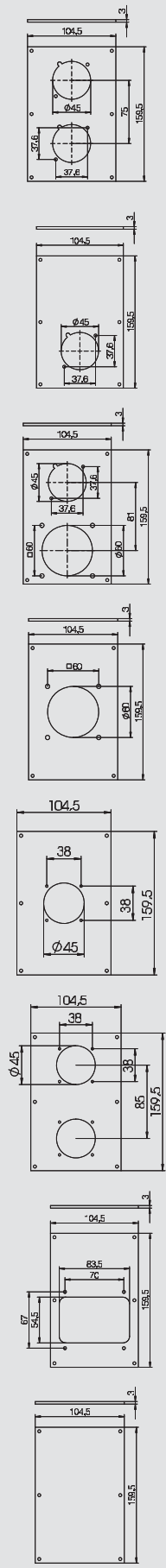

Тип	Цвет	Уп. шт.	Вес кг/100 шт.	Арт.-№
VHF-P10	жёлтый	1	6,380	6109 86 3
PVC поливинилхлорид €/шт.				
Рамка с проемами Ø 45 мм для установки 2 розеток с заземляющим контактом с откидной крышкой (тип S901F).				
Тип	Цвет	Уп. шт.	Вес кг/100 шт.	Арт.-№
VHF-P9	жёлтый	1	6,350	6109 86 6
PVC поливинилхлорид €/шт.				
Рамка с проемом Ø 45 мм для установки 1 розетки с заземляющим контактом с откидной крышкой (тип S901F).				
Тип	Цвет	Уп. шт.	Вес кг/100 шт.	Арт.-№
VHF-P11	жёлтый	1	6,230	6109 86 4
PVC поливинилхлорид €/шт.				
Рамка с проемом Ø 45 мм для установки 1 розетки с заземляющим контактом с откидной крышкой (тип S901F) и с проемом Ø 70 мм для установки розетки CEE 16/32 A с шириной крепления 60 мм.				
Тип	Цвет	Уп. шт.	Вес кг/100 шт.	Арт.-№
VHF-P3	жёлтый	1	7,000	6109 86 5
PVC поливинилхлорид €/шт.				
Рамка с проемом Ø 70 мм для установки 1 розетки CEE 16/32 A с шириной крепления 60 мм.				
Тип	Цвет	Уп. шт.	Вес кг/100 шт.	Арт.-№
VHF-P7	жёлтый	1	6,600	6109 87 8
PVC поливинилхлорид €/шт.				
Рамка с проемом для установки розетки с системой крепления 38 x 38 мм.				
Тип	Цвет	Уп. шт.	Вес кг/100 шт.	Арт.-№
VHF-P8	жёлтый	1	5,900	6109 87 9
PVC поливинилхлорид €/шт.				
Рамка с проемом для установки 2 розеток с системой крепления 38 x 38 мм.				
Тип	Цвет	Уп. шт.	Вес кг/100 шт.	Арт.-№
VHF-P6	жёлтый	1	5,350	6109 86 7
PVC поливинилхлорид €/шт.				
Рамка с вырезом для установки крышки над защитным устройством (тип VHF-AE4TE). Максимальная комплектация соответствует 4 TE.				
Тип	Цвет	Уп. шт.	Вес кг/100 шт.	Арт.-№
VHF-P1	жёлтый	1	7,000	6109 86 8
PVC поливинилхлорид €/шт.				
Крышка в качестве заглушки.				



Блок питания VHF



Установка защитного приспособления VHF-8, крышка и несущая скоба

Тип	Уп.	Вес	Арт.-№
	шт.	кг/100 шт.	
VHF-AE4TE	1	12,800	6109 85 0

€/шт.

Крышка и несущая скоба для монтажа защитных устройств, например, автоматических предохранителей или FI-защитных выключателей до макс. 4 ТЕ.

Указание: использовать только в комбинации с опорами VHF-T1 или VHF-T2.

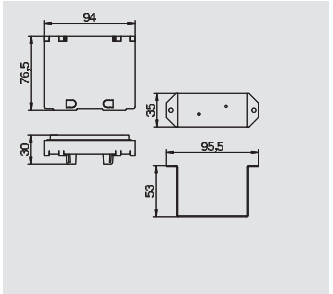

Установка защитного приспособления VHF-8

Тип	Уп.	Вес	Арт.-№
	шт.	кг/100 шт.	
VHF-T1	1	6,730	6109 85 2

St Сталь

€/шт.

Держатель с клеммной колодкой PE для монтажа защитных выключателей FI, состоит из:

- базового элемента с шиной 35 мм, клеммной колодкой PE 4 x 10 мм²

- крепежный материал

Тип	Уп.	Вес	Арт.-№
	шт.	кг/100 шт.	
VHF-T2	1	8,380	6109 85 4

St Сталь

€/шт.

Держатель с клеммной колодкой N и PE для монтажа защитных автоматов, состоит из:

- базового элемента с шиной 35 мм, N-клеммной колодкой 4 x 10 мм² и PE-клеммной колодкой 4 x 10 мм²

- Крепежный материал

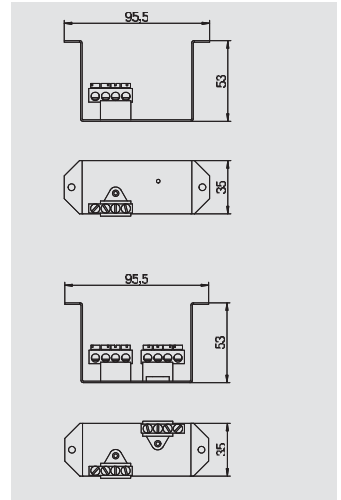

Розетка с заземляющим контактом 45° с крышкой, IP44

Тип	Цвет	Уп.	Вес	Арт.-№
		шт.	кг/100 шт.	
S901F	черный графит	1	7,500	6109 87 2

€/шт.

Розетка с защитным контактом, 1-секц., 45° с крышкой, для фиксации в монтажном проеме пластины. Вид защиты: IP 44.

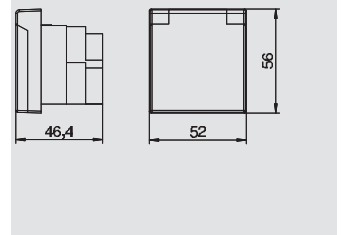

Розетка CEE

Тип	Уп.	Вес	Арт.-№
	шт.	кг/100 шт.	
CEE-16A	1	19,100	6109 87 4

€/шт.

Розетка CEE с шириной крепления 60 мм, 3-полюсная+N+PE, 400 В, 16 А, 6 ч.

Тип	Уп.	Вес	Арт.-№
	шт.	кг/100 шт.	
CEE-32A	1	20,400	6109 87 6

€/шт.

Розетка CEE с шириной крепления 60 мм 3-полюсная+N+PE, 400 В, 32 А, 6 ч.

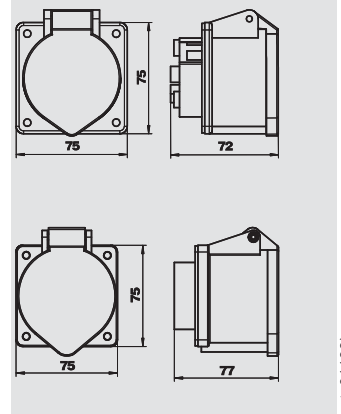

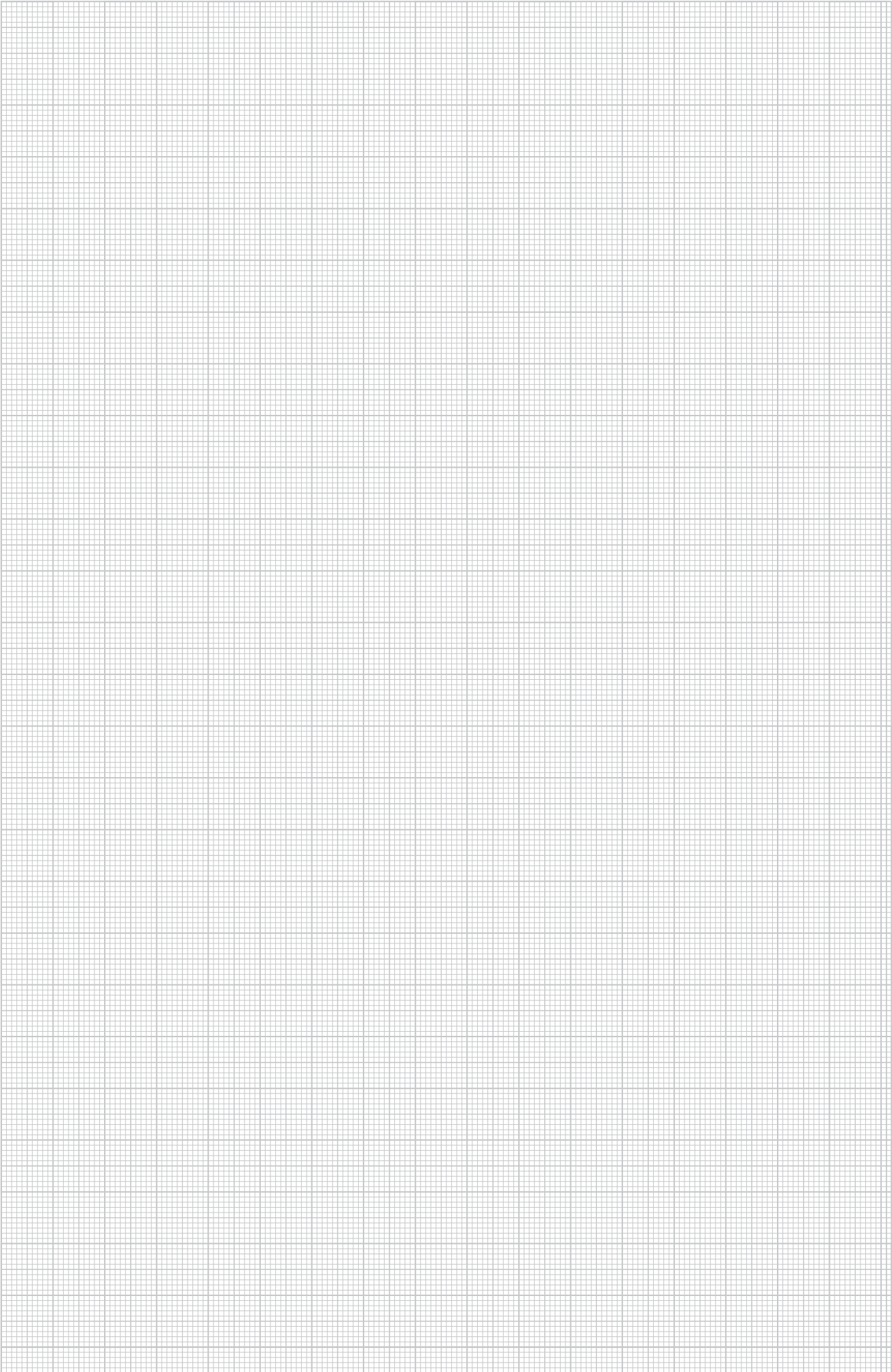







Для поддержания производственной безопасности

Для поддержания производственной безопасности при прямых попаданиях молнии и при часто возникающих перенапряжениях, а также для возможности продолжения особо восприимчивых процессов можно использовать помощников: системы молниезащиты и защиты от перенапряжений, которые защищают электропитание.

И еще кое что....

На следующих страницах вы найдете отрывок из нашего главного каталога, который более подробно представит различные системы молниезащиты и защиты от перенапряжений. Дополнительные подробные объяснения и помощь в проектировании, а также весь спектр нашей продукции можно найти в главном каталоге TBS (системы молниезащиты и защиты от перенапряжений).

Внешние и внутренние системы молниезащиты и защиты от перенапряжений

	Внешняя молниезащита	Круглый проводник, алюминий Молниеприемный стержень, с одной стороны со срезанным верхом Опора стержневая для системы FangFix 16 кг Безвинтовые держатели провода Соединитель быстрого монтажа Vario	50 50 50 50 50
	Заземление и уравнивание потенциалов	Плоский проводник из нержавеющей стали Шина уравнивания потенциалов Скоба ленты заземления	51 51 51
	Защита от перенапряжений в энергетике	Комбинированный разрядник/ MCD, 255 В для сетей TN и TT Молниеразрядник и разрядник защиты от перенапряжений	52 52
	Защита от перенапряжений для телекоммуникационной техники	Защита от перенапряжений Защита контрольно-измерительных приборов и техники автоматического управления Комбинированная защита	54 54 55



Внешняя молниезащита



Круглый проводник, алюминиевый

Тип	Материал	Поверхность	Номинальный размер \varnothing	Поперечное сечение	Стандартное кольцо	Кольцо стандартного размера	Вес	Арт.-№
			мм	мм ²	са. м	са. кг	кг/100 м	
RD 8-ALU-T	Алюминий	—	8	50	150	20	13,50	5021 29 4
Alu Алюминий							€/100 м	

- Согласно DIN EN 50164-2 (VDE 0185 часть 202)
- Выполняет требования стандарта VDE 0185-305 (IEC 62305)
- RD 8/ALU: полужесткий (E-ALMgSi0.5 соответствует DIN 48801)
- RD 8/ALU-T: гнущийся (E-ALMgSi0.5 соответствует DIN 48801)
- RD 10/ALU: чистый алюминий (E-Al соответствует DIN 48801)
- AL и ALMgSi запрещается прокладывать непосредственно на, в или под штукатуркой, раствором или бетоном, а также в земле

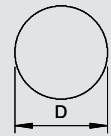

Молниеприемный стержень, с одной стороны со срезанным верхом

Тип	Материал	Длина	Номинальный размер \varnothing	Уп.	Вес	Арт.-№
		мм	мм	шт.	кг/100 шт.	
101 ALU-2000	Алюминий	2000	16	10	109,000	5401 83 6
Alu Алюминий						€/100 шт.

- \varnothing 16 мм из алюминия
- для основания с внутренней резьбой M16



Опора стержневая для системы FangFix 16 кг

Тип	Уп.	Вес	Арт.-№
	шт.	кг/100 шт.	
F-FIX-16	1	1732,500	5403 20 0
			€/100 шт.

- Система состоит из основания FangFix и зажимов
- Зажим FangFix из стали VA; токоотводящая способность 100 кА (10/350)
- Основание 16 кг \varnothing 365 мм, высокая устойчивость
- Быстрый и простой монтаж молниеприемного стержня с помощью дюбелей
- Бетон, морозостойкий
- Основание FangFix с возможностью группировки

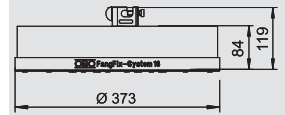

Безвинтовые держатели провода

Тип	посадка	Монтажная высота	Уп.	Вес	Арт.-№
	мм	мм	шт.	кг/100 шт.	
177 20 VA M6	Rd 8	20	50	2,500	5207 33 9
V2A Высококачественная нержавеющая сталь 1.4301					
€/100 шт.					

- С внутренней резьбой M6 или сквозным отверстием \varnothing 5 мм
- Из высококачественной нержавеющей стали (V2A)
- Версия -VK: покрыта медью

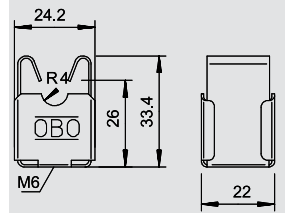

Соединитель быстрого монтажа Vario

Тип	посадка	Размер	Материал	Уп.	Вес	Арт.-№
	мм	мм		шт.	кг/100 шт.	
249 8-10 ALU	Rd 8-10	44	Алюминий	30	6,600	5311 51 9
Alu Алюминий						€/100 шт.

- Для Т-образных, крестообразных и параллельных соединений
- Быстрый монтаж с использованием винта M10 x 30 из высококачественной нержавеющей стали
- Выполняет требования стандарта VDE 0185-305 (IEC 62305)

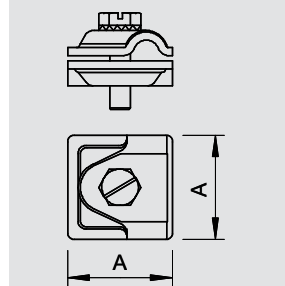

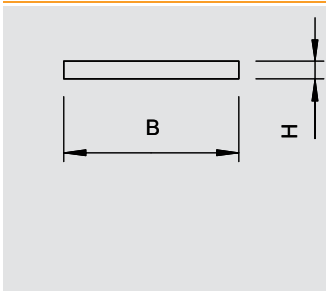

Плоский проводник из нержавеющей стали

Тип	Материал	Размер Ш x В мм	Поперечное сечение мм ²	Стандартное кольцо са. м	Кольцо стандартного размера са. kg	Вес кг/100 м	Арт.-№
5052 V4A 30X3.5	V4A	30 x 3,5	105	50	42	82,42	5018 70 6

V4A Нержавеющая сталь 1.4401

€/100 м

- Согласно DIN EN 50164-2 (VDE 0185 часть 202)
- Выполняет требования стандарта VDE 0185-305 (IEC 62305)
- Для использования в коррозионно-опасных областях
- Для молниезащиты, систем заземления и кольцевого уравнивания потенциалов

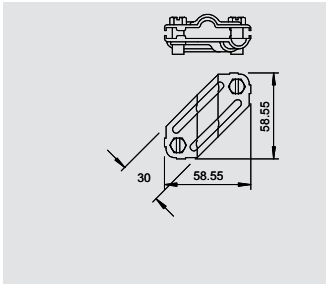

Крестовой соединитель

Тип	посадка мм	Материал	Поверхность	Уп. шт.	Вес кг/100 шт.	Арт.-№
250 VA	Rd 8-10/FL30	V2A	—	25	10,260	5312 92 2

V2A Высококачественная нержавеющая сталь 1.4301

€/100 шт.

- для проводников Rd 8-10 x Rd 8-10
- для проводников Rd 8-10 x FL 30
- для проводников FL 30 x FL 30
- монтаж с 2 шестигранными болтами M8 x 20 (F)

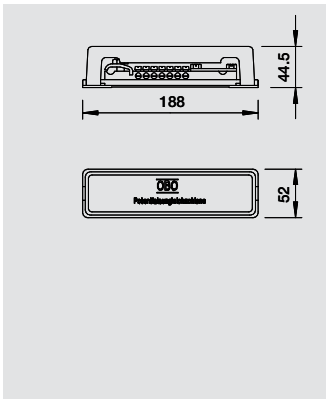

Шина уравнивания потенциалов

Тип	Цвет	Уп. шт.	Вес кг/100 шт.	Арт.-№
1809 A	черный	1	23,000	5015 11 1

V2A Высококачественная нержавеющая сталь 1.4301

€/шт.

- Возможности подключения:
- 7 одножильных или многожильных проводов до 25 мм² или тонкожильных проводов до 16 мм²
 - 1 круглый провод Rd 8-10
 - 1 плоская лента до FL 30 или круглый провод Rd 8-10
 - Пластина основания и крышка из полистирола
 - Цвет: черный, УФ-стойкий
 - Винты и мостики из VA
 - Способность нести грозовой ток в 100 кА (10/350)

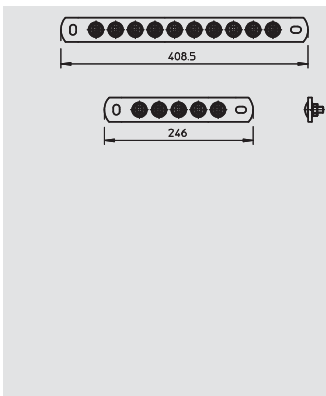

Шина уравнивания потенциалов BigBar

Тип	Материал	Количество подключений	Ширина мм	Длина мм	Высота мм	Уп. шт.	Вес кг/100 шт.	Арт.-№
1802 10 VA	V2A	10	40	408,5	6	1	190,000	5015 86 6

V2A Высококачественная нержавеющая сталь 1.4301

€/шт.

- Уравнивание главных потенциалов согласно VDE 0100 часть 410 и часть 540, а также уравнивание потенциалов системы молниезащиты VDE 0185-305 (IEC 62305)
- Опоры изолятора
- Быстрый и простой монтаж соединительных проводов с помощью крепежных болтов M10
- Варианты из высококачественной нержавеющей стали (V2A) подходят для использования вне помещения
- В комплекте с дюбелями и винтами для настенного монтажа
- С пружинной шайбой (DIN 137) для защиты винта от ослабления (требуется, например, в промышленности и взрывоопасных областях)

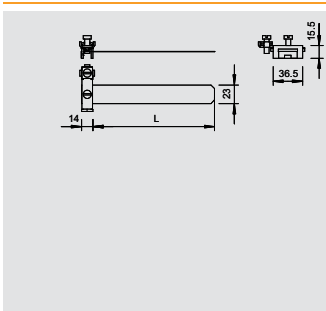

Скоба ленты заземления

Тип	для трубы диаметром Дюйм	для трубы диаметром мм	Уп. шт.	Вес кг/100 шт.	Арт.-№
927 2	3/8-4	17,2-114	10	8,550	5057 52 3

V2A Высококачественная нержавеющая сталь 1.4301

€/100 шт.

- Для труб Ø 3/8 - 6 дюймов
- Возможности подключения: макс. 2 провода 2,5-25 мм²
- Круглые проводники Rd 8
- Корпус скобы, винты и монтажная лента из высококачественной нержавеющей стали (VA)



Защита от перенапряжений в энергетике



Комбинированный разрядник/ MCD, 255 В для сетей TN-S и TT

Тип	Максимальное напряжение при длительной нагрузке V	Исполнение	Уп. шт.	Вес кг/100 шт.	Арт.-№
MCD 50-B 3+1	255	3+NPE	1	168,000	5096 87 9

€/шт.

Комбинированный разрядник типа 1 согласно DIN EN 61643-11 (B+C согласно VDE 0675 часть 6).

Полностью собран и готов к подключению, состоит из:
 MCD 50-B: скоординированный молниеразрядник типа 1 (класс B) согласно EN 61643-11 и
 MCD 125-B/NPE: Координированный молниеразрядник N-PE типа 1 (класс B) согласно EN 61643-11 для использования в системах TN и TT. Интерфейс 0 на 1 согласно концепции зон молниезащиты по IEC 61312-1 или VDE 0185-305 (IEC62305).

- Токоотводящая способность 50 кА (10/350 мкс) на каждый полюс (L-N)
- Токоотводящая способность 125 кА (10/350 мкс) на каждый полюс (N-PE)
- Универсальное использование в системах TN и TT
- Соответствует директиве VDN 2. редакции 2004
- Уровень защиты < 1,3 кВ
- Гашение сопровождающих токов в сети 25 кА Iпик
- Вкл. вставные колпачки для маркировки подключений
- Закрытое исполнение исключает искрение вне корпуса

Применение: уравнивание потенциалов системы молниезащиты в зданиях с внешней системой молниезащиты класса I - IV и в стандартных распределительных шкафах.

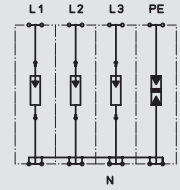
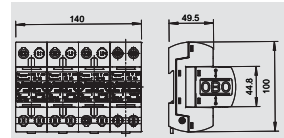

Молниеразрядник / V50, 280 В

Тип	Максимальное напряжение при длительной нагрузке V	Исполнение	Уп. шт.	Вес кг/100 шт.	Арт.-№
V50-B+C 3+NPE	280	3+NPE	1	55,000	5093 65 4

€/шт.

Комбинированный разрядник, молниеразрядники и разрядники перенапряжения типа 1+2 согласно DIN EN 61643-11 (B+C согласно VDE 0675 часть 6).

- Для уравнивания потенциалов системы молниезащиты согласно VDE 0185-305 (IEC 62305)
- Токоотводящая способность 12,5 кА (10/350) на каждый полюс и 50 кА (10/350) всего
- Универсальное использование для систем TN и TT
- В комплекте с новым основанием Multibase и многофункциональными соединительными клеммами
- Комплект из верхней и нижней части, собран и готов к подключению
- Разрядник с динамическим разделительным приспособлением
- С оптической индикацией функций
- Уровень защиты < 1,3 кV
- Разрядник закрытого типа с варистором на основе оксида цинка для использования в обычных корпусах распределителя
- Маркированные соединения

Применение: уравнивание потенциалов системы молниезащиты даже в зданиях с внешней молниезащитой класса III и IV и в обычных корпусах распределителя.

* Комплект = верхняя и нижняя часть

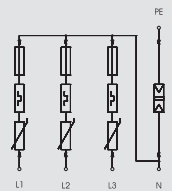
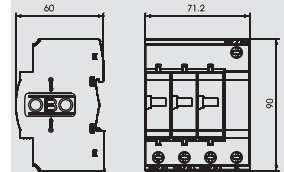

Разрядник для защиты от перенапряжений / V20, 280В

Тип	Максимальное напряжение при длительной нагрузке V	Исполнение	Уп. шт.	Вес кг/100 шт.	Арт.-№
V20-C 3+NPE-280	280	3+NPE	1	41,700	5094 65 6

€/шт.

V 20-C/...: Разрядник для защиты от перенапряжения тип 2 (класс C) согласно EN 61643-11 (VDE 0675 часть 6-11).

- В комплекте с новым основанием Multibase с многофункциональными соединительными клеммами
- Блок в сборе, состоящий из верхней и нижней части, собран и готов к подключению
- Проверено VDE
- Подходит для сетей TN и TT
- Вставная верхняя часть, верхняя часть отделяется от нижней части без инструмента
- Вкл. термическое и динамическое разделительное устройство
- С оптической индикацией неисправностей
- Высокая электрическая проводимость и длительный срок службы
- Промаркированные соединения

Пример применения: жилое здание, многоквартирный дом и промышленность

* Комплект = верхняя и нижняя часть

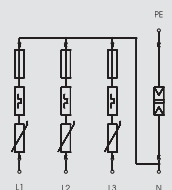
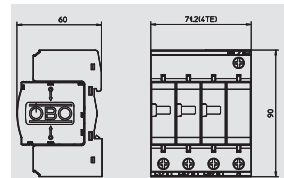

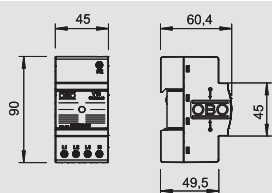

Разрядник для защиты от перенапряжений / V10 Compact, 255B

Тип	Максимальное напряжение при длительной нагрузке V	Исполнение	Уп. шт.	Вес кг/100 шт.	Арт.-№
V10 COMPACT 255	255	3+NPE	1	15,800	5093 38 0

€/шт.

Разрядник для защиты от перенапряжения тип 2+3 согласно EN 61643-11 (класс C+D согласно VDE 0675 часть 6-11)

- Подходит для сетевых систем TN и TT
- Встроенное решение 3+1
- Вкл. термическое и динамическое разделительное приспособление
- С оптической индикацией функций
- Высокая электрическая проводимость и длительный срок службы
- Маркированные соединения
- Деление только 45 мм

Применение: промышленность, жилые здания и защита систем трехфазного тока

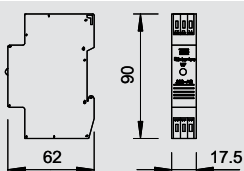

Разрядник для защиты от перенапряжений / VF, 255B

Тип	U макс. AC V	U макс. DC V	Исполнение	Уп. шт.	Вес кг/100 шт.	Арт.-№
VF230-AC/DC	255	350	230V версия	1	8,000	5097 64 9

€/шт.

Защита от перенапряжений, высокочувствительная защита сети типа 3 согласно EN 61643-11 (класс D согласно VDE 0675 часть 6-11)

- Подходит для систем с постоянным или переменным напряжением
- С оптической индикацией функций
- С легко монтируемыми, безвинтовыми соединительными клеммами
- В экономном шаге раstra 17,5 мм
- Соединение звездой

Применение: универсальное применение на профильной монтажной рейке на 35 мм в любом обычном корпусе распределителя.



Защита от перенапряжений для телекоммуникационной техники



Защита от перенапряжений для телекоммуникационных систем

Тип	Исполнение	Система штекерных разъемов	Уп.	Вес	Арт.-№
			шт.	кг/100 шт.	
SC-TELE 4-C-G	Комбинированная защита	Клемма	1	30,000	5081 68 8

€/шт.

Прибор защиты телекоммуникационного провода для телекоммуникационных систем в изолированном корпусе

- Универсальное применение в аналоговых системах, системах ISDN или DSL
- Поддержка ADSL 2
- С двухступенчатой схемой защиты
- Изолированный корпус IP54
- С безвинтовыми клеммами для быстрого монтажа
- Для систем 2 DA (4 защищенные жилы)

Применение: непосредственно в месте питающего провода, перед NT-SO или разъемом сплиттера.

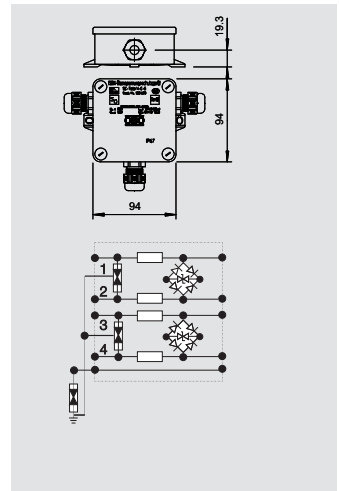

Устройство защиты от перенапряжений для систем LSA-Plus

Тип	Максимальное напряжение при длительной нагрузке V	Уп.	Вес	Арт.-№
		шт.	кг/100 шт.	
LSA-B-MAG	180	1	8,600	5084 02 0

€/шт.

LSA-B-MAG: блок LSA для основной защиты, предназначен для использования в многожильных системах передачи данных, контрольно-измерительных устройствах, а также в телефонных коммутаторах.

- Для сновной защиты
- В комплекте с 20 газоразрядниками
- Макс. напряжение: 180 В

Применение: непосредственно на разделительных и соединительных планках LSA-Plus

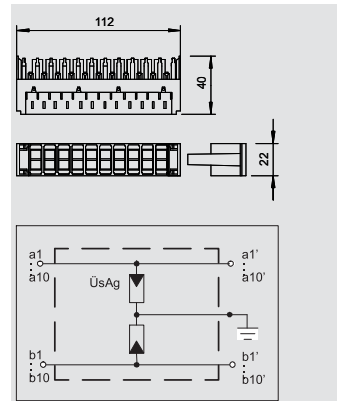

Защита MSR для систем парных жил

Тип	Номинальное напряжение V	Исполнение	Макс. напряжение при длительной нагрузке Uс / AC V	Макс. напряжение при длительной нагрузке Uс / DC V	Уп.	Вес	Арт.-№
					шт.	кг/100 шт.	
MDP-4 D-24-T	24	4-полюсный	20	28	1	5,800	5098 43 1

€/шт.

MDP.../D...T: Молниезащитный барьер с контрольной функцией

- Защитное устройство для многожильных систем
- Прямое заземление экрана
- Безвинтовые соединительные клеммы для быстрого монтажа
- Компактная ширина всего 8,1 мм
- Возможность проверки схемы защиты с помощью тестера Control
- Большая ширина полосы пропускания 100 МГц

Применение: универсальный монтаж на профильной рейке 35 мм в любом корпусе распределителя.

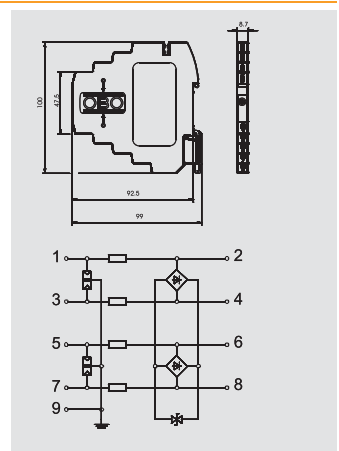

Устройство защиты от перенапряжений для коаксиальных систем

Тип	Исполнение	Система штекерных разъемов	Уп.	Вес	Арт.-№
			шт.	кг/100 шт.	
KOAX B-E2 MF-F	Выборочная защита отдельных объектов	Коаксиальный штекер	1	15,000	5082 42 0

€/шт.

Прибор для защиты систем передачи данных в коаксиальных сетях "Ethernet"

- В алюминиевом корпусе
- С соединителем BNC для Cheapernet, 10BASE2
- Простой монтаж с помощью штекерного соединителя
- С двухступенчатой схемой защиты
- Подходит для защиты видеосигналов; камер и ТВ-систем

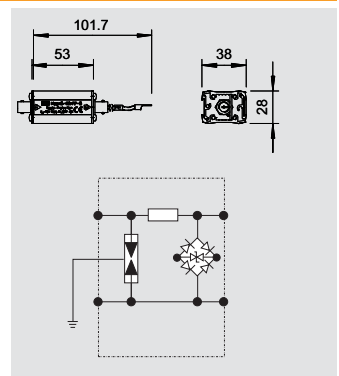

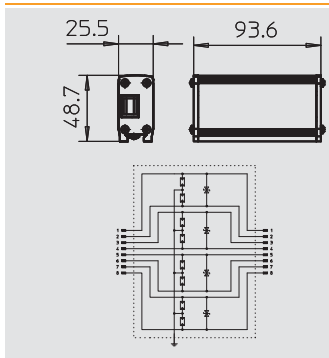

Защита от перенапряжений для сетевой техники

Тип	Исполнение	Система штекерных разъемов	Уп. шт.	Вес кг/100 шт.	Арт.-№
ND-CAT6A/EA	8-полюсн.	RJ45	1	16,600	5081 80 0



€/шт.

Прибор для защиты систем передачи данных для высокоскоростных сетей

- Высококачественные разъемы RJ-45
- Малый уровень защиты при высокой токовой нагрузке
- Поддержка функции Power over Ethernet + до 1А
- Проверенное качество передачи в сетях до 10 Гбит (класс EA) или CAT6A
- Быстрая установка благодаря штекерной конструкции

Область применения: 10Gbit-Ethernet, 10/100Mbit-Ethernet, приложения PoE

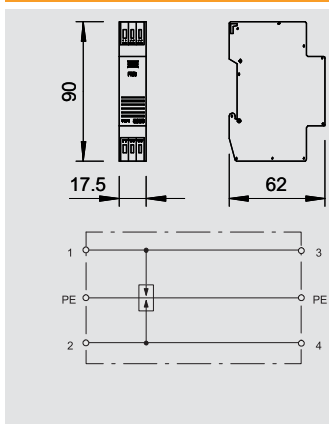

Основная защита для парных жил

Тип	U макс. DC V	U макс. AC V	Уп. шт.	Вес кг/100 шт.	Арт.-№
TKS-B	170	120	1	7,500	5097 97 5



€/шт.

Базовый защитный компонент для устройств измерения, управления и регулировки, а также для телекоммуникационных систем

- Базовый защитный компонент для уравнивания потенциалов систем молниезащиты
- Высокая характеристика отвода импульсного тока 6 кА (10/350)
- С легко монтируемыми, безвинтовыми соединительными клеммами
- В экономичном шаге раstra 17,5 мм

Применение: универсальное применение на профильной монтажной рейке 35 мм в любом обычном корпусе распределителя.

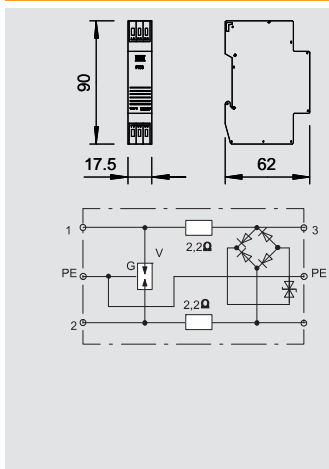

Комбинированная защита для высокочастотного оборудования и системы шин

Тип	U макс. DC V	U макс. AC V	Уп. шт.	Вес кг/100 шт.	Арт.-№
FRD 24 HF	28	19,7	1	5,000	5098 57 4



€/шт.

Защита от перенапряжений для контрольно-измерительных систем



- Базовая, средняя и высокочувствительная защита
- Двухступенчатая защитная схема с высокой грозоразрядной характеристикой
- Высокая частота связи в 100 МГц
- Универсальное применение для всех систем шин (например, профильная шина)
- С удобными при монтаже безвинтовыми клеммами
- В экономичном шаге раstra 17,5 мм

Применение: универсальное применение на профильной монтажной рейке 35 мм в обычном корпусе распределителя.





Техническая информация

	Алфавитный указатель	58
	Указатель по артикульным номерам	60
	Указатель по типам	62

G

G-образный проволочный лоток GR-Magic, 15

V

VHF-8 блок питания, IP44, 44

A

Анкерный болт, 30

Б

Безвинтовые держатели провода, 50
Блок питания VHF-8, IP44 с разъемом для, 44
подключения пневматического рукава
Болт с полукруглой плоской головкой, 27-28, 30
Болт с шестигранной головкой, 27-28

В

Вставной уплотнитель, 37

Г

Глухие гайки для ввода кабеля для использования, 39
во взрывоопасной области; пластик
Глухие гайки для ввода кабеля, латунь, 38-39
Глухие гайки для ввода кабеля, пластик, 38

Д

Дистанционная скоба для кабеля и труб, 33
Донная вставка, 24

З

Зажимная скоба, 23
Зажимные скобы VA, 32
Заливочная масса AQUASIT, 37
Защита MSR для систем парных жил, 54
Защита от перенапряжений для сетевой техники, 55
Защита от перенапряжений для, 54
телекоммуникационных систем
Защитная насадка кабеля, 33
Защитный колпачок, 22, 24, 26-27

К

Кабельные распределительные коробки B9T, 36
Кабельные распределительные коробки, Т-серия, 36
Кабельный ввод, 37
Кабельный лоток MKSU, 18
Кабельный лоток RKSM, 18
Кабельный лоток лестничного типа LG 60, 22
Кабельный лоток лестничного типа для больших, 24
расстояний
Клеммный зажим, 40
Комбинированная защита для высокочастотного, 55
оборудования и системы шин
Комбинированный разрядник/ MCD, 255 В для сетей, 52
TN-S и TT
Крепежный уголок, 23
Крестовой соединитель, 51
Круглый проводник, алюминий, 50
Крышка VHF-8, 45
Крышка для Т-образного/крестового соединения, 21
Крышка неперфорированная, 17, 20
Крышка с поворотным фиксатором, 21, 23, 25
Крышка угловой секции 90°, 21

М

Мини-канал AZ, 25
Молниеприемный стержень, с одной стороны со, 50
срезанным верхом
Молниеразрядник / V50, 280 В, 52
Монтажная пластина, 17
Монтажный пистолет, 37

Н

Настенная скоба, 22
Настенное и напольное крепление, 16
Настенный и опорный кронштейн AW 15, 29
Настенный и опорный кронштейн AW 30, 29
Настенный и опорный кронштейн AW 55, 29
Настенный и опорный кронштейн AWG 15, 29

О

Опора стержневая для системы FangFix 16 кг, 50
Основная защита для парных жил, 55

П

Переходник, 19
Плоский проводник из нержавеющей стали, 51
Подвеска US 3, 26
Подвеска US 5, 27
Предохранительное кольцо, 25
Проволочные лотки для монтажа светильников, 15
Проволочный лоток GR-Magic®, 14
Продольный и угловой соединитель, 25
Продольный соединитель, 19, 22, 24
Профильные рейки VA, 31
Пружина растяжения VHF-8, 44

Р

Разделительная перегородка VHF8 без разъема для, 44
подключения пневматического рукава
Разделительная перегородка VHF8 с разъемом для, 44
подключения пневматического рукава
Разделительная полочка, 15, 18
Сотрядник для защиты от перенапряжений / V10, 53
Compact, 255В
Разрядник для защиты от перенапряжений / V20,, 52
280В
Разрядник для защиты от перенапряжений / VF,, 53
255В
Распорка, 26-28
Розетка CEE, 46
Розетка с заземляющим контактом 45° с крышкой,, 46
IP44

С

Скоба ленты заземления, 51
Скользкие гайки, 32
Смесительная трубка, 37
Соединитель U-образной стойки, 26
Соединитель быстрого монтажа, 16
Соединитель быстрого монтажа Vario, 50
Соединитель для разделительной полочки, 15, 18
Соединительная муфта для труб, 33
Стержень с резьбой, 16
Стойка US 3, 26
Стойка US 5, 28
Стыковая планка, 20
Стыковой соединитель, 16

Т

Т-образное/крестовое соединение, 20
Траверса, 28
Траверса регулируемая, 27
Труба для электромонтажа, 33

У

Угловая секция 90°, 19, 33
Угловой соединитель, 19, 22, 24
Универсальный фиксатор крышки, 21
Установка защитного приспособления VHF-8, 46
Установка защитного приспособления VHF-8,, 46
крышка и несущая скоба
Устройство защиты от перенапряжений для, 54
коаксиальных систем

У

Устройство защиты от перенапряжений для систем, 54
LSA-Plus

Ф

Фиксатор, 16
Фиксатор для крепления разделительной полочки, 15, 18
Фиксатор крышки, 17

Ц

Центральный потолочный подвес, 17
Цепочка, 44

Ш

Шарнирный соединитель, 19, 22, 24
Шина уравнивания потенциалов, 51
Шина уравнивания потенциалов BigBar, 51

Указатель по артикульным номерам

Структура GTIN: Код страны 40 Код производителя 1219

Индивидуальный GTIN 5647589

GTIN	Арт.-№	Цена	Стр.	GTIN	Арт.-№	Цена	Стр.	GTIN	Арт.-№	Цена	Стр.	GTIN	Арт.-№	Цена	Стр.
5627074	1104 49 8	€/100 м	31	5540076	2001 85 3	€/100 шт.	36	5809777	2086 04 2	€/100 шт.	38	5430933	6001 07 0	€/м	14
5627081	1104 50 1		31				36	5809890	2086 04 8		38	6101290	6001 07 2		14
5627098	1105 12 5		31	5246787	2007 06 1		36	5810070	2086 05 4		38	6101351	6001 07 4		14
				5246794	2007 07 7		36	5810131	2086 06 0		38	6101412	6001 07 6		14
				5246800	2007 09 3		36	5810254	2086 11 1		39	6101771	6001 07 8		14
5627128	1112 70 9		31	5286509	2007 33 9		36	5810377	2086 11 7		39	6102198	6001 08 0		14
				5286547	2007 34 7		36	5810438	2086 12 3		39	6102259	6001 08 2		14
5047650	1119 70 2		31	5286554	2007 35 5		36	5810735	2086 12 9		39	6102310	6001 08 5		14
5047711	1119 72 9		31	5441182	2007 43 4		36	5810858	2086 13 5		39	5431046	6001 08 7		14
				5441212	2007 43 6		36	5810971	2086 14 1		39	5166016	6001 08 8		14
5049272	1121 48 0		31	5682189	2007 44 0		36	5811152	2086 14 7		39	5166023	6001 09 0		14
5049333	1121 49 9		31	5286684	2007 54 1		36	5811213	2086 15 3		39	5166061	6001 09 1		14
5049999	1121 90 1		31	5303275	2007 63 8		36					5166078	6001 09 3		14
5050179	1121 96 0		31	5303282	2007 64 4		36					5166085	6001 09 5		14
										€/шт.		5166122	6001 09 7		14
5697558	1122 92 8		31	5246909	2011 50 6		37	5577768	2363 01 0		37	5166139	6001 09 9		14
5697565	1122 92 9		31	5246916	2011 51 4		37			€/т.е.					
				5246923	2011 52 2		37	5686354	2363 01 5		37	5149620	6002 45 1		14
5698333	1123 01 4		31	5246930	2011 53 0		37			€/шт.		5149637	6002 45 7		14
5698340	1123 01 6		31	5246947	2011 53 8		37	5687771	2363 01 9		37	5149644	6002 46 0		14
5698388	1123 01 8		31	5246954	2011 54 6		37					5149675	6002 46 3		14
										€/100 шт.		5149682	6002 46 6		14
		€/100 шт.						5023456	3141 31 0		16				
5119920	1143 12 3		32	5533177	2022 86 2		38	5023579	3141 31 2		16	5652700	6003 83 0		15
5085980	1143 12 5		32	5533238	2022 86 4		38	5594437	3141 31 4		16				
5086017	1143 12 7		32	5533658	2022 86 6		38					5686477	6005 55 0		15
				5533719	2022 86 8		38	5692713	3498 82 4		30	5686484	6005 55 3		15
5084129	1146 55 6		32	5533771	2022 87 0		38	5692652	3498 85 9		30	5686491	6005 55 6		15
5084150	1146 55 8		32	5533832	2022 87 2		38					5686507	6005 55 9		15
5084907	1146 56 0		32	5533894	2022 87 4		38			€/шт.					
5084167	1146 56 2		32	5533955	2022 87 6		38	5959427	5015 11 1		51			€/шт.	
5084174	1146 64 6		32	5004127	2022 94 3		38	5002284	5015 86 6		51	6933372	6006 48 8		17
5084181	1146 64 8		32	5004141	2022 94 5		38					6933433	6006 48 9		17
5084211	1146 65 0		32	5004158	2022 94 7		38			€/100 м					
5084228	1146 65 2		32	5004202	2022 94 9		38	5800477	5018 70 6		51	6952090	6015 41 8		17
				5004240	2022 95 1		38					6952151	6015 41 9		17
5063612	1159 51 8		23	5004257	2022 95 3		38	5901273	5021 29 4		50	6952212	6015 42 0		17
5063674	1159 52 6		23	5004264	2022 95 5		38					6952274	6015 42 1		17
5063735	1159 53 4		23	5004301	2022 95 7		38			€/100 шт.		6952335	6015 42 2		17
5063797	1159 54 2		23					5388630	5057 52 3		51				
5063858	1159 55 0		23	5502456	2024 82 9		37					6013036	6016 42 1		16
5063919	1159 56 9		23							€/шт.		6013210	6016 64 2		16
5063971	1159 57 7		23									6120079	6016 64 8		16
5064039	1159 58 5		23			€/100 м		5834793	5081 68 8		54	5694069	6016 67 6		16
5064091	1159 59 3		23	5622338	2047 65 7		33	5614364	5081 80 0		55	6054312	6016 68 8		16
5064152	1159 60 7		23	5622345	2047 65 8		33					6013456	6016 83 9		16
5064213	1159 61 5		23	5622352	2047 66 0		33	5684855	5082 42 0		54	6120437	6016 85 9		16
5064275	1159 62 3		23	5622369	2047 66 1		33								
5668190	1159 71 2		32	5622376	2047 66 2		33	5525318	5084 02 0		54	6013579	6017 04 5		16
5668206	1159 71 6		32			€/100 шт.						6120499	6017 09 2		16
5668213	1159 72 2		32	5622475	2047 67 3		33	5076551	5093 38 0		53				
5668220	1159 72 8		32	5622482	2047 67 4		33	5425120	5093 65 4		52	5706007	6018 51 7		26
5668268	1159 73 4		32	5622499	2047 67 6		33					5618454	6018 52 0		26
5668275	1159 74 0		32	5622505	2047 67 7		33	5240099	5094 65 6		52				
5668282	1159 74 6		32	5622512	2047 67 8		33					6014651	6019 58 7		23
5668299	1159 75 2		32	5622611	2047 69 0		33	5077091	5096 87 9		52	6014774	6019 66 8		22
5668305	1159 75 8		32	5622628	2047 69 2		33								
5668312	1159 76 4		32	5622635	2047 69 3		33	5447856	5097 64 9		53			€/м	
5668329	1159 77 0		32	5622642	2047 69 4		33	5336730	5097 97 5		55	5706083	6047 61 3		18
5668336	1159 77 6		32	5622659	2047 69 5		33					5706113	6047 61 4		18
				5490753	2047 81 0		33	5406884	5098 43 1		54	5706120	6047 63 2		18
5074595	1178 50 4		23	5490692	2047 82 9		33	5814993	5098 57 4		55	5706137	6047 63 3		18
5074656	1178 51 2		23	5490630	2047 83 7		33					5706144	6047 64 0		18
5074717	1178 52 0		23	5487692	2047 85 3		33					5706175	6047 64 1		18
5074779	1178 53 9		23	5037699	2047 86 1		33			€/100 шт.		5706182	6047 65 6		18
5074830	1178 54 7		23					5404774	5207 33 9		50	5706199	6047 65 7		18
5074892	1178 55 5		23									5706205	6047 69 1		18
5074953	1178 56 3		23	5596295	2050 30 7		39	5417736	5311 51 9		50	5706236	6047 69 2		18
5075011	1178 57 1		23	5594857	2050 31 5		39					5706243	6047 72 1		18
5075073	1178 59 8		23	5594734	2050 32 3		39	5418757	5312 92 2		51	5706250	6047 72 2		18
5075134	1178 60 1		23	5594673	2050 33 1		39					5706267	6047 73 7		18
5075196	1178 62 8		23	5594611	2050 35 8		39	5427872	5401 83 6		50	5706298	6047 73 8		18
5075257	1178 63 6		23	5315131	2050 36 6		39								
				5316695	2050 37 4		39	5548713	5403 20 0		50	6031818	6052 82 1		17
5116714	1362 01 1		33	5373391	2050 38 2		39					6031931	6052 82 4		17
5116776	1362 03 8		33									6031993	6052 82 8		17
5116837	1362 04 6		33							€/м		6032051	6052 83 1		17
5116899	1362 05 4		33	5879916	2054 48 5		40	5650591	6000 05 4		14	6032174	6052 83 4		17
5116950	1362 06 2		33	5825319	2054 50 7		40	5467700	6000 05 5		14	6032235	6052 83 7		17</

Указатель по артикульным номерам

GTIN	Арт.-№	Цена	Стр.	GTIN	Арт.-№	Цена	Стр.	GTIN	Арт.-№	Цена	Стр.	GTIN	Арт.-№	Цена	Стр.
6059171	6052 97 5	€/м	21	5125556	6109 87 2	€/шт.	46	5705437	6342 41 7	€/шт.	26	6209293	6442 91 9	€/шт.	29
5021124	6052 99 1		17	5125594	6109 87 4		46	5705703	6342 45 5		26				
5021155	6052 99 3		17	5125600	6109 87 6		46	5705710	6342 45 7		26	6441433	6443 06 3		29
5021162	6052 99 4		17	5477440	6109 87 8		45	5705727	6342 46 0		26	6441495	6443 06 7		29
5021216	6052 99 5		17	5477457	6109 87 9		45	5705765	6342 46 3		26	6617111	6443 07 1		29
5021223	6052 99 6		17					5705772	6342 46 6		26	6661091	6443 07 5		29
5021247	6052 99 8		17					5706373	6342 46 8		26	6661152	6443 07 9		29
								5705789	6342 48 5	€/м	26	6661879	6443 08 3		29
5694441	6062 02 5		15	5064411	6208 70 0		22	5705826	6342 48 8		26	6349753	6443 31 1		29
5694472	6062 02 8		15	5064428	6208 70 3		22	5705833	6342 49 1		26	6554478	6443 34 6		29
5694502	6062 05 2		15	5064435	6208 70 6		22	5705840	6342 49 4		26	5021049	6443 61 5		29
5694533	6062 05 4		15	5064442	6208 70 9		22	5705871	6342 49 7		26	6955879	6443 62 1		29
5694557	6062 08 4		18	5064473	6208 71 2		22	5618478	6342 50 5		26	5021094	6443 62 5		29
5694564	6062 08 6		18					5395355	6342 53 0	€/шт.	26	5049722	6443 62 6		29
5694601	6062 17 3		15	6666799	6208 83 5		22				26	5021100	6443 62 7		29
		€/100 шт.		5065579	6208 84 6		22	5706038	6348 88 4		27				
5694618	6062 28 0		18	5022084	6208 89 1		22	5395393	6348 88 5		27	6095728	7070 35 3		20
5694625	6062 28 2		15	5065616	6208 89 8		22	5018360	6348 92 5		28	6095780	7070 36 1		20
				5046370	6208 93 2		22	5018452	6348 92 7		28	6095841	7070 36 5		20
		€/м		5065647	6208 94 7		22				28	6095902	7070 36 9		20
6063970	6063 77 2		18					6817634	6392 00 8		29	6095964	7070 37 3		20
6064038	6063 78 0		18					6817696	6392 01 6	€/пара	29	6096022	7070 38 1		20
6064090	6063 79 9		18	5668008	6222 53 7		22	6817757	6392 02 4		29	5021520	7070 39 0		20
6064151	6063 84 5		18					6817818	6392 03 2		29	5021582	7070 39 2		20
6064212	6063 86 1		18	5668022	6310 39 8		24	6817870	6392 04 0		29	5021605	7070 39 4		20
6064274	6063 88 8		18					6817931	6392 05 9		29	5021766	7070 39 6		20
		€/100 шт.		5037262	6311 20 2		24			€/м	29	5021711	7070 39 8		20
6441372	6065 60 0		17	5037293	6311 20 6		24	6200238	6406 52 1	€/100 шт.	30	5021827	7070 40 0		20
6617050	6065 61 0		17	5037309	6311 21 0		24	6200290	6406 55 6		30	6230839	7082 25 8		19
		€/шт.		5037316	6311 21 4		24	6291311	6406 56 4		30	6080113	7082 26 5		19
				5037323	6311 21 8		24	6817573	6406 58 0		30				
6065059	6066 56 9		25					6200351	6406 60 2		30	5166320	7085 13 3		17
6065110	6066 70 4		25					6603077	6406 61 0		30				
6065172	6066 71 2		25	5668039	6338 45 8		26	6200412	6406 69 6	€/шт.	30	6242054	7109 81 4		19
				5668046	6338 46 2		27	6200474	6406 71 8		27	6242115	7109 83 0		19
6066018	6067 65 4		19					6200535	6406 72 6		30	6242177	7109 85 7		19
6066070	6067 66 2		19					6200597	6406 75 0		30	6242238	7109 87 3		19
6343157	6067 66 4		19					6200658	6406 76 9		30	6242290	7109 90 3		19
6955459	6067 67 5		19	5020981	6341 05 3		28	6064328	6406 78 5		30	6242351	7109 93 8		19
5694724	6067 97 0		15	6181995	6341 05 5		28	6200719	6406 80 7		30				
				6182053	6341 05 7		28	6200771	6406 81 5		30	6820870	7134 12 2		19
		€/м		6183319	6341 05 9		28	6200832	6406 82 3		30	6820931	7134 13 0		19
6069071	6075 15 0		25	6237135	6341 06 3		28	6200894	6406 86 6		30	6820993	7134 13 8		19
6069255	6075 30 4		25	6183371	6341 06 5		28	6822072	6406 87 0		30	6254712	7134 23 1		19
				5022305	6341 07 3		28	6437894	6406 87 2		30	6254774	7134 25 8		19
6069491	6080 19 7		25	6081554	6341 10 1		28					6254835	7134 26 6		19
6069613	6080 29 4		25	6081615	6341 10 5		28			€/шт.	26	6254897	7134 90 8		21
				6081677	6341 10 9		28	5706045	6416 44 8		26	6254958	7134 91 6		21
		€/шт.		6081738	6341 11 3		28	5618485	6416 45 0		27	6255016	7134 92 4		21
6901814	6091 22 9		24	6081851	6341 12 1		28	6818235	6416 46 2		28	6255078	7134 93 2		21
6897018	6091 33 8		24	6081912	6341 12 5		28	6202751	6416 48 9		28	6255139	7134 94 0		21
6309672	6091 39 3		24	6081974	6341 12 9		28	5018346	6416 50 7		28	6255191	7134 96 7		21
				6082094	6341 13 3		28	5018407	6416 51 1		28				
		€/м		6082155	6341 13 7		28					6821235	7136 12 0		20
6159314	6101 20 0		22	6082216	6341 14 1		28					6821297	7136 13 3		20
6514038	6101 20 8		22	6082278	6341 15 2		28			€/100 шт.	27	6821358	7136 14 1		20
5022114	6101 21 6		22	6815531	6341 20 9		27	6822133	6418 24 8		27	6256877	7136 24 2		20
5022121	6101 22 3		22	6815593	6341 21 3		27					6256938	7136 25 0		20
6524952	6101 23 2		22	6815654	6341 21 7		27					6256990	7136 26 9		20
				6815715	6341 22 1		27			€/шт.	29	6257058	7136 90 0		21
5037354	6103 61 4		24	6459919	6341 24 1		27	5058373	6420 62 5		29	6257119	7136 91 9		21
5037361	6103 61 8		24	6816613	6341 24 9		27	5058380	6420 62 8		29	6257171	7136 92 7		21
5037378	6103 62 2		24	6477135	6341 35 8		27	5058427	6420 63 1		29	6257232	7136 93 5		21
5037385	6103 62 6		24	6644230	6341 36 2		27	5058434	6420 63 4		29	6257294	7136 94 3		21
5037415	6103 63 0		24	6350292	6341 36 6		27	5058502	6420 63 7		29	6257355	7136 97 8		21
				6350414	6341 37 0		27	5058540	6420 64 0		29				
		€/шт.		6350711	6341 39 0		27	5706304	6420 64 2		29				
				6350834	6341 39 8		27	5706311	6420 64 4		29				
5125204	6109 82 2		44					5395362	6420 64 6		29				
5125228	6109 82 7		44	5705635	6342 37 5		26	5706052	6420 64 8		29				
5125259	6109 83 0		44	5705642	6342 37 9		26	5706328	6420 65 0		29				
5125341	6109 85 0		46	5705659	6342 38 1		26	5706359	6420 65 2		29				
5125372	6109 85 2		46	5618461	6342 38 9		26								
5125389	6109 85 4		46	5705666	6342 39 1		26	6207558	6421 00 8		29				
5125396	6109 86 0		44	5705673	6342 39 3		26	6207619	6421 02 4		29				
5125402	6109 86 1		44	5705680	6342 39 5		26	6207671	6421 03 2		29				
5125457	6109 86 3		45	5705697	6342 39 7		26	5061953	6421 03 6		29				
5125464	6109 86 4		45	5705352	6342 40 1		26	5061960	6421 04 0		29				
5125501	6109 86 5		45	5705369	6342 40										

Указатель по типам

Структура GTIN: Код страны 40 Код производителя 1219

Индивидуальный GTIN 5647589

Тип	Разм./цв./разл.	GTIN	Арт.-№	Цена	Стр.	Тип	Разм./цв./разл.	GTIN	Арт.-№	Цена	Стр.	
61 325 LGR	2000/ Полиамид	5879916	2054 48 5	€/100 шт.	40	2056U 58 VA	52-58 23/ V2A	5075073	1178 59 8	€/100 шт.	23	
61 525 LGR	2000/ Полиамид	5825319	2054 50 7			40	2056U 64 VA	58-64 23/ V2A	5075134		1178 60 1	32
61 825 LGR	1000/ Полиамид	5477976	2054 52 3	€/100 шт.	40	2056U 64 VA	58-64 23/ V2A	5075134	1178 60 1	€/100 шт.	23	
101 ALU-2000	2000/ Алюминий	5427872	5401 83 6			2056U 70 VA	64-70 23/ V2A	5075196	1178 62 8		32	
						2056U 76 VA	70-76 25/ V2A	5075257	1178 63 6		32	
129 M16	M16/ PE	5490753	2047 81 0	€/100 м	33	2056U 76 VA	70-76 25/ V2A	5075257	1178 63 6	€/100 м	23	
129 M20	M20/ PE	5490692	2047 82 9			2060 2M VA	/ V2A	5627098	1105 12 5		31	
129 M25	M25/ PE	5490630	2047 83 7			2063 L 2M VA	/ V2A	5627128	1112 70 9		31	
129 M32	M32/ PE	5487692	2047 85 3			2068 L 2M VA	/ V2A	5047650	1119 70 2		31	
129 M40	M40/ PE	5037699	2047 86 1			2068 L 6M VA	/ V2A	5047711	1119 72 9		31	
177 20 VA M6	/ V2A	5404774	5207 33 9	€/100 шт.	50	2078 M10 1M V2A	M10 10/ V2A	5023579	3141 31 2	€/100 шт.	16	
249 8-10 ALU	44/ Алюминий	5417736	5311 51 9			2078 M12 1M V2A	M12 12/ V2A	5594437	3141 31 4		16	
						2078 M8 1M V2A	M8 8/ V2A	5023456	3141 31 0		16	
250 VA	/ V2A	5418757	5312 92 2	€/100 шт.	51	5017 M10 OS VA	M10/ V4A	5086017	1143 12 7	€/100 шт.	32	
733 16 VA	14-16 6,5 x 10/ V2A	5116714	1362 01 1			5017 M6 OS VA	M6/ V4A	5119920	1143 12 3		32	
						5017 M8 OS VA	M8/ V4A	5085980	1143 12 5		32	
				733 19 VA	17-19 6,5 x 10/ V2A	5116776	1362 03 8	€/100 м	33	5052 V4A 30X3.5	30 x 3,5/ V4A	5800477
733 21 VA	19-21 6,5 x 10/ V2A	5116837	1362 04 6	€/шт.	33	AW 15 11 VA4301	11050/ V2A			6207558	6421 00 8	29
733 23 VA	21-23 6,5 x 10/ V2A	5116899	1362 05 4			AW 15 11 VA4571	11050/ V4A			6817634	6392 00 8	29
733 29 VA	24-29 6,5 x 10/ V2A	5116950	1362 06 2			AW 15 21 VA4301	21060/ V2A			6207619	6421 02 4	29
733 38 VA	30-38 6,5 x 10/ V2A	5117018	1362 07 0			AW 15 21 VA4571	21060/ V4A			6817696	6392 01 6	29
733 48 VA	39-48 6,5 x 10/ V2A	5117070	1362 08 9			AW 15 31 VA4301	31065/ V2A			6207671	6421 03 2	29
733 54 VA	48-54 6,5 x 14/ V2A	5117131	1362 09 7			AW 15 31 VA4571	31065/ V4A			6817757	6392 02 4	29
733 61 VA	53-61 6,5 x 14/ V2A	5117193	1362 10 0			AW 15 41 VA4301	41070/ V2A			5061953	6421 03 6	29
733 63 VA	63-63 8 x 18/ V2A	5117254	1362 12 7			AW 15 41 VA4571	41070/ V4A			6817818	6392 03 2	29
927 2	/ V2A	5388630	5057 52 3			AW 15 51 VA4301	51075/ V2A			5061960	6421 04 0	29
1268 L 1M VA	/ V2A	5627074	1104 49 8			AW 15 51 VA4571	51075/ V4A			6817870	6392 04 0	29
1268 L 2M VA	/ V2A	5627081	1104 50 1			AW 15 61 VA4301	61080/ V2A			5061977	6421 04 4	29
1802 10 VA	/ V2A	5002284	5015 86 6			AW 15 61 VA4571	61080/ V4A			6817931	6392 05 9	29
1809 A	/ V2A	5959427	5015 11 1			AW 30 11 VA4301	11060/ V2A	6208937	6442 80 3	29		
2056 12 VA	8-12 23/ V2A	5063612	1159 51 8	AW 30 11 VA4571	11060/ V4A	5021049	6443 61 5	29				
2056 16 VA	12-16 23/ V2A	5063674	1159 52 6	AW 30 21 VA4301	21070/ V2A	6209057	6442 83 8	29				
2056 22 VA	16-22 23/ V2A	5063735	1159 53 4	AW 30 21 VA4571	21070/ V4A	6349753	6443 31 1	29				
2056 28 VA	22-28 23/ V2A	5063797	1159 54 2	AW 30 31 VA4301	31080/ V2A	6209118	6442 85 4	29				
2056 34 VA	28-34 23/ V2A	5063858	1159 55 0	AW 30 31 VA4571	31080/ V4A	6955879	6443 62 1	29				
2056 40 VA	34-40 23/ V2A	5063919	1159 56 9	AW 30 41 VA4301	41080/ V2A	6209170	6442 87 0	29				
2056 46 VA	40-46 23/ V2A	5063971	1159 57 7	AW 30 41 VA4571	41080/ V4A	6554478	6443 34 6	29				
2056 52 VA	46-52 23/ V2A	5064039	1159 58 5	AW 30 51 VA4301	51090/ V2A	6209231	6442 89 7	29				
2056 58 VA	52-58 23/ V2A	5064091	1159 59 3	AW 30 51 VA4571	51090/ V4A	5021094	6443 62 5	29				
2056 64 VA	58-64 23/ V2A	5064152	1159 60 7	AW 30 61 VA4301	610100/ V2A	6209293	6442 91 9	29				
2056 70 VA	64-70 25/ V2A	5064213	1159 61 5	AW 30 61 VA4571	610100/ V4A	5021100	6443 62 7	29				
2056 76 VA	70-76 25/ V2A	5064275	1159 62 3	AW 55 21 VA4301	21090/ V2A	6441433	6443 06 3	29				
2056 M 12 VA	8-12 23/ V2A	5668190	1159 71 2	AW 55 31 VA4301	310110/ V2A	6441495	6443 06 7	29				
2056 M 16 VA	12-16 23/ V2A	5668206	1159 71 6	AW 55 41 VA4301	410130/ V2A	6617111	6443 07 1	29				
2056 M 22 VA	16-22 23/ V2A	5668213	1159 72 2	AW 55 51 VA4301	510145/ V2A	6661091	6443 07 5	29				
2056 M 28 VA	22-28 23/ V2A	5668220	1159 72 8	AW 55 61 VA4301	610165/ V2A	6661152	6443 07 9	29				
2056 M 34 VA	28-34 23/ V2A	5668268	1159 73 4	AW 55 71 VA4301	710195/ V2A	6661879	6443 08 3	29				
2056 M 40 VA	34-40 23/ V2A	5668275	1159 74 0	AW30 56 VA4571	560100/ V4A	5049722	6443 62 6	29				
2056 M 46 VA	40-46 23/ V2A	5668282	1159 74 6	AWG 15 11 VA4571	11050/ V4A	5706304	6420 64 2	29				
2056 M 52 VA	46-52 23/ V2A	5668299	1159 75 2	AWG 15 11VA4301	11050/ V2A	5058373	6420 62 5	29				
2056 M 58 VA	52-58 23/ V2A	5668305	1159 75 8	AWG 15 21 VA4571	21060/ V4A	5706311	6420 64 4	29				
2056 M 64 VA	58-64 23/ V2A	5668312	1159 76 4	AWG 15 21VA4301	21060/ V2A	5058380	6420 62 8	29				
2056 M 70 VA	64-70 25/ V2A	5668329	1159 77 0	AWG 15 31VA4301	31065/ V2A	5058427	6420 63 1	29				
2056 M 76 VA	70-76 25/ V2A	5668336	1159 77 6	AWG 15 31VA4571	31065/ V4A	5395362	6420 64 6	29				
2056U 12 VA	8-12 20/ V2A	5074595	1178 50 4	AWG 15 41 VA4571	41070/ V4A	5706052	6420 64 8	29				
2056U 12 VA	8-12 20/ V2A	5074595	1178 50 4	AWG 15 41VA4301	41070/ V2A	5058434	6420 63 4	29				
2056U 16 VA	12-16 20/ V2A	5074656	1178 51 2	AWG 15 51 VA4571	51075/ V4A	5706328	6420 65 0	29				
2056U 22 VA	16-22 20/ V2A	5074717	1178 52 0	AWG 15 51VA4301	51075/ V2A	5058502	6420 63 7	29				
2056U 22 VA	16-22 20/ V2A	5074717	1178 52 0	AWG 15 61 VA4571	61080/ V4A	5706359	6420 65 2	29				
2056U 28 VA	22-28 20/ V2A	5074779	1178 53 9	AWG 15 61VA4301	61080/ V2A	5058540	6420 64 0	29				
2056U 28 VA	22-28 20/ V2A	5074779	1178 53 9	AZDMD 100 VA4301	10310/ V2A	6069613	6080 29 4	25				
2056U 34 VA	28-34 20/ V2A	5074830	1178 54 7	AZDMD 50 VA4301	5310/ V2A	6069491	6080 19 7	25				
2056U 34 VA	28-34 20/ V2A	5074830	1178 54 7	AZK 050 VA4301	501,5/ V2A	6069071	6075 15 0	25				
2056U 40 VA	34-40 20/ V2A	5074892	1178 55 5	AZK 100 VA4301	1001,5/ V2A	6069255	6075 30 4	25				
2056U 40 VA	34-40 20/ V2A	5074892	1178 55 5									
2056U 46 VA	40-46 20/ V2A	5074953	1178 56 3									
2056U 46 VA	40-46 20/ V2A	5074953	1178 56 3									
2056U 52 VA	46-52 20/ V2A	5075011	1178 57 1									
2056U 52 VA	46-52 20/ V2A	5075011	1178 57 1									

12 LLI Lösungskatalog Lebensmittelindustrie / ru / 27/10/2010 (LLExpofit_01138)

Тип	Разм./цв./разл.	GTIN	Арт.-№	Цена	Стр.	Тип	Разм./цв./разл.	GTIN	Арт.-№	Цена	Стр.			
B 9 T M	/ PP	5540076	2001 85 3	€/100 шт.	36	DSK 45 VA4571	25/ V4A	6818235	6416 46 2	€/шт.	28			
B 9 T M 5	/ PP	5541936	2001 84 5		36	DSK 47 VA4301	25/ V2A / blk	5018346	6416 50 7		28			
							DSK 47 VA4571	25/ V4A / blk	5018407		6416 51 1	28		
BW 60 40 VA4301	/ V2A	6014651	6019 58 7	€/шт.	23					€/100 шт.				
							EDR 25 16-20 LGR	M25/ ПВХ	5246909		2011 50 6	37		
							EDR 25 20-25 LGR	M25/ ПВХ	5246916		2011 51 4	37		
CEE-16A		5125594	6109 87 4		46		EDR 32 20-25 LGR	M32/ ПВХ	5246923		2011 52 2	37		
CEE-32A		5125600	6109 87 6		46		EDR 32 25-32 LGR	M32/ ПВХ	5246930		2011 53 0	37		
							EDR 40 25-32 LGR	M40/ ПВХ	5246947		2011 53 8	37		
							EDR 40 32-40 LGR	M40/ ПВХ	5246954		2011 54 6	37		
CPS 4L 2M VA	/ V2A	5050179	1121 96 0	€/100 м	31					€/м				
CPS 4L 6M VA	/ V2A	5049999	1121 90 1		31									
CPS 5 L 2M VA	/ V2A	5049272	1121 48 0		31	ELB-L20 VA4301	200 3000/ V2A	5037354	6103 61 4		24			
CPS 5 L 6M VA	/ V2A	5049333	1121 49 9		31	ELB-L30 VA4301	300 3000/ V2A	5037361	6103 61 8		24			
							ELB-L40 VA4301	400 3000/ V2A	5037378		6103 62 2	24		
						ELB-L50 VA4301	500 3000/ V2A	5037385	6103 62 6	24				
						ELB-L60 VA4301	600 3000/ V2A	5037415	6103 63 0	24				
DFAA 100 VA4301	100 1/ V2A	6257058	7136 90 0	€/шт.	21					€/100 шт.				
DFAA 200 VA4301	200 1/ V2A	6257119	7136 91 9		21									
DFAA 300 VA4301	300 1/ V2A	6257171	7136 92 7		21									
DFAA 400 VA4301	400 1,25/ V2A	6257232	7136 93 5		21	FAZ II 10/10GS V	M 1090/ V4A	5692713	3498 82 4		30			
DFAA 500 VA4301	500 1,25/ V2A	6257294	7136 94 3		21	FAZ II 12/10 VA	M12 103/ V4A	5692652	3498 85 9		30			
DFAA 600 VA4301	600 1,25/ V2A	6257355	7136 97 8		21									
DFB 90 100VA4301	100 1/ V2A	6254897	7134 90 8	€/шт.	21	F-FIX-16		5548713	5403 20 0	€/шт.	50			
DFB 90 200VA4301	200 1/ V2A	6254958	7134 91 6		21									
DFB 90 300VA4301	300 1/ V2A	6255016	7134 92 4		21									
DFB 90 400VA4301	400 1,25/ V2A	6255078	7134 93 2		21									
DFB 90 500VA4301	500 1,25/ V2A	6255139	7134 94 0		21	FRD 24 HF	2819,7	5814993	5098 57 4		55			
DFB 90 600VA4301	600 1,25/ V2A	6255191	7134 96 7		21									
DKU 120 VA4310	/ V2A	6617050	6065 61 0	€/100 шт.	17	FRS 10X20 VA4301	M10x2020/ V2A	6200894	6406 86 6	€/100 шт.	30			
DKU 120 VA4310	/ V2A	6617050	6065 61 0		21	FRS 10X20 VA4401	M10x2020/ V4A	6822072	6406 87 0		30			
DKU 60 VA4310	/ V2A	6441372	6065 60 0		17	FRS 10X20SVA4401	M10x2020/ V4A	6437894	6406 87 2		30			
DKU 60 VA4310	/ V2A	6441372	6065 60 0		21	FRS 10X25 VA4301	M10x2525/ V2A	6200474	6406 71 8		27			
						FRS 10X25 VA4301	M10x2525/ V2A	6200474	6406 71 8		28			
						FRS 10X25 VA4301	M10x2525/ V2A	6200474	6406 71 8		30			
DRL 100 VA4301	100 1/ V2A	6058877	6052 87 8	€/м	21	FRS 10X30 VA4301	M10x3030/ V2A	6200535	6406 72 6	€/м	30			
DRL 200 VA4301	200 1/ V2A	6058938	6052 89 4		23	FRS 12X25 VA4301	M12 x 2525/ V2A	6200597	6406 75 0		30			
DRL 200 VA4301	200 1/ V2A	6058938	6052 89 4		21	FRS 12X25 VA4401	M12 x 2525/ V4A	6064328	6406 78 5		30			
DRL 300 VA4301	300 1/ V2A	6058990	6052 90 8		23	FRS 12X30 VA4301	M12x3030/ V2A	6200658	6406 76 9		30			
DRL 300 VA4301	300 1/ V2A	6058990	6052 90 8		21	FRS 6X12 VA4301	M6 x 1212/ V2A	6200238	6406 52 1		30			
DRL 400 VA4301	400 1/ V2A	6059058	6052 93 2		23	FRS 6X12 VA4401	M6 x 1212/ V4A	6291311	6406 56 4		30			
DRL 400 VA4301	400 1/ V2A	6059058	6052 93 2		21	FRS 6X16 VA4301	M6x1615/ V2A	6200290	6406 55 6		30			
DRL 500 VA4301	500 1,25/ V2A	6059119	6052 95 9		23	FRS 6X16 VA4401	M6x1616/ V4A	6817573	6406 58 0		30			
DRL 500 VA4301	500 1,25/ V2A	6059119	6052 95 9		21	FRS 6X20 VA4301	M6x2020/ V2A	6200351	6406 60 2		30			
DRL 600 VA4301	600 1,25/ V2A	6059171	6052 97 5		23	FRS 6X20 VA4401	M6x2020/ V4A	6603077	6406 61 0		30			
DRL 600 VA4301	600 1,25/ V2A	6059171	6052 97 5		21	FRS 8X16 VA4301	M8x1616/ V2A	6200412	6406 69 6		30			
							FRS 8X20 VA4301	M8x2020/ V2A	6200719		6406 80 7	30		
							FRS 8X25 VA4301	M8x2525/ V2A	6200771		6406 81 5	30		
							FRS 8X35 VA4301	M8x3535/ V2A	6200832		6406 82 3	30		
DRLU 050 VA4301	50 1/ V2A	6031818	6052 82 1		€/м	17	G-GRM 125 75V2A	75 125/ V2A	5686491		6005 55 6	€/м	15	
DRLU 050 VA4301	50 1/ V2A	6031818	6052 82 1			20	G-GRM 150 1002VA	100 155/ V2A	5686507		6005 55 9		15	
DRLU 100 VA4301	100 1/ V2A	6031931	6052 82 4			17	G-GRM 50 50V2A	55 55/ V2A	5686477		6005 55 0		15	
DRLU 100 VA4301	100 1/ V2A	6031931	6052 82 4			20	G-GRM 75 50V2A	53 73/ V2A	5686484		6005 55 3		15	
DRLU 100 VA4571	100 1/ V4A	5021124	6052 99 1			17								
DRLU 100 VA4571	100 1/ V4A	5021124	6052 99 1			20								
DRLU 150 VA4301	150 1/ V2A	6031993	6052 82 8			17								
DRLU 150 VA4301	150 1/ V2A	6031993	6052 82 8			20								
DRLU 200 VA4301	200 1/ V2A	6032051	6052 83 1			17								
DRLU 200 VA4301	200 1/ V2A	6032051	6052 83 1			20								
DRLU 200 VA4571	200 1/ V4A	5021155	6052 99 3			17	GKB 34 VA	/ V2A	5694069		6016 67 6		€/шт.	16
DRLU 200 VA4571	200 1/ V4A	5021155	6052 99 3			20								
DRLU 300 VA4301	300 1/ V2A	6032174	6052 83 4			17	GKS 34 VA4301	/ V2A	6013456		6016 83 9		€/шт.	16
DRLU 300 VA4301	300 1/ V2A	6032174	6052 83 4			20	GKS 34 VA4401 SP	/ V4A	6120437		6016 85 9			16
DRLU 300 VA4571	300 1/ V4A	5021162	6052 99 4			17								
DRLU 300 VA4571	300 1/ V4A	5021162	6052 99 4			20	GKT 38 VA4301	/ V2A	6013579		6017 04 5		€/шт.	16
DRLU 400 VA4301	400 1/ V2A	6032235	6052 83 7			17	GKT 38 VA4401 SP	/ V4A	6120499		6017 09 2			16
DRLU 400 VA4301	400 1/ V2A	6032235	6052 83 7			20								
DRLU 400 VA4571	400 1/ V4A	5021216	6052 99 5	17										
DRLU 400 VA4571	400 1/ V4A	5021216	6052 99 5	20										
DRLU 500 VA4301	500 1,25/ V2A	6032297	6052 84 1	€/100 шт.	17	GMH18 M10 VA	M10 10-10 / V4A	5084907	1146 56 0	€/100 шт.	32			
DRLU 500 VA4301	500 1,25/ V2A	6032297	6052 84 1		20	GMH18 M12 VA	M12 12-12 / V4A	5084167	1146 56 2		32			
DRLU 500 VA4571	500 1,25/ V4A	5021223	6052 99 6		17	GMH18 M6 VA	M6 6-6 / V4A	5084129	1146 55 6		32			
DRLU 500 VA4571	500 1,25/ V4A	5021223	6052 99 6		20	GMH18 M8 VA	M8 8-8 / V4A	5084150	1146 55 8		32			
DRLU 600 VA4301	600 1,25/ V2A	6032358	6052 84 4		17									
DRLU 600 VA4301	600 1,25/ V2A	6032358	6052 84 4		20	GMH22 M10 VA	M10 10-10 / V4A	5084211	1146 65 0		32			
DRLU 600 VA4571	600 1,25/ V4A	5021247	6052 99 8		17	GMH22 M12 VA	M12 12-12 / V4A	5084228	1146 65 2		32			
DRLU 600 VA4571	600 1,25/ V4A	5021247	6052 99 8		20	GMH22 M6 VA	M6 6-6 / V4A	5084174	1146 64 6		32			
							GMH22 M8 VA	M8 8-8 / V4A	5084181		1146 64 8	32		
DSK 25 VA4301	25/ V2A	5706045	6416 44 8		€/шт.	26						€/шт.		
DSK 25 VA4571	25/ V4A	5618485	6416 45 0	27										
DSK 45 VA4301	25/ V2A	6202751	6416 48 9	28		GMS 170 VA4401	170/ V4A	6952090	6015 41 8	17				

Указатель по типам

Структура GTIN: Код страны 40 Код производителя 1219

Индивидуальный GTIN 5647589

Тип	Разм./цв./разл.	GTIN	Арт.-№	Цена	Стр.	Тип	Разм./цв./разл.	GTIN	Арт.-№	Цена	Стр.
GMS 270 VA4401	270 / V4A	6952151	6015 41 9	€/шт.	17	LGVG 60 VA4301	60 / V2A	5065647	6208 94 7	€/шт.	22
GMS 370 VA4401	370 / V4A	6952212	6015 42 0			LGVG 60 VA4571	60 / V4A	5046370	6208 93 2		
GMS 470 VA4401	470 / V4A	6952274	6015 42 1								
GMS 570 VA4401	570 / V4A	6952335	6015 42 2								
				€/м	14	LSA-B-MAG		5525318	5084 02 0	€/м	54
GRM 35 100VA4301	100 3,9 / V2A	5467700	6000 05 5								
GRM 35 100VA4401	100 3,9 / V4A	5360759	6000 08 7	€/шт.	14	LTG 100	100 2080 / V2A	5652700	6003 83 0	€/шт.	15
GRM 35 150VA4301	150 3,9 / V2A	5467731	6000 05 6								
GRM 35 150VA4401	150 3,9 / V4A	5360766	6000 08 9								
GRM 35 200VA4301	200 3,9 / V2A	5470724	6000 05 7								
GRM 35 200VA4401	200 3,9 / V4A	5360773	6000 09 0								
GRM 35 300VA4301	300 4,8 / V2A	5470731	6000 05 9								
GRM 35 300VA4401	300 4,8 / V4A	5360780	6000 09 1								
GRM 35 50VA4301	50 3,9 / V2A	5650591	6000 05 4								
GRM 55 100VA4301	100 3,9 / V2A	6101290	6001 07 2								
GRM 55 100VA4401	100 3,9 / V4A	5166016	6001 08 8								
GRM 55 150VA4301	150 3,9 / V2A	6101351	6001 07 4								
GRM 55 150VA4401	150 3,9 / V4A	5166023	6001 09 0								
GRM 55 200VA4301	200 3,9 / V2A	6101412	6001 07 6								
GRM 55 200VA4401	200 3,9 / V4A	5166061	6001 09 1								
GRM 55 300VA4301	300 4,8 / V2A	6101771	6001 07 8								
GRM 55 300VA4401	300 4,8 / V4A	5166078	6001 09 3								
GRM 55 400VA4301	400 4,8 / V2A	6102198	6001 08 0								
GRM 55 400VA4401	400 4,8 / V4A	5166085	6001 09 5								
GRM 55 500VA4301	500 4,8 / V2A	6102259	6001 08 2								
GRM 55 500VA4401	500 4,8 / V4A	5166122	6001 09 7								
GRM 55 50VA4301	50 3,9 / V2A	5430933	6001 07 0								
GRM 55 50VA4401	50 3,9 / V4A	5431046	6001 08 7								
GRM 55 600VA4301	600 4,8 / V2A	6102310	6001 08 5								
GRM 55 600VA4401	600 4,8 / V4A	5166139	6001 09 9								
GRM105 100VA4301	100 3,9 / V2A	5149620	6002 45 1	€/шт.	14	MP UNI VA4301	115 170 / V2A	5166320	7085 13 3	€/шт.	17
GRM105 200VA4301	200 4,8 / V2A	5149637	6002 45 7								
GRM105 300VA4301	300 4,8 / V2A	5149644	6002 46 0								
GRM105 400VA4301	400 4,8 / V2A	5149675	6002 46 3								
GRM105 500VA4301	500 4,8 / V2A	5149682	6002 46 6								
GRV 245 VA4404	245 / V4A	6054312	6016 68 8	€/шт.	16	MS 21 L 3M V2A	/ V2A	5697558	1122 92 8	€/100 м	31
GSV 34 VA4301	/ V2A	6013210	6016 64 2			MS 21 L 6M V2A	/ V2A	5697565	1122 92 9		
GSV 34 VA4401	/ V4A	6120079	6016 64 8			MS 41 LS1M 2 V2A	/ V2A	5698333	1123 01 4		
K12 1818 VA4301	/ V2A	6013036	6016 42 1			MS 41 LS3M 2 V2A	/ V2A	5698340	1123 01 6		
						MS 41 LS6M 2 V2A	/ V2A	5698388	1123 01 8		
KOAX B-E2 MF-F		5684855	5082 42 0	€/100 шт.	54	ND-CAT6A/E/A		5614364	5081 80 0	€/шт.	55
KS GR VA4310	/ V2A	5694625	6062 28 2			RAA 610 VA4301	100 / V2A	6821235	7136 12 0		
KS KR VA4310	/ V2A	5694618	6062 28 0			RAA 620 VA4301	200 / V2A	6821297	7136 13 3		
KSR-910 PE	20 x 58 / PE	6065172	6066 71 2	€/шт.	25	RAAU 640 VA4301	400 / V2A	6256877	7136 24 2	€/шт.	20
KSR-915 PE	28 x 58 / PE	6065110	6066 70 4			RAAU 650 VA4301	500 / V2A	6256938	7136 25 0		
						RAAU 660 VA4301	600 / V2A	6256990	7136 26 9		
KU 3 V VA4301	/ V2A	5706038	6348 88 4	€/шт.	27	RB90 610 VA4301	100 / V2A	6820870	7134 12 2	€/шт.	19
KU 3 V VA4571	/ V4A	5395393	6348 88 5			RB90 620 VA4301	200 / V2A	6820931	7134 13 0		
						RB90 630 VA4301	300 / V2A	6820993	7134 13 8		
KU 5 V VA4301	/ V2A	5018360	6348 92 5	€/шт.	28	RBU 90 640VA4301	400 / V2A	6254712	7134 23 1	€/шт.	19
KU 5 V VA4571	/ V4A	5018452	6348 92 7			RBU 90 650VA4301	500 / V2A	6254774	7134 25 8		
						RBU 90 660VA4301	600 / V2A	6254835	7134 26 6		
KVM		5577768	2363 01 0	€/т.е.	37					€/100 м	50
KVM-M		5686354	2363 01 5			RD 8-ALU-T	/ Алюминий	5901273	5021 29 4		
KVM-P		5687771	2363 01 9	€/шт.	37					€/шт.	19
						RGV 60 VA4301	60 / V2A	6230839	7082 25 8		
LG 620 VS VA4301	200 1,5 / V2A	5064411	6208 70 0	€/м	22	RGV 60 VA4571	60 / V4A	6080113	7082 26 5	€/м	19
LG 620 VS VA4571	200 1,5 / V4A	6159314	6101 20 0								
LG 630 VS VA4301	300 1,5 / V2A	5064428	6208 70 3	€/шт.	22	RKSM 610 VA4301	100 0,75 / V2A	5706083	6047 61 3	€/шт.	18
LG 630 VS VA4571	300 1,5 / V4A	6514038	6101 20 8			RKSM 610 VA4571	100 0,75 / V4A	5706113	6047 61 4		
LG 640 VS VA4301	400 1,5 / V2A	5064435	6208 70 6			RKSM 615 VA4301	150 0,75 / V2A	5706120	6047 63 2		
LG 640 VS VA4571	400 1,5 / V4A	5022114	6101 21 6			RKSM 615 VA4571	150 0,75 / V4A	5706137	6047 63 3		
LG 650 VS VA4301	500 1,5 / V2A	5064442	6208 70 9			RKSM 620 VA4301	200 0,75 / V2A	5706144	6047 64 0		
LG 650 VS VA4571	500 1,5 / V4A	5022121	6101 22 3			RKSM 620 VA4571	200 0,75 / V4A	5706175	6047 64 1		
LG 660 VS VA4301	600 1,5 / V2A	5064473	6208 71 2			RKSM 630 VA4301	300 0,75 / V2A	5706182	6047 65 6		
LG 660 VS VA4571	600 1,5 / V4A	6524952	6101 23 2			RKSM 630 VA4571	300 0,75 / V4A	5706199	6047 65 7		
						RKSM 640 VA4301	400 0,9 / V2A	5706205	6047 69 1		

12 LLI Lösungskatalog Lebensmittelindustrie / ru / 27/10/2010 (LLExpof_01138)

Тип	Разм./цв./разл.	GTIN	Арт.-№	Цена	Стр.	Тип	Разм./цв./разл.	GTIN	Арт.-№	Цена	Стр.
RKSM 640 VA4571	400 0,9 / V4A	5706236	6047 69 2	€/м	18	T 100	/ PP	5246794	2007 07 7	€/100 шт.	36
RKSM 650 VA4301	500 0,9 / V2A	5706243	6047 72 1			T 100 F	/ PP	5286547	2007 34 7		36
RKSM 650 VA4571	500 0,9 / V4A	5706250	6047 72 2			T 100 KL	/ PP	5441212	2007 43 6		36
RKSM 660 VA4301	600 0,9 / V2A	5706267	6047 73 7			T 100 RO-LGR	/ PP	5303282	2007 64 4		36
RKSM 660 VA4571	600 0,9 / V4A	5706298	6047 73 8								
RLVK 60 VA4301	60-60 / V2A	6066018	6067 65 4	€/шт.	19	T 160	/ PP/GF	5246800	2007 09 3		36
RLVK 60 VA4571	60-60 / V4A	6955459	6067 67 5			T 160 F	/ PP/GF	5286554	2007 35 5		36
						T 160 KL	/ PP/GF	5682189	2007 44 0		36
RWEB 610 VA4301	100 / V2A	6242054	7109 81 4		19	T 60	/ PP	5246787	2007 06 1		36
RWEB 620 VA4301	200 / V2A	6242115	7109 83 0			T 60 F	/ PP	5286509	2007 33 9		36
RWEB 630 VA4301	300 / V2A	6242177	7109 85 7			T 60 KL	/ PP	5441182	2007 43 4		36
RWEB 640 VA4301	400 / V2A	6242238	7109 87 3			T 60 RO-LGR	/ PP	5303275	2007 63 8		36
RWEB 650 VA4301	500 / V2A	6242290	7109 90 3								
RWEB 660 VA4301	600 / V2A	6242351	7109 93 8								
RWVL 60 VA4301	60 / V2A	6066070	6067 66 2	19	TKS-B	170 120	5336730	5097 97 5	€/шт.		55
RWVL 60 VA4571	60 / V4A	6343157	6067 66 4								
S901F		5125556	6109 87 2	€/100 шт.	46	TSG 30 VA4301	30 3000 / V2A	5694502	6062 05 2		15
						TSG 30 VA4571	30 3000 / V4A	5694533	6062 05 4		15
						TSG 45 VA4301	45 3000 / V2A	5694441	6062 02 5		15
						TSG 45 VA4571	45 3000 / V4A	5694472	6062 02 8		15
						TSG 60 VA4301	60 3000 / V2A	5694557	6062 08 4		18
SBM16 VA	M16x1,5 178 / V2A	5622611	2047 69 0	33	TSG 60 VA4571	60 3000 / V4A	5694564	6062 08 6			18
SBM20 VA	M20x1,5 183 / V2A	5622628	2047 69 2								
SBM25 VA	M25x1,5 207 / V2A	5622635	2047 69 3	33	TSG 85 VA4301	85 3000 / V2A	5694601	6062 17 3			15
SBM32 VA	M32x1,5 245 / V2A	5622642	2047 69 4	33	TSGV VA4310	/ V2A	5694724	6067 97 0	€/шт.		15
SBM40 VA	M40x1,5 288 / V2A	5622659	2047 69 5								
SC-TELE 4-C-G		5834793	5081 68 8	€/шт.	54	US 3 100 VA4301	1000 2 / V2A	5705727	6342 46 0		26
						US 3 100 VA4571	1000 2 / V4A	5705833	6342 49 1		26
						US 3 150 VA4301	1500 2 / V2A	5705765	6342 46 3		26
						US 3 150 VA4571	1500 2 / V4A	5705840	6342 49 4		26
						US 3 200 VA4301	2000 2 / V2A	5705772	6342 46 6		26
						US 3 200 VA4571	2000 2 / V4A	5705871	6342 49 7		26
						US 3 30 VA4301	300 2 / V2A	5705703	6342 45 5		26
SKH 60 OR	/ PE	5668008	6222 53 7	22	US 3 30 VA4571	300 2 / V4A	5705789	6342 48 5			26
SKHW 110 OR	/ PE	5668022	6310 39 8								
SKS 10X80 VA4401	M10x80 80 / V4A	6822133	6418 24 8	27	US 3 50 VA4301	500 2 / V2A	5705710	6342 45 7			26
SKS 10X80 VA4401	M10x80 80 / V4A	6822133	6418 24 8								
SM16 VA	M16x1,5 3000 / V2A	5622338	2047 65 7	33	US 3 60 VA4301	600 2 / V2A	5706373	6342 46 8			26
SM20 VA	M20x1,5 3000 / V2A	5622345	2047 65 8								
SM25 VA	M25x1,5 3000 / V2A	5622352	2047 66 0	33	US 3 60 VA4571	600 2 / V4A	5618478	6342 50 5			26
SM32 VA	M32x1,5 3000 / V2A	5622369	2047 66 1								
SM40 VA	M40x1,5 3000 / V2A	5622376	2047 66 2	33	US 3 K 100VA4301	1000 2 / V2A	5705437	6342 41 7			26
SSLB 100 VA4301	85 / V2A	6095728	7070 35 3	20	US 3 K 100VA4571	1000 2 / V4A	5705697	6342 39 7			26
SSLB 100 VA4571	85 / V4A	5021520	7070 39 0								
SSLB 200 VA4301	185 / V2A	6095780	7070 36 1	20	US 3 K 20VA4301	200 2 / V2A	5705352	6342 40 1			26
SSLB 200 VA4571	185 / V4A	5021582	7070 39 2								
SSLB 300 VA4301	285 / V2A	6095841	7070 36 5	20	US 3 K 20VA4571	200 2 / V4A	5705635	6342 37 5			26
SSLB 300 VA4571	285 / V4A	5021605	7070 39 4								
SSLB 400 VA4301	385 / V2A	6095902	7070 36 9	20	US 3 K 30VA4301	300 2 / V2A	5395355	6342 53 0			26
SSLB 400 VA4571	385 / V4A	5021766	7070 39 6								
SSLB 500 VA4301	485 / V2A	6095964	7070 37 3	20	US 3 K 40VA4301	400 2 / V2A	5705376	6342 40 5			26
SSLB 500 VA4571	485 / V4A	5021711	7070 39 8								
SSLB 600 VA4301	585 / V2A	6096022	7070 38 1	20	US 3 K 40VA4571	400 2 / V4A	5705642	6342 37 9			26
SSLB 600 VA4571	585 / V4A	5021827	7070 40 0								
SVM16 VA	M16x1,5 32 / V2A	5622475	2047 67 3	33	US 3 K 50VA4301	500 2 / V2A	5705383	6342 40 7			26
SVM20 VA	M20x1,5 40 / V2A	5622482	2047 67 4								
SVM25 VA	M25x1,5 40 / V2A	5622499	2047 67 6	33	US 3 K 50VA4571	500 2 / V4A	5705659	6342 38 1			26
SVM32 VA	M32x1,5 44 / V2A	5622505	2047 67 7								
SVM40 VA	M40x1,5 50 / V2A	5622512	2047 67 8	33	US 3 K 60VA4301	600 2 / V2A	5705390	6342 40 9			26
				20	US 3 K 60VA4571	600 2 / V4A	5618461	6342 38 9			26
				20	US 3 K 70VA4301	700 2 / V2A	5705406	6342 41 1			26
				20	US 3 K 70VA4571	700 2 / V4A	5705666	6342 39 1			26
				20	US 3 K 80VA4301	800 2 / V2A	5705413	6342 41 3			26
				20	US 3 K 80VA4571	800 2 / V4A	5705673	6342 39 3			26
				20	US 3 K 90VA4301	900 2 / V2A	5705420	6342 41 5			26
				20	US 3 K 90VA4571	900 2 / V4A	5705680	6342 39 5			26
				33	US 3 KS OR	/ PE	5668039	6338 45 8			26
				20	US 5 100 VA4301	1000 2,5 / V2A	6082094	6341 13 3			28
				20	US 5 110 VA4301	1100 2,5 / V2A	6082155	6341 13 7			28
				20	US 5 120 VA4301	1200 2,5 / V2A	6082216	6341 14 1			28
				20	US 5 20 VA4301	200 2,5 / V2A	6081554	6341 10 1			28
				20	US 5 30 VA4301	300 2,5 / V2A	6081615	6341 10 5			28
				20	US 5 30 VA4571	300 2,5 / V4A	5020981	6341 05 3			28
				20	US 5 300 VA4301	3000 2,5 / V2A	6082278	6341 15 2			28
				20	US 5 300 VA4571	3000 2,5 / V4A	5022305	6341 07 3			28
				20	US 5 40 VA4301	400 2,5 / V2A	6081677	6341 10 9			28
				20	US 5 40 VA4571	400 2,5 / V4A	6181995	6341 05 5			28
				33	US 5 50 VA4301	500 2,5 / V2A	6081738	6341 11 3			28
				33	US 5 50 VA4571	500 2,5 / V4A	6182053	6341 05 7			28
				33	US 5 60 VA4301	600 2,5 / V2A	6183319	6341 05 9			28
				33	US 5 70 VA4301	700 2,5 / V2A	6081851	6341 12 1			28
				33	US 5 80 VA4301	800 2,5 / V2A	6081912	6341 12 5			28
				33	US 5 80 VA4571	800 2,5 / V4A	6237135	6341 06 3			28
				33	US 5 90 VA4301	900 2,5 / V2A	6081974	6341 12 9			28
				33	US 5 90 VA4571	900 2,5 / V4A	6183371	6341 06 5			28
				33	US 5 K 100VA4301	1000 2,5 / V2A	6350711	6341 39 0			27

Указатель по типам

Структура GTIN: Код страны 40 Код производителя 1219

Индивидуальный GTIN 5647589

Тип	Разм./цв./разл.	GTIN	Арт.-№	Цена	Стр.	Тип	Разм./цв./разл.	GTIN	Арт.-№	Цена	Стр.		
US 5 K 100VA4571	1000,2,5/ V4A	6459919	6341 24 1	€/шт.	27	V-TEC VM20 LGR	M20 x 1,5/ Полиамид	5533658	2022 86 6	€/100 шт.	38		
US 5 K 120VA4301	1200,2,5/ V2A	6350834	6341 39 8		27								
US 5 K 120VA4571	1200,2,5/ V4A	6816613	6341 24 9		27	V-TEC VM20 MS	M20 x 1,5/ CuZn / N	5809418	2086 03 0		38		
US 5 K 20 VA4301	200,2,5/ V2A	6477135	6341 35 8		27								
US 5 K 20 VA4571	200,2,5/ V4A	6815531	6341 20 9		27	V-TEC VM25 LGR	M25 x 1,5/ Полиамид	5533719	2022 86 8		38		
US 5 K 30 VA4301	300,2,5/ V2A	6644230	6341 36 2		27								
US 5 K 30 VA4571	300,2,5/ V4A	6815593	6341 21 3		27	V-TEC VM25 MS	M25 x 1,5/ CuZn / N	5809593	2086 03 6		38		
US 5 K 40 VA4301	400,2,5/ V2A	6350292	6341 36 6		27								
US 5 K 40 VA4571	400,2,5/ V4A	6815654	6341 21 7		27	V-TEC VM32 LGR	M32 x 1,5/ Полиамид	5533771	2022 87 0		38		
US 5 K 50 VA4301	500,2,5/ V2A	6350414	6341 37 0		27								
US 5 K 50 VA4571	500,2,5/ V4A	6815715	6341 22 1		27	V-TEC VM32 MS	M32 x 1,5/ CuZn / N	5809777	2086 04 2		38		
US 5 KS OR	/ PE	5668046	6338 46 2		27	V-TEC VM40 LGR	M40 x 1,5/ Полиамид	5533832	2022 87 2		38		
V10 COMPACT 255		5076551	5093 38 0		53	V-TEC VM40 MS	M40 x 1,5/ CuZn / N	5809890	2086 04 8		38		
V20-C 3+NPE-280		5240099	5094 65 6		52	V-TEC VM50 LGR	M50 x 1,5/ Полиамид	5533894	2022 87 4		38		
V50-B+C 3+NPE		5425120	5093 65 4		52	V-TEC VM50 MS	M50 x 1,5/ CuZn / N	5810070	2086 05 4		38		
VF AZK VA4301	/ V2A	6065059	6066 56 9		25	V-TEC VM63 LGR	M63 x 1,5/ Полиамид	5533955	2022 87 6		38		
VF230-AC/DC	255 350	5447856	5097 64 9		53	V-TEC VM63 MS	M63 x 1,5/ CuZn / N	5810131	2086 06 0		38		
VHF-8 LG	/ Полиамид	5125204	6109 82 2	44	VUS 3 VA4301	/ V2A	5706007	6018 51 7	€/шт.	26			
VHF-8L LG	/ Полиамид	5125228	6109 82 7	44	VUS 3 VA4571	/ V4A	5618454	6018 52 0		26			
VHF-AE4TE		5125341	6109 85 0	46	WB 30 75 VA4301	/ V2A	6014774	6019 66 8	22				
VHF-F100	/ шт.	5125259	6109 83 0	44					€/м				
VHF-P1	/ ПВХ	5125532	6109 86 8	45	WKLG 1120 VA4301	2002/ V2A	5037262	6311 20 2		24			
VHF-P10	/ ПВХ	5125457	6109 86 3	45	WKLG 1130 VA4301	3002/ V2A	5037293	6311 20 6		24			
VHF-P11	/ ПВХ	5125464	6109 86 4	45	WKLG 1140 VA4301	4002/ V2A	5037309	6311 21 0		24			
VHF-P3	/ ПВХ	5125501	6109 86 5	45	WKLG 1150 VA4301	5002/ V2A	5037316	6311 21 4		24			
VHF-P6	/ ПВХ	5125525	6109 86 7	45	WKLG 1160 VA4301	6002/ V2A	5037323	6311 21 8		24			
VHF-P7	/ ПВХ	5477440	6109 87 8	45									
VHF-P8	/ ПВХ	5477457	6109 87 9	45									
VHF-P9	/ ПВХ	5125518	6109 86 6	45	WRGV 110 VA4301	110-110 / V2A	6897018	6091 33 8		€/шт.	24		
VHF-T1	/ шт.	5125372	6109 85 2	46									
VHF-T2	/ шт.	5125389	6109 85 4	46	WRVL 110 VA4301	110-110 / V2A	6901814	6091 22 9	24				
VHF-TW	/ ПВХ	5125396	6109 86 0	44									
VHF-TW L	/ ПВХ	5125402	6109 86 1	44	WRWVK 110 VA4301	110-110 / V2A	6309672	6091 39 3	24				
VH-K800	/ шт.	5125549	6109 87 0	44									
VTEC EX M12 SW	M12 x 1,5/ Полиамид	5596295	2050 30 7	€/100 шт.	39								
VTEC EX M16 SW	M16 x 1,5/ Полиамид	5594857	2050 31 5		39								
VTEC EX M20 SW	M20 x 1,5/ Полиамид	5594734	2050 32 3		39								
VTEC EX M25 SW	M25 x 1,5/ Полиамид	5594673	2050 33 1		39								
VTEC EX M32 SW	M32 x 1,5/ Полиамид	5594611	2050 35 8		39								
VTEC EX M40 SW	M40 x 1,5/ Полиамид	5315131	2050 36 6		39								
VTEC EX M50 SW	M50 x 1,5/ Полиамид	5316695	2050 37 4		39								
VTEC EX M63 SW	M63 x 1,5/ Полиамид	5373391	2050 38 2		39								
V-TEC M KA M20	M20x1,5/ Полиамид	5502456	2024 82 9		37								
V-TEC VM L12 LGR	M12x1,5/ PA	5004127	2022 94 3		38								
V-TEC VM L16 LGR	M16x1,5/ PA	5004141	2022 94 5		38								
V-TEC VM L20 LGR	M20x1,5/ PA	5004158	2022 94 7		38								
V-TEC VM L25 LGR	M25x1,5/ PA	5004202	2022 94 9	38									
V-TEC VM L32 LGR	M32x1,5/ PA	5004240	2022 95 1	38									
V-TEC VM L40 LGR	M40x1,5/ PA	5004257	2022 95 3	38									
V-TEC VM L50 LGR	M50x1,5/ PA	5004264	2022 95 5	38									
V-TEC VM L63 LGR	M63x1,5/ PA	5004301	2022 95 7	38									
V-TEC VM LM12 MS	M12 x 1,5/ CuZn / N	5810254	2086 11 1	39									
V-TEC VM LM16 MS	M16 x 1,5/ CuZn / N	5810377	2086 11 7	39									
V-TEC VM LM20 MS	M20 x 1,5/ CuZn / N	5810438	2086 12 3	39									
V-TEC VM LM25 MS	M25 x 1,5/ CuZn / N	5810735	2086 12 9	39									
V-TEC VM LM32 MS	M32 x 1,5/ CuZn / N	5810858	2086 13 5	39									
V-TEC VM LM40 MS	M40 x 1,5/ CuZn / N	5810971	2086 14 1	39									
V-TEC VM LM50 MS	M50 x 1,5/ CuZn / N	5811152	2086 14 7	39									
V-TEC VM LM63 MS	M63 x 1,5/ CuZn / N	5811213	2086 15 3	39									
V-TEC VM12 LGR	M12 x 1,5/ Полиамид	5533177	2022 86 2	38									
V-TEC VM12 MS	M12 x 1,5/ CuZn / N	5808992	2086 01 8	38									
V-TEC VM16 LGR	M16 x 1,5/ Полиамид	5533238	2022 86 4	38									
V-TEC VM16 MS	M16 x 1,5/ CuZn / N	5809234	2086 02 4	38									

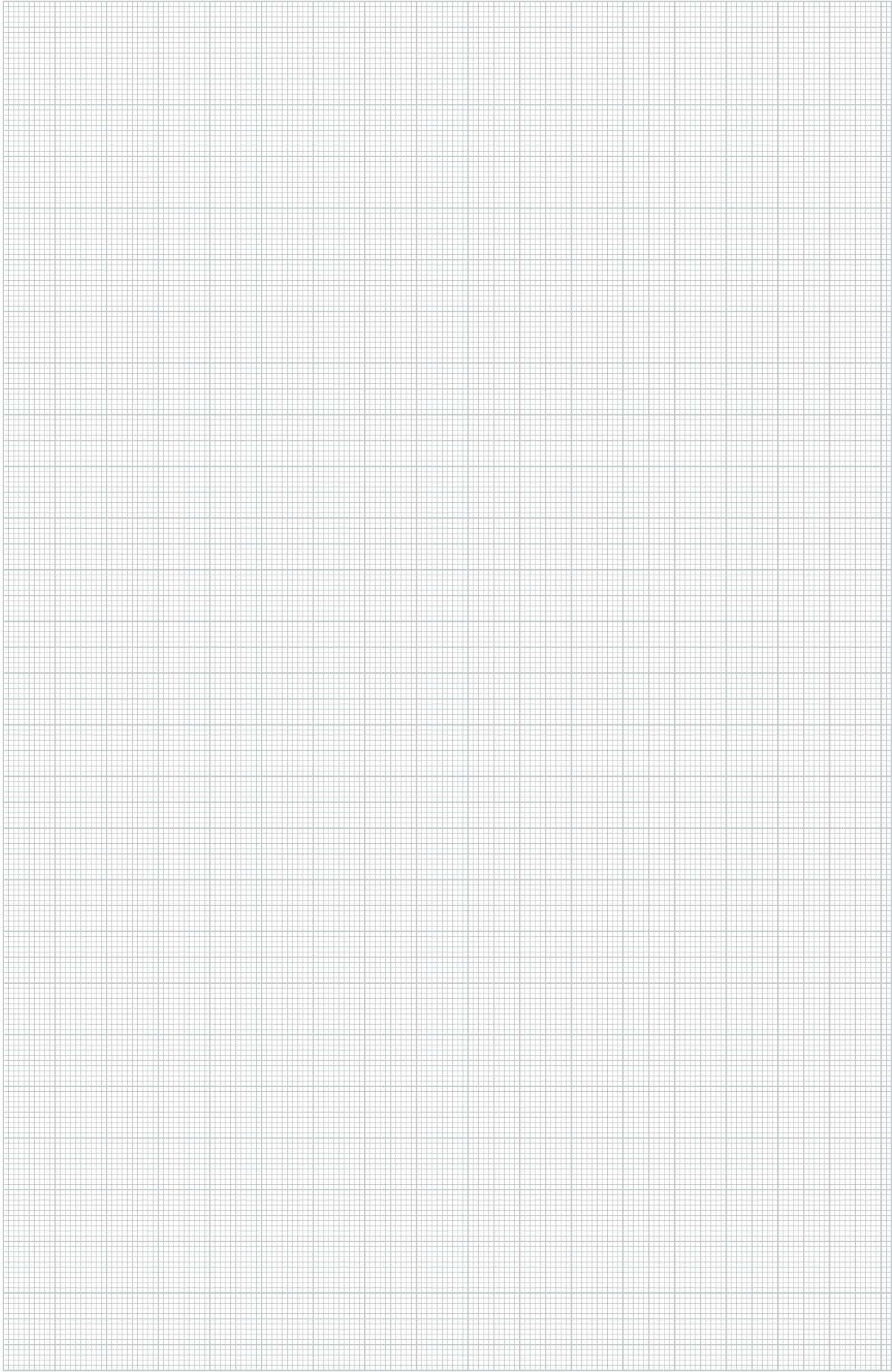



QR-код

Благодаря QR-коду Вы имеете возможность доступа к нашей продукции в Интернете

Дополнительную информацию о QR-коде Вы найдете на сайте www.obocom.ru.

ОБО Беттерманн

111020 Москва
Ул. Боровая, д. 7, стр. 30

Техническая поддержка

Тел.: +7 (495) 783 95 17
Факс: +7 (495) 783 95 16
e-mail: obo.office@obo.com.ru

www.obocom.ru