

Решения для области туннелестроения

OBO
BETTERMANN



THINK CONNECTED.

Решения для области туннелестроения

Эксплуатация туннеля в случае технических проблем предполагает безупречное функционирование техники и максимальную безопасность множества людей. Наши системы помогут Вам соответствовать высочайшим требованиям, предъявляемым к электротехнической инфраструктуре. Благодаря им Ваш туннель станет еще безопаснее. Это не зависит от того, является ли он автомобильным, железнодорожным, техническим или пешеходным.



Содержание

Комплексные решения

Системы ОВО в сфере туннелестроения

- обеспечивают пассивную безопасность;
- надежно работают в условиях аварийных ситуаций;
- обеспечивают надежное электроснабжение,
- безошибочную передачу данных и
- соответствуют всем современным требованиям по противопожарной защите.

Наши решения для Вашего проекта

Данный каталог решений содержит обзор наших изделий для проектов в сфере туннелестроения. При составлении перечня продукции мы отдаем приоритет изделиям из нержавеющей стали. В наших семи основных каталогах или в сети Интернет вы найдете свыше 30 000 изделий для любой области электроустановочного монтажа.

Прокладка кабелей и проводов

Распределение и соединение

Строительные меры по защите от пожара

Огнестойкие кабельные короба

Системы молниезащиты и защиты от перенапряжения

Техническая информация



Новейшие разработки и опыт



Индивидуальные решения

Как показал наш опыт в области сопровождающего проектирования систем для туннелей, для каждого проекта характерны индивидуальные условия и требования к техническому оснащению. Консультанты и разработчики ОВО прекрасно ориентируются во всех вопросах. На стадии проектирования и конструирования они изначально учитывают важные требования в отношении окружающей среды, защиты от коррозии и безопасности.

Компетентный консалтинг

Мы выбираем оптимальное решение на любом этапе реализации проекта. Именно поэтому ОВО предлагает комплексные решения от одного производителя: персональные консультации на месте, проектирование и ультрасовременную продукцию, а также гарантию качества и услуги в сфере логистики. Продукцию ОВО можно быстро получить в любом уголке мира благодаря складским ресурсам и доступности в рамках оптовой торговли. При возникновении особых требований специалисты ОВО всегда готовы помочь советом и делом.

Собственный испытательный центр

Для решения этих задач был основан испытательный центр, в котором тестируют как стандартные материалы, так и специальные проектные решения. Ультрасовременная гибкая технология производства обеспечивает постоянную доступность продукции ОВО.







Строительные меры по защите от пожара туннельных конструкций

К инженерным конструкциям относятся туннели и мосты для автомобильных и железных дорог. Чтобы конструкции отвечали требованиям, предъявляемым к ним, следует обратить особое внимание на их статические и конструктивные особенности. Мероприятия в области техники безопасности и соответствующие стандарты были проверены после пожаров в Сен-Готтардском и Монбланском туннелях. Результаты анализа вошли в директиву 2004/54/EG Европейского парламента и Совета о минимальных требованиях безопасности для туннелей Трансъевропейской сети дорог (директива ЕС по туннелям), которая стала основой для соответствующих национальных правил и норм. В Германии эти нормы нашли

свое отражение в «Директиве по оборудованию и эксплуатации автомобильных туннелей» (RABT) от 2006 г., они являются обязательными к соблюдению для новых и существующих туннелей. Директивой для железнодорожных туннелей является EBA. Существуют другие международные нормы, регламентирующие строительство туннелей, — SIA (Швейцария) и постановление RWS (Нидерланды). Для Германии более подробные сведения по выбору материалов для строительства и конструкций содержатся в ZTV-Ing., часть 5. Крепления и подвесные конструкции для конструктивных элементов класса опасности II следует выбирать в соответствии с данными нормами. В целях обеспечения длительного срока службы исключается использование стали с защитой поверхности.

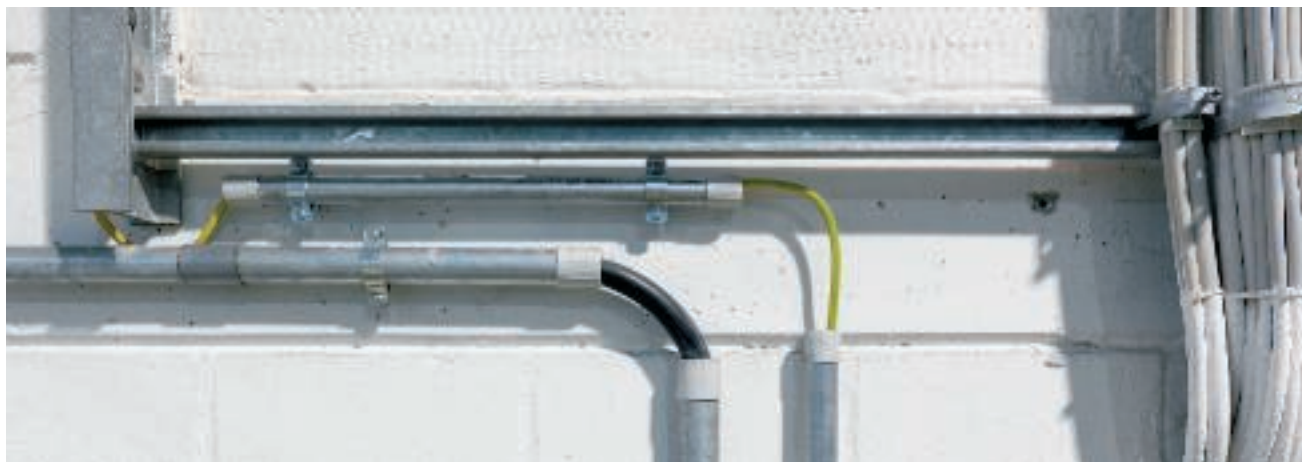

Классификация системы труб согласно DIN EN 61386

Производство и испытание системы труб OBO Bettermann осуществляется в соответствии со следующими нормативными документами:

- DIN EN 60423 «Наружный диаметр электромонтажных труб и резьба для электромонтажных труб и аксессуары к ним»
- DIN EN 61386 «Системы электромонтажных труб для передачи электроэнергии и данных»

Цифровой код

DIN EN 61386 классифицирует монтажные трубы с помощью 11-значного кода, дает справку, например, о прочности при сжатии, прочности при ударе или температуре использования. Первые пять цифр можно найти в описаниях продуктов для систем труб. Расположенная ниже таблица дает обзор различных значений цифр.



Классификационный код согласно DIN EN 61386 с примером применения (оранжевый)

	Первая цифра		Вторая цифра		Третья цифра		Четвертая цифра		Пятая цифра
	Прочность при сжатии		Ударопрочность		минимальная температура эксплуатации		максимальная температура эксплуатации		Характеристика изгиба
1	очень легкий (125 Н)	1	очень легкий (0,5 кг/100 мм)	1	+ 5 °С	1	+ 60 °С	1[цвет:HK5 7_45]	неподвижный
2	легкий (320 Н)	2	легкий (1,0 кг/100 мм)	2	- 5 °С	2	+ 90 °С	2	гибкий
3	средний (750 Н)	3	средний (2,0 кг/100 мм)	3	- 15 °С	3	+105 °С	3	гибкий, самовосстанавливающийся
4	тяжелый (1250 Н)	4	тяжелый (2,0 кг/300 мм)	4	- 25 °С	4	+ 120 °С	4	гибкий
5[цвет:HK5 7_45]	очень тяжелый (4000 Н)	5	очень тяжелый (6,8 кг/300 мм)	5	- 45 °С	5	+ 150 °С		
						6	+ 250 °С		
						7	400 °С		

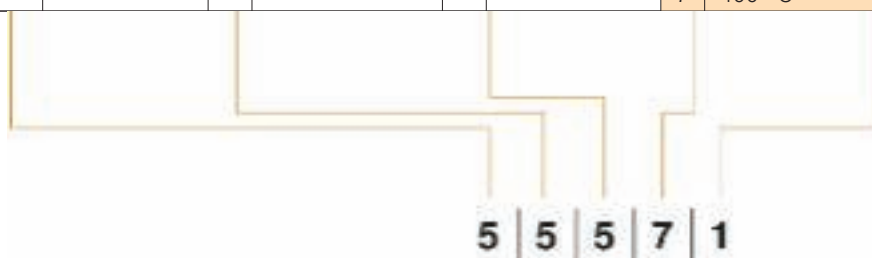

Материалы в туннелестроении

ОВО поставляет системы из различных материалов: наш ассортимент предложений включает в себя не знающую аналогов программу изделий из нержавеющей стали для автомобильных туннелей, а также элементов, не содержащих галогенов, для центров управления. Данный каталог решений включает в себя ассортимент изделий из нержавеющей стали. С полной программой нашей продукции можно ознакомиться в наших семи основных каталогах.



Материалы, не содержащие галогенов

- Сокращение ОВО: PC/ABS
- за короткое время приблизительно до 105° C, область плавления при температуре ок. 200° C,
- термическое разложение при 300° C.
- С толщины материала 1 мм, достигается температура нити накаливания 960 °C согласно IEC 60695-2-12.
- начиная с толщины материала 1,5 мм достигается UL94 V-0.
- устойчивость к минеральным кислотам, органическим кислотам и водным солевым растворам

FT, горячее цинкование методом погружения

- Сокращение ОВО: FT
- Горячее цинкование методом погружения согласно DIN EN ISO 1461
- Толщина покрытия в соответствии с DIN EN ISO 1461 около 40–60 мкм
- Для защиты от коррозии на места стыков необходимо нанести дополнительный слой цинка.

FS, конвейерное цинкование

- Сокращение ОВО: FS
- Горячее цинкование методом погружения после конвейерного цинкования согласно DIN EN 10327 (DIN EN 10147 и DIN EN 10142)
- Толщина покрытия в среднем около 20 мкм
- На места пересечения стальных листов наносится слой катодной защиты от коррозии толщиной до 2,0 мм



piciki - Fotolia



V2A Нержавеющая сталь

- Сокращение ОВО: V2A
- Европейский номер материала 1.4301
- Американский номер материала: 304
- Хромоникелевая сталь, нержавеющая
- Устойчива к атмосферным воздействиям
- Высокая стойкость к точечной коррозии, коррозии под напряжением и коррозии на стыках деталей
- Сварные элементы дополнительно пассивируются.
- Несварные элементы промываются и обезжириваются.

Нержавеющая сталь V4A

- Сокращение ОВО: V4A
- Европейский номер материала 1.4571
- Американский номер материала: 316/316 Т
- Хромоникелевая сталь, нержавеющая
- Повышенная коррозионная стойкость обеспечивается стабилизацией титаном
- Высокая стойкость к точечной коррозии, коррозии под напряжением и коррозии на стыках деталей
- Сварные элементы дополнительно пассивируются
- Несварные элементы промываются и обезжириваются.

Нержавеющая сталь V5A

- Сокращение ОВО: V5A
- Европейские номера материалов: 1.4404, 1.4529 и 1.4547
- Хромоникелевая сталь, нержавеющая
- Повышенная защита от коррозии благодаря использованию молибдена
- Высокая стойкость к точечной коррозии, коррозии под напряжением и коррозии на стыках деталей
- Для эксплуатации на открытом воздухе при крайне высоких или низких показателях температура и влажности, а также в среде агрессивных отработавших газов.
- Сварные элементы обрабатываются травлением
- Несварные элементы промываются и обезжириваются.

Решения для туннелестроения



Кабеленесущие системы с системой повышения живучести конструкций

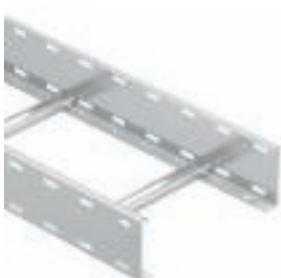

Системы кабельных лотков лестничного типа для больших расстояний



Системы проволочных лотков



Системы, препятствующие распространению огня



Распределительные коробки



Системы дюбелей

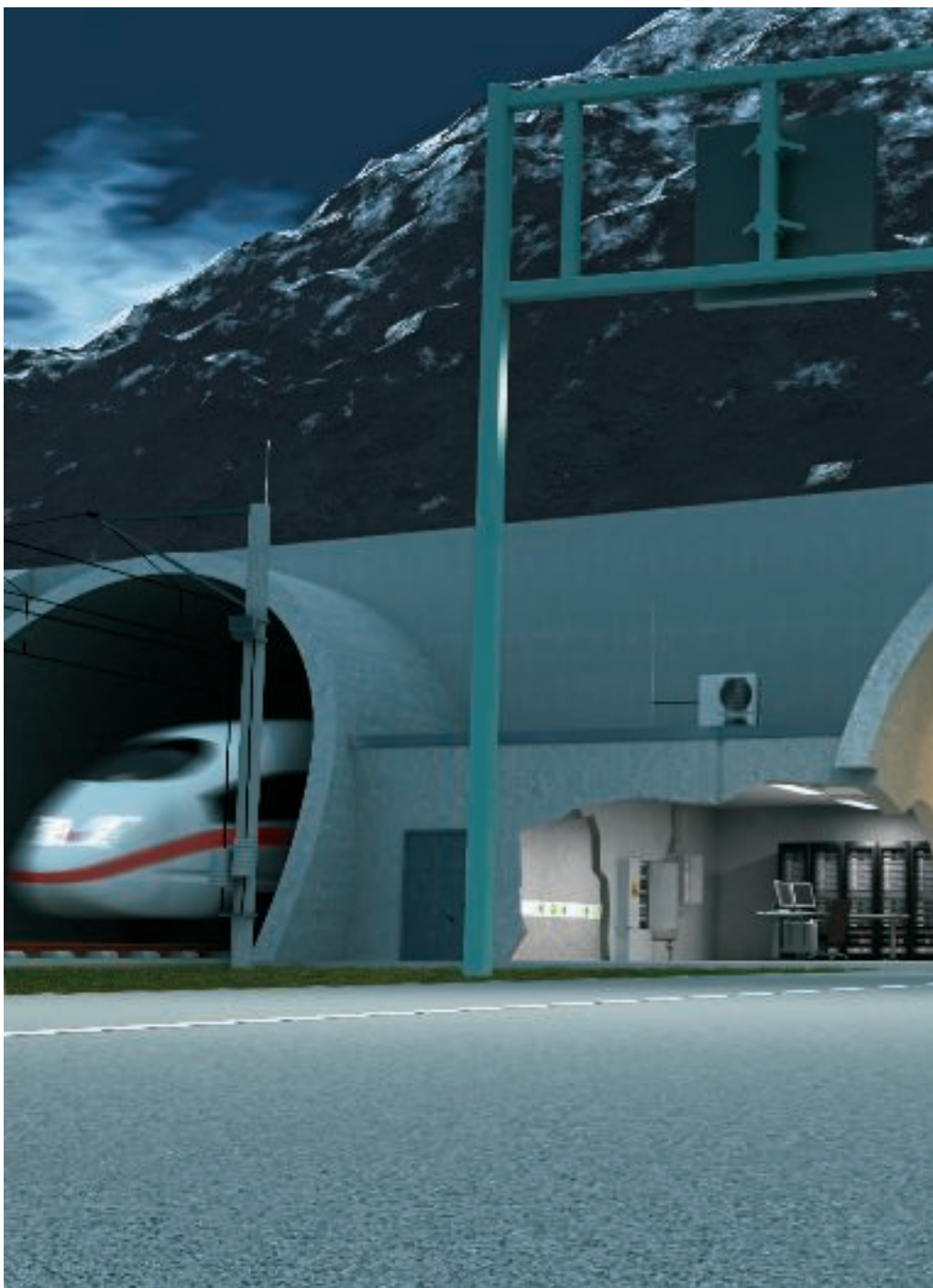



Монтажные системы



Системы труб и зажимных скоб



Монтажные рейки и аксессуары



Защита от перенапряжения



Системы уравнивания потенциалов, молниезащиты и заземления



Системы кабельных коробов

Решения для железнодорожных туннелей и туннелей метро



Максимальные нагрузки

К системам, используемым в метро и железнодорожных туннелях, предъявляются особо высокие требования. Ударные волны, вызываемые проезжающими поездами, влажность и загрязнение подвергают всю электротехническую инфраструктуру очень высоким нагрузкам.

Надежные системы

Наши системы отвечают всем важным международным нормам и стандартам железнодорожной промышленности, предоставляя Вам надежные решения высочайшего качества с длительным сроком службы.

Референц-лист

- Лефортовский тоннель, Москва
- Городской туннель Вайдхофен-на-Ибсе, Австрия
- Туннель Лайнцер/Вена, Австрия
- Подъездная дорога к Бреннеру, Тироль, Австрия
- Соединительная дорога Север-Юг, Антверпен
- Метро, Вена
- Метро Oullier
- Метро, Милан
- Метро, Брешия
- Метро, Будапешт
- Метро, Прага





Решения для пешеходных туннелей



Прочность и функциональность

Электромонтажные работы в пешеходных и технических туннелях требуют больших усилий. Электрооборудование должно быть устойчивым как к вандализму, так и к высокой влажности или даже затоплению. Наш обширный ассортимент труб, ударопрочных кабельных распределительных коробок и кабельных вводов обеспечивает длительный срок службы электрооборудования.



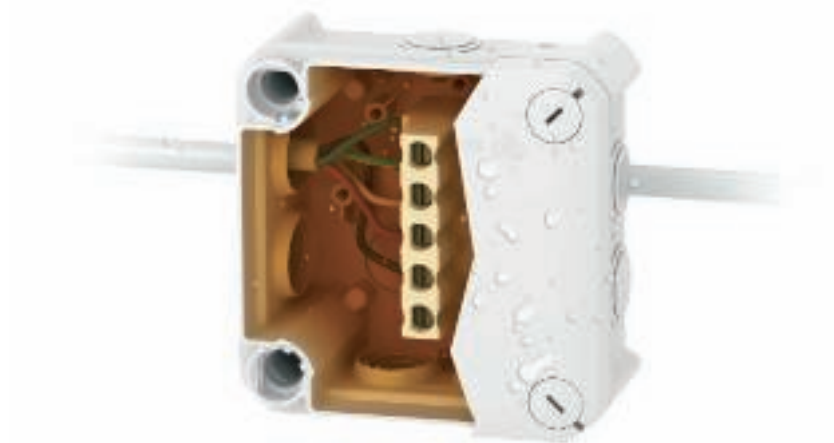

Холодная заливочная масса Aquasit для кабельных распределительных коробок, степень защиты IP68



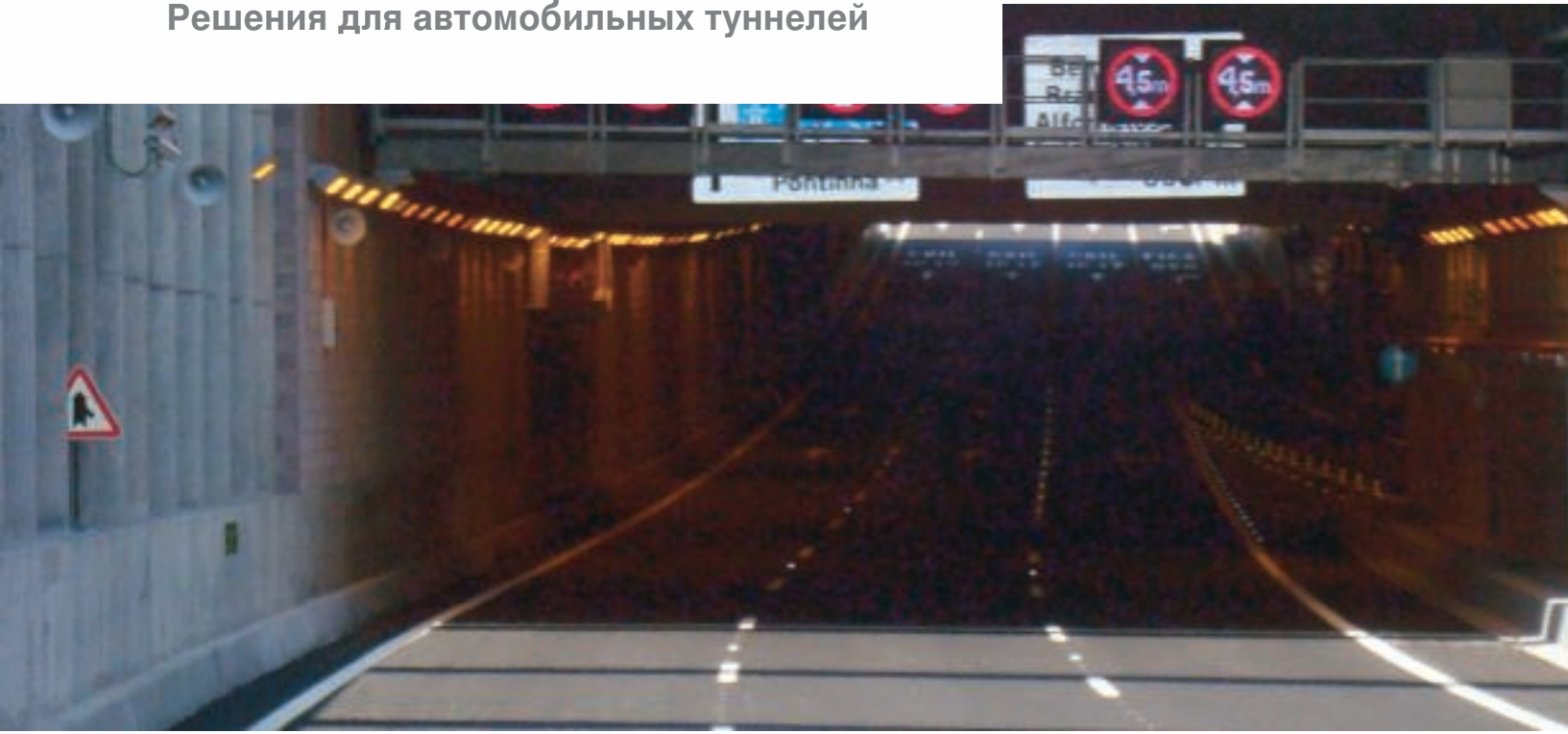

Гарантия функциональности и бесперебойной работы

Для организации, эксплуатирующей туннель, наивысшим приоритетом является бесперебойный нормальный режим работы. Для осуществления этой цели все используемые компоненты должны удовлетворять высоким требованиям к материалам. OVO предлагает подходящие решения для прокладки кабелей и проводов из нержавеющей стали с различными характеристиками, а также широкий выбор монтажных материалов, удовлетворяющих самым высоким требованиям. Наши изделия пригодны для эксплуатации на открытом воздухе при крайне высоких или низких показателях температуры и влажности, а также в среде агрессивных отработавших газов.

Быстрый монтаж благодаря решениям OVO-Magic

Время монтажа является решающим фактором при выборе изделия в сфере туннелестроения. В этой связи OVO установил новые масштабы. Благодаря быстрому креплению Magic для систем проволочных и листовых лотков время монтажа можно значительно сократить. Системы быстрого монтажа OVO GR-Magic® и RKS-Magic® являются идеальным решением для проектов туннелей с ограниченным сроком реализации. Они минимизируют время простоя и гарантируют соблюдение календарного плана при строительстве — даже в случае коротких сроков.



Из нашего референц-листа

- Туннель Бирт, автомагистраль A44, Германия
- Туннель Вимпассинг (в стадии строительства), автомагистраль A94, Германия
- Harter Plateau Линц, Леондинг, Австрия
- Западная объездная дорога, Цюрих, Швейцария
- Объездная дорога Флюелен, Швейцария
- Северная тангента 1-4 Базель, Швейцария
- Туннель Зеелисберг, Швейцария
- Rigamonti SA, Контон, Швейцария
- Туннель Кирхенвальд, Швейцария
- Шумозащитное ограждение, Хергисвиль, Швейцария
- Шумозащитное ограждение, Штанштад, Швейцария
- Автомагистраль A14 — объездная дорога Форли, Италия
- Туннель Козн, Нидерланды
- Туннель Роэр, Нидерланды
- Туннель Криль, Лиссабон, Португалия
- Туннель Ситина, Братислава, Словакия
- Туннель Борик, Менгусовце, Словакия
- Туннель Страговский, Прага, Чехия
- Туннель Тешновский, Прага, Чехия
- Туннель Мразовка, Прага, Чехия
- Туннель Злиховский, Прага, Чехия
- Туннель Добровского, Брно, Чехия
- Туннель Климковице, Северная Моравия, Чехия

Системы из нержавеющей стали

Уникальный ассортимент

Будучи одним из лидеров на рынке кабеленесущих систем, ОВО предлагает богатый ассортимент строительных элементов из нержавеющей стали V2A, V4A и V5A, позволяющих автономно решать любые задачи по управлению кабельными системами.

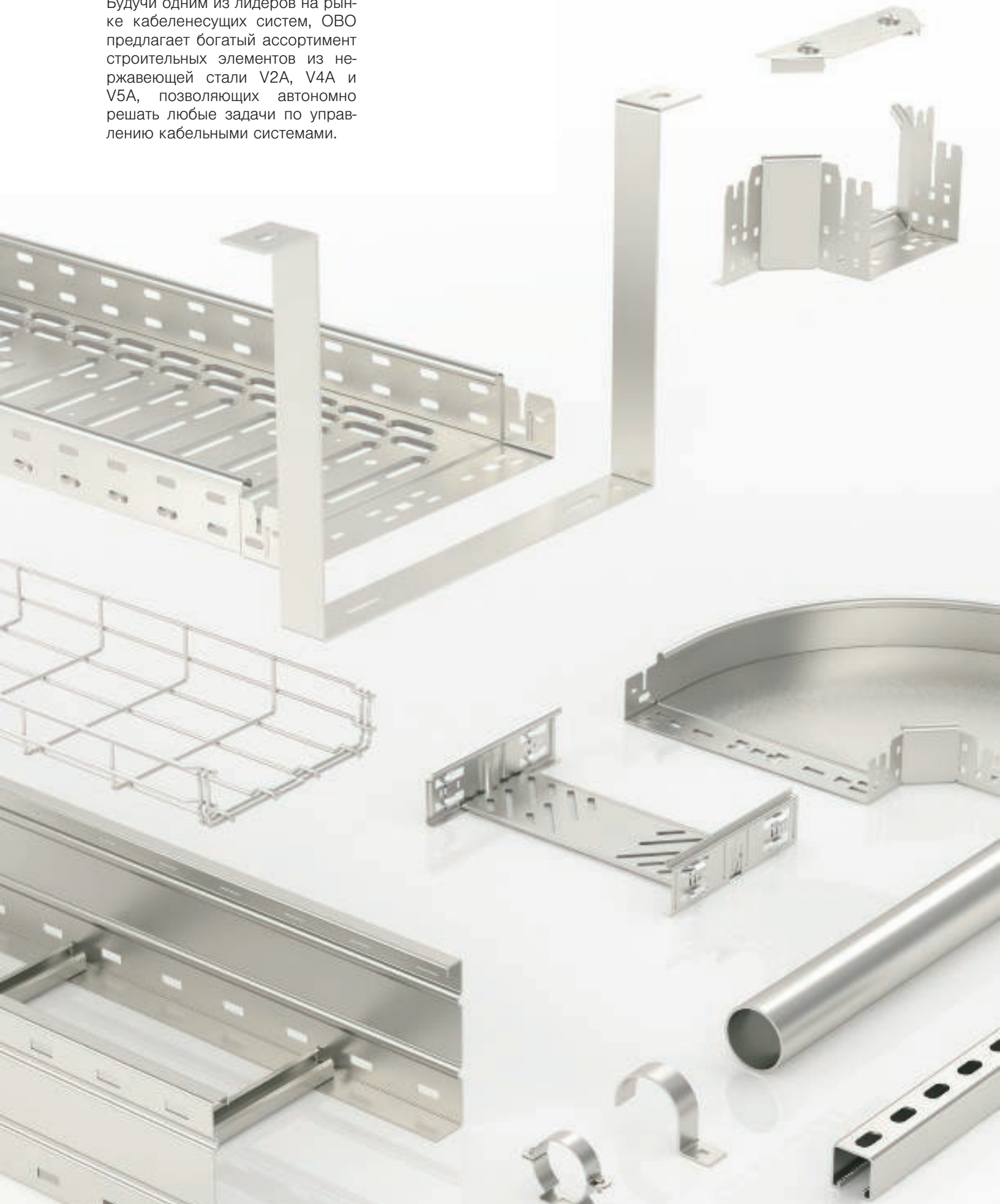

Скобы для крепления в различных видах туннелей



Решения для всех типов туннелей

Для конструкций с круглым и прямоугольным сечением, при наличии или отсутствии колодца подземных коммуникаций, запасного выхода, вытяжных и приточных устройств или устройств прямого вентилирования и вытяжки – независимо от установленных параметров вашего проекта компания OBO всегда готова предложить подходящее решение для прокладки кабелей или проводов.

Повышение живучести конструкций согласно DIN 4102, часть 12

Скобы для крепления в туннелях, кабельные лотки и соответствующий кабель используются для прокладки кабельной сети в сборе, что повышает живучесть конструкции.

Основу монтажа составляют наши скобы для крепления в туннелях. Они прошли проверку согласно DIN 4102 часть 12 и гарантируют сохранение функциональности в течение определенного времени. Их разнообразные основные формы подходят практически к каждой форме туннеля.

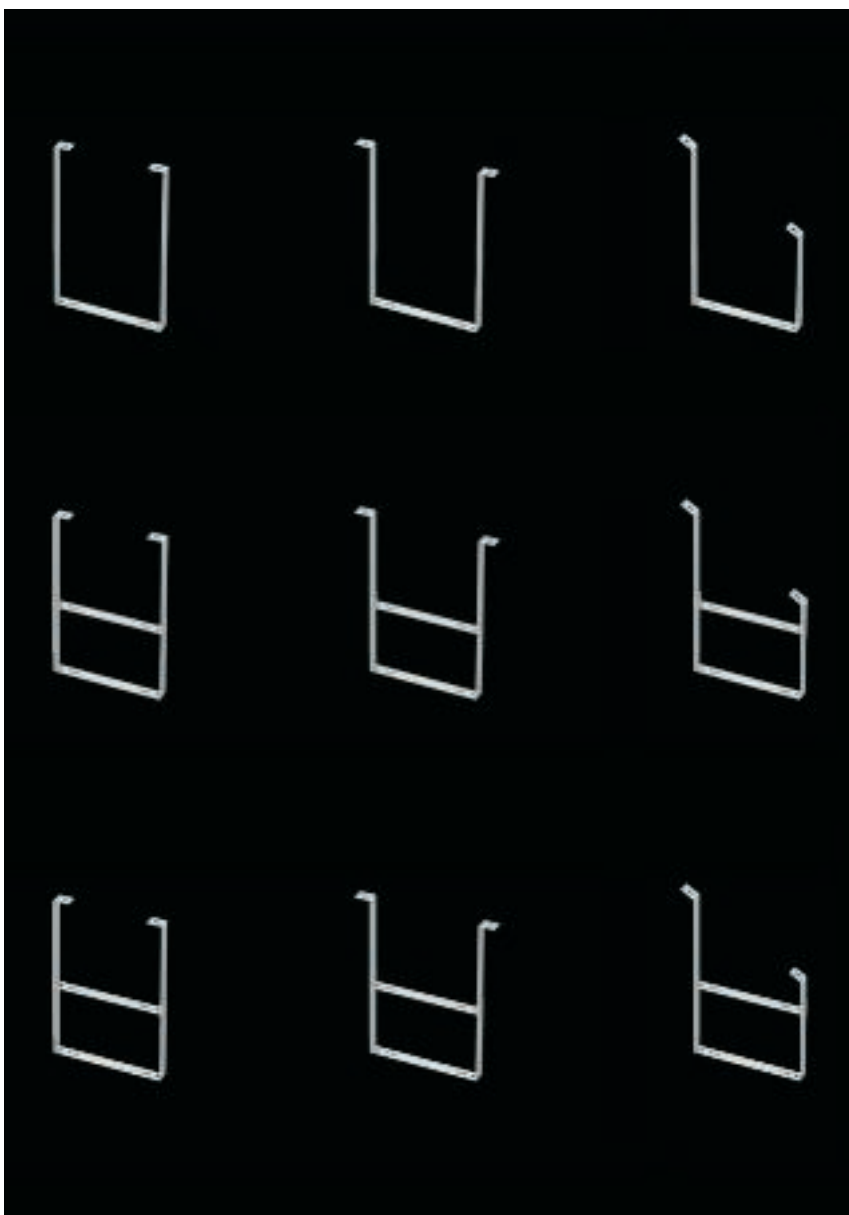

Информация о наших скобах для крепления в туннелях

Системы повышения живучести конструкций

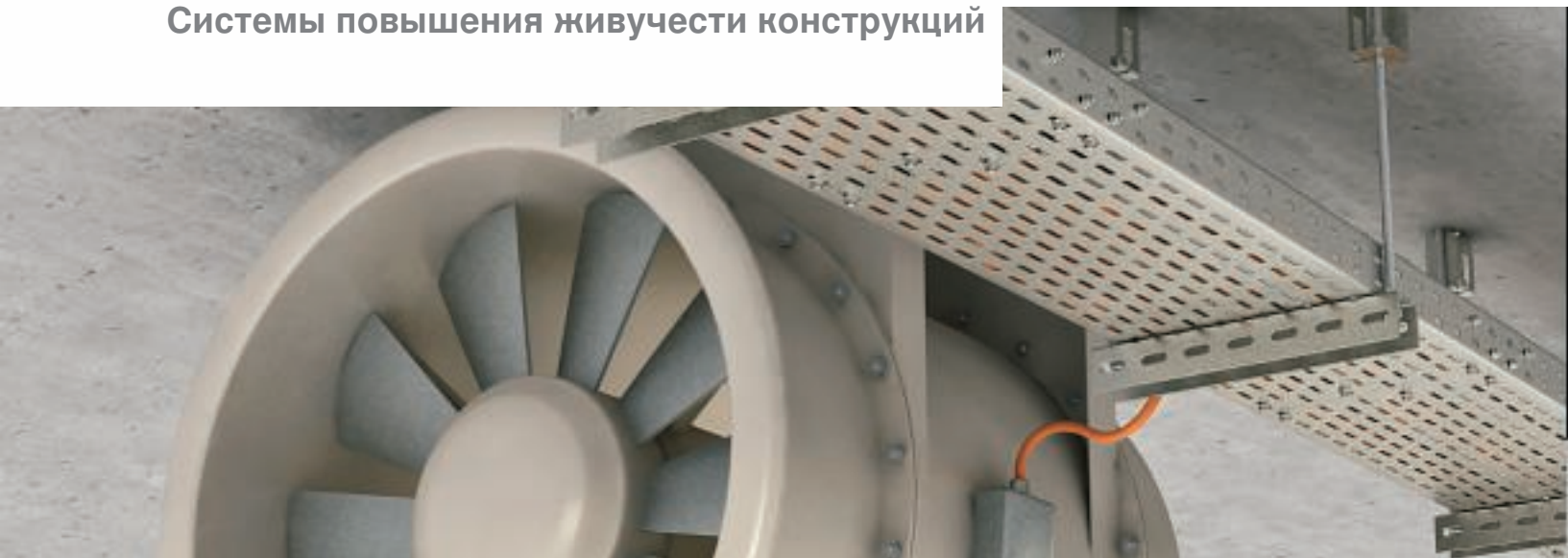

Системы повышения живучести конструкций

Системы повышения живучести конструкций ОВО прошли испытания и получили допуск в соответствии с DIN 4102-12. Кабеле-несущие системы были специально разработаны для повышения живучести конструкций в классах E30 и E90. Их особой характеристикой является расстояние между опорами, достигающее 1,5 м, а также допустимая нагрузка до 20 кг/м. При этом прокладка кабельных лотков может быть одноуровневой и двухуровневой. Отдельные места соединения могут быть выполнены с помощью зажимных скоб для отдельных проводов и групп проводов.

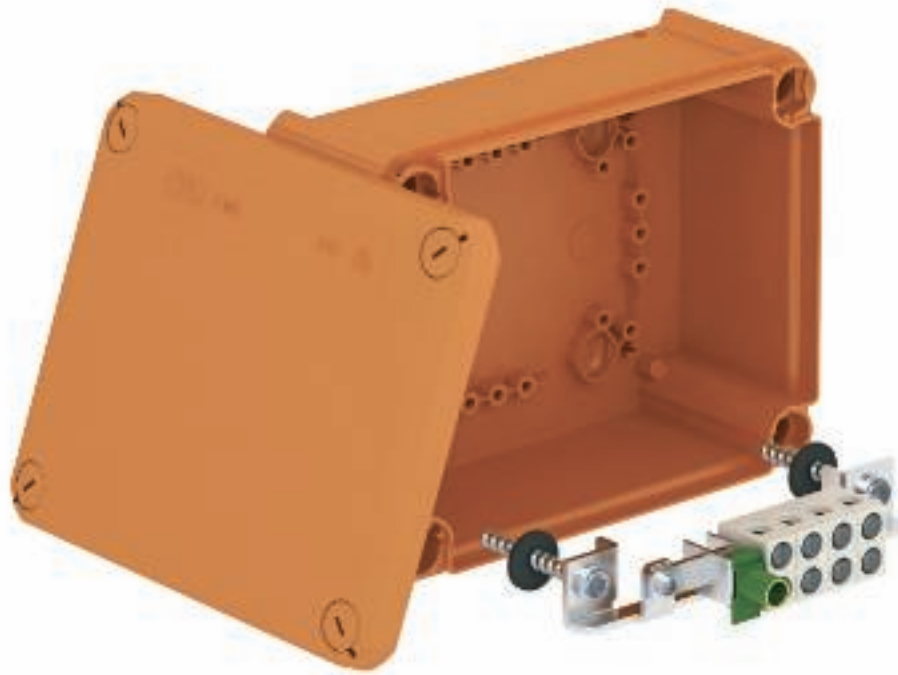

*Системы повышения живучести
конструкций с FireBox*



Огнестойкие проходки для кабеля и труб

В случае реальной опасности на счету каждая секунда.

Независимо от того, чем вызваны проблемы в туннеле, безопасность находящихся в нем людей всегда играет первостепенную роль. Так, например, в случае пожара системы аварийного освещения, уведомления об аварии, устранения дымового газа, контроля и оповещения должны работать без сбоев. Системы ОВО вносят серьезный вклад в процесс защиты людей и предотвращения распространения пожара.

Огнестойкие проходки для кабеля и труб

Туннельные конструкции опутаны плотными сетями силовых и телекоммуникационных проводов, которые также проводятся сквозь потолки и стены. Данные строительные противопожарные перегородки следует защищать с особой тщательностью, так, чтобы огонь не распространился через проемы в стенах – это гарантируют системы огнестойких проходок ОВО.





2-компонентная огнестойкая пена

Надежность. Решения для внешней молниезащиты и защиты от перенапряжения



Комплексная система молниезащиты ОВО

Системы молниезащиты ОВО надежно защищают людей и имущество. Наружную молниезащиту обеспечивают молниеприемники, молниеотводы и заземляющие устройства. От негативных воздействий тока молнии защищают системы уравнивания потенциалов и защита от перенапряжения. Настоящая защита обеспечивается только при установке всех компонентов. ОВО предоставляет все элементы, подходящие для совместного использования, «из одних рук».

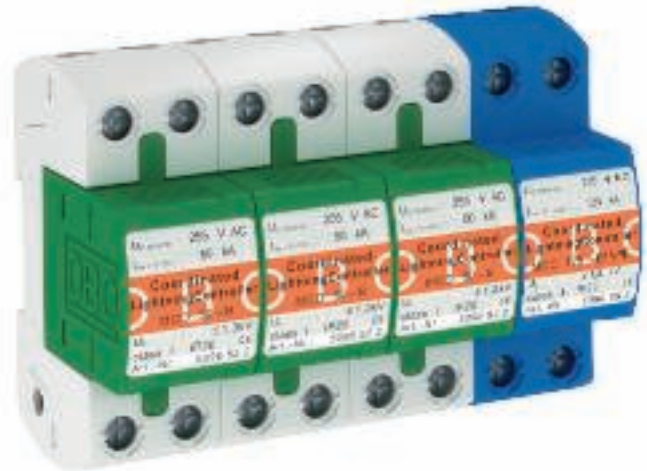

Защита от перенапряжения с комбинированным разрядником



Одна секунда - неприятные последствия

Удары молнии в здания наносят вред людям и имуществу. Кроме того, повреждение электрооборудования часто вызывается повышенным напряжением. Причиной могут стать грозовые разряды в непосредственной близости. Также коммутационные процессы в сетях среднего и низкого напряжения представляют большую опасность. Следствием становится выход из строя приборов и коммуникационного оборудования. Кроме того есть опасность потери данных. Все это может быть опасно для жизни людей.





Решения для монтажа базовых систем

На следующих страницах представлена наша программа практичных и удобных для монтажа систем прокладки кабелей и проводов. Наши системы прокладки выполняются из материалов различного качества и пригодны для самого разнообразного применения. Сюда относится прокладка большого количества кабелей и проводов в листовых и проволочных лотках, а также открытая и скрытая прокладка с использованием труб и отдельных скоб.









Монтаж систем для повышения живучести конструкций

В целях облегчения поиска в конце данного раздела дается описание систем повышения живучести конструкций и огнестойких коробов, специально разработанных для этой области. Кабельные лотки, прошедшие испытания на предмет повышения живучести конструкций, отличаются разнообразием характеристик материалов и обширной перфорацией. Таким образом, кабельные лотки типа DKS с перфорацией свыше 30% могут использоваться под спринклерными установками, практически беспрепятственно выпуская скопления жидкости.

Разница в качестве

На следующих страницах приводится краткий обзор ассортимента нашей продукции для прокладки кабелей и проводов, ориентированный на нужды туннелестроения. При выборе изделий мы отдаем предпочтение изделиям из нержавеющей стали, так как этот материал особенно подходит для использования в туннелях благодаря своей высокой коррозионной стойкости и прочим свойствам. Разумеется, вы также можете заказать все перечисленные здесь системы, а также другие системы в исполнении из других материалов или с другими типами поверхностей. В каталогах основных товарных групп вы найдете подробный обзор полного ассортимента наших решений.

Прокладка кабеля и проводов

	Системы повышения живучести конструкций	Кабельный лоток RKS-Magic® Подвесная скоба Фасонные детали Проволочный лоток GR-Magic® Подвесная скоба Фасонные детали	28
	Системы кабельных лотков	RKS-Magic®, DKS и SKS Соединительные элементы Фасонные детали Мини-канал AZ Аксессуары	37
	Системы проволочных лотков	GR-Magic® Соединительные элементы Аксессуары	49
	Системы кабельных лестничных лотков и вертикальных кабельных лотков лестничного типа	Кабельный лоток лестничного типа LG 60 Системы кабельных лестничных лотков для больших расстояний WKLG 110 Системы кабельных лестничных лотков для больших расстояний WKLG 160 Зажимная скоба	61
	Монтажные системы	Подвесная скоба Подвесные стойки Настенный и опорный кронштейн Анкерные болты, забивные анкера и анкерные гвозди	64
	Системы монтажных реек	Профильные и монтажные рейки Аксессуары Зажимные скобы	74
	Системы труб	Монтажная труба для электрических проводов Угловые секции и муфты Аксессуары	88
	Настенный и потолочный короб, не содержащий галогенов	Глубина короба 30 мм, высота короба 45 мм Глубина короба 40 мм, высота короба 60 мм Глубина короба 60 мм, высота короба 90 мм Глубина короба 60 мм, высота короба 110 мм Глубина короба 60 мм, высота короба 150 мм	93

Системы повышения живучести конструкций



Кабельный лоток RKS-Magic®



Тип	Ширина	Толщина материала	Длина	Полезное поперечное сечение	Размер x	Размер y	Размер t	Вес	Арт.-№
RKSM 610 VA4301	100	0,75	3050	58	—	50	—	134,300	6047 61 3
RKSM 620 VA4301	200	0,75	3050	118	100	150	—	183,000	6047 64 0
RKSM 630 VA4301	300	0,75	3050	178	200	250	100	239,000	6047 65 6
RKSM 610 VA4571	100	0,75	3050	58	—	50	—	134,300	6047 61 4
RKSM 620 VA4571	200	0,75	3050	118	100	150	—	183,000	6047 64 1
RKSM 630 VA4571	300	0,75	3050	178	200	250	100	239,000	6047 65 7

V2A Нержавеющая сталь 1.4301 V4A Нержавеющая сталь 1.4571 травленный €/м

RKSM 60 = система листовых кабельных лотков RKS-Magic с высотой боковой стенки 60 мм.

Магнитное затухание от влияния экрана: без крышки 20 дБ, с крышкой 50 дБ.

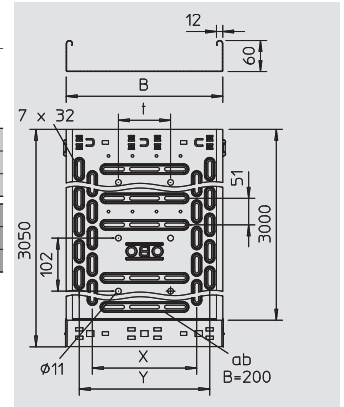

Подвесная скоба V4A 1.4571



Тип	Размер B	Размер L	Размер b	Размер l	Уп.	Вес	Арт.-№
AHB-T1712 VA4571	120	220	—	180	11	67,000	6363 99 9
AHB-T1722 VA4571	220	320	125	280	14	78,000	6364 00 9
AHB-T1732 VA4571	320	420	225	380	14	91,000	6364 01 9

V4A Нержавеющая сталь 1.4571 €/шт.

Специальная подвесная скоба для кабеленесущих систем в туннельных конструкциях. Другие варианты, например, промежуточные и соединительные скобы, а также различные формы головок — по запросу.

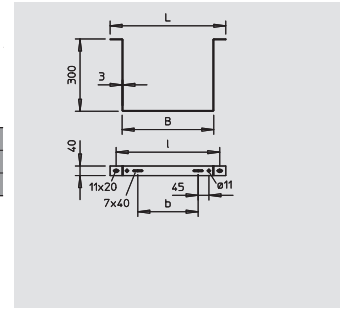

Подвесная скоба V5A 1.4529 и 1.4547



Тип	Размер B	Размер L	Размер b	Размер l	Уп.	Вес	Арт.-№
AHB-T1712 VA4529	120	220	—	180	11	67,000	6363 99 5
AHB-T1722 VA4529	220	320	125	280	14	78,000	6364 00 5
AHB-T1732 VA4529	320	420	225	380	14	91,000	6364 01 5
AHB-T1712 VA4547	120	220	—	180	11	67,000	6363 99 7
AHB-T1722 VA4547	220	320	125	280	14	78,000	6364 00 7
AHB-T1732 VA4547	320	420	225	380	14	91,000	6364 01 7

V5A Нержавеющая сталь 1.4529 V5A Нержавеющая сталь 1.4547 €/шт.

Специальная подвесная скоба для кабеленесущих систем в туннельных конструкциях. Другие варианты, например, промежуточные и соединительные скобы, а также различные формы головок — по запросу.

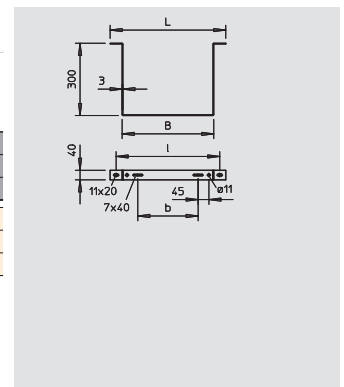

Подвесная скоба V5A 1.4529



Тип	Размер B	Размер L	Размер b	Размер l	Уп.	Вес	Арт.-№
AHB-T 200	280	380	150	330	1	94,000	6363 88 8
AHB-T 300	380	480	250	430	1	103,000	6363 89 2
AHB-T 400	480	580	350	530	1	113,000	6363 89 6

V5A Нержавеющая сталь 1.4529 €/шт.

Специальная подвесная скоба для кабеленесущих систем в туннельных конструкциях. Другие варианты, например, промежуточные и соединительные скобы, а также различные формы головок — по запросу.

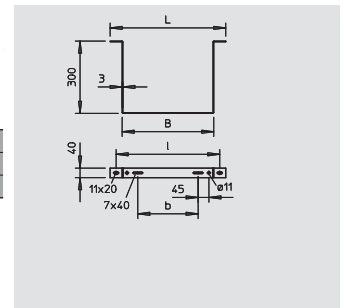

Угловая секция 45°



Тип	Ширина	Уп.	Вес	Арт.-№
RBM 45 610VA4301	100	1	50,400	6041 08 0
RBM 45 620VA4301	200	1	86,000	6041 08 4
RBM 45 630VA4301	300	1	128,300	6041 08 6
RBM 45 610VA4571	100	1	50,400	6041 10 0
RBM 45 620VA4571	200	1	86,000	6041 10 4
RBM 45 630VA4571	300	1	128,300	6041 10 6

V2A Нержавеющая сталь 1.4301 V4A Нержавеющая сталь 1.4571 €/шт.

Угловая секция 45° с системой соединителей для быстрого монтажа. Для всех типов кабельных лотков, высота боковой стенки которых составляет 60 мм.

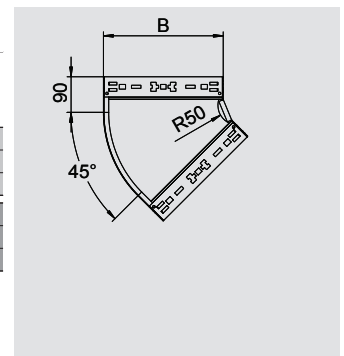

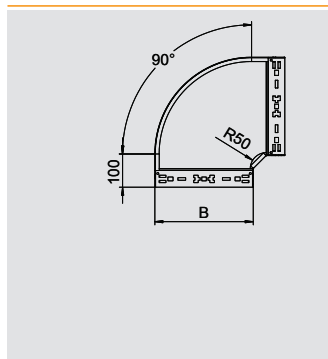

Угловая секция 90°



Тип	Ширина мм	Уп. шт.	Вес кг/100 шт.	Арт.-№
RBM 90 610VA4301	100	1	65,700	6041 18 0
RBM 90 620VA4301	200	1	122,100	6041 18 4
RBM 90 630VA4301	300	1	192,800	6041 18 6
RBM 90 610VA4571	100	1	65,700	6041 20 0
RBM 90 620VA4571	200	1	122,100	6041 20 4
RBM 90 630VA4571	300	1	192,800	6041 20 6

V2A Нержавеющая сталь 1.4301 V4A Нержавеющая сталь 1.4571 €/шт.

Угловая секция 90° с системой соединителей для быстрого монтажа. Для всех типов кабельных лотков, высота боковой стенки которых составляет 60 мм.

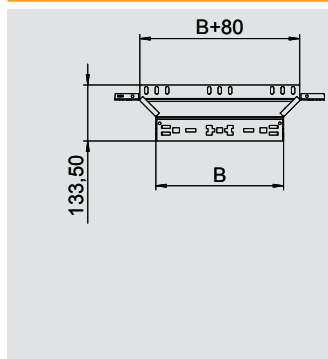
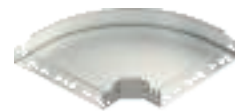

T-образное/крестовое соединение



Тип	Ширина мм	Уп. шт.	Вес кг/100 шт.	Арт.-№
RAAM 610 VA4301	100	1	37,900	6041 27 0
RAAM 620 VA4301	200	1	50,600	6041 27 5
RAAM 630 VA4301	300	1	63,500	6041 27 7
RAAM 610 VA4571	100	1	37,900	6041 29 0
RAAM 620 VA4571	200	1	50,600	6041 29 4
RAAM 630 VA4571	300	1	63,500	6041 29 6

V2A Нержавеющая сталь 1.4301 V4A Нержавеющая сталь 1.4571 €/шт.

T-образное/крестовое соединение с системой соединителей для быстрого монтажа. Для всех типов кабельных лотков, высота боковой стенки которых составляет 60 мм.

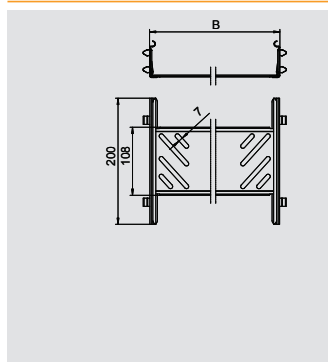

Соединитель



Тип	Высота боковой стенки мм	Ширина мм	Уп. шт.	Вес кг/100 шт.	Арт.-№
KTSMV 610 VA4301	60	100	1	30,500	6068 95 8
KTSMV 620 VA4301	60	200	1	37,200	6068 96 2
KTSMV 630 VA4301	60	300	1	44,000	6068 96 4
KTSMV 610 VA4571	60	100	1	30,500	6068 98 0
KTSMV 620 VA4571	60	200	1	37,200	6068 98 4
KTSMV 630 VA4571	60	300	1	44,000	6068 98 6

V2A Нержавеющая сталь 1.4301 V4A Нержавеющая сталь 1.4571 €/шт.

Соединитель кабельного лотка с быстрым креплением для соединения кабельных лотков и фасонных деталей с высотой боковой стенки 60 мм без винтов.

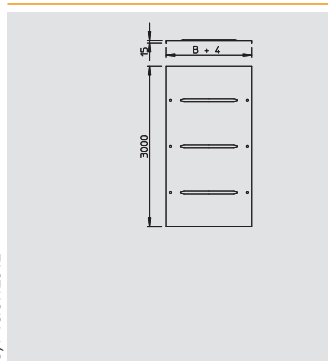

Крышка с поворотным фиксатором

Тип	Ширина мм	Толщина материала мм	Длина мм	Вес кг/100 м	Арт.-№
DRL 100 VA4301	100	1	3000	105,000	6052 87 8
DRL 200 VA4301	200	1	3000	185,000	6052 89 4
DRL 300 VA4301	300	1	3000	264,000	6052 90 8
DRL 100 VA4571	100	—	3000	105,000	6052 98 0
DRL 200 VA4571	200	—	3000	185,000	6052 98 1
DRL 300 VA4571	300	—	3000	275,000	6052 98 3

V2A Нержавеющая сталь 1.4301 V4A Нержавеющая сталь 1.4571 €/м

Крышка для листовых и лестничных лотков с 3 парами фиксаторов.

При повышенных ветровых нагрузках необходимы дополнительные средства фиксации.

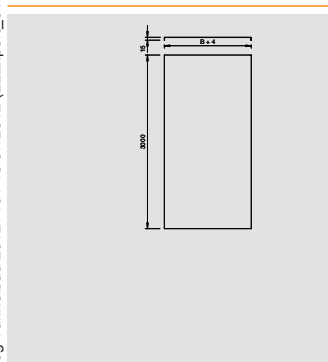

Крышка неперфорированная

Тип	Ширина мм	Толщина материала мм	Длина мм	Вес кг/100 м	Арт.-№
DRLU 100 VA4301	100	1	3000	104,000	6052 82 4
DRLU 200 VA4301	200	1	3000	178,000	6052 83 1
DRLU 300 VA4301	300	1	3000	256,000	6052 83 4
DRLU 100 VA4571	100	1	3000	99,000	6052 99 1
DRLU 200 VA4571	200	1	3000	178,000	6052 99 3
DRLU 300 VA4571	300	1	3000	256,000	6052 99 4

V2A Нержавеющая сталь 1.4301 V4A Нержавеющая сталь 1.4571 €/м

Неперфорированная крышка для листовых и проволочных лотков.

При повышенных ветровых нагрузках необходимы дополнительные средства фиксации.



Системы повышения живучести конструкций



Фиксатор крышки

Тип	Уп.	Вес	Арт.-№
DKU 60 VA4310	60	0,800	6065 60 0

V2A Нержавеющая сталь 1.4310

€/100 шт.

Фиксатор крышки, предназначенный для универсального крепления неперфорированной крышки к листовым и проволочным лоткам, а также мини-каналам AZ.

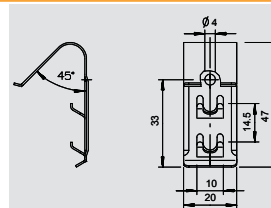

Крышка угловой секции 45°

Тип	Ширина	Толщина материала	Уп.	Вес	Арт.-№
DFBM 45 100 V2A	100	1,25	1	13,100	7138 43 0
DFBM 45 200 V2A	200	1,25	1	28,100	7138 43 4
DFBM 45 300 V2A	300	1,25	1	49,300	7138 43 6
DFBM 45 100 V4A	100	1,25	1	13,100	7138 45 0
DFBM 45 200 V4A	200	1,25	1	28,100	7138 45 4
DFBM 45 300 V4A	300	1,25	1	49,300	7138 45 6

V2A Нержавеющая сталь 1.4301

V4A Нержавеющая сталь 1.4571

€/шт.

Крышка угловой секции 45° с предварительно установленными поворотными фиксаторами.

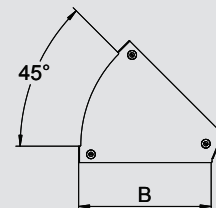

Крышка угловой секции 90°

Тип	Ширина	Толщина материала	Уп.	Вес	Арт.-№
DFBM 90 100 V2A	100	1,25	1	18,500	7138 57 0
DFBM 90 200 V2A	200	1,25	1	44,400	7138 57 4
DFBM 90 300 V2A	300	1,25	1	83,000	7138 57 6
DFBM 90 100 V4A	100	1,25	1	18,500	7138 59 0
DFBM 90 200 V4A	200	1,25	1	44,400	7138 59 4
DFBM 90 300 V4A	300	1,25	1	83,000	7138 59 6

V2A Нержавеющая сталь 1.4301

V4A Нержавеющая сталь 1.4571

€/шт.

Крышка угловой секции 90° с предварительно установленными поворотными фиксаторами.

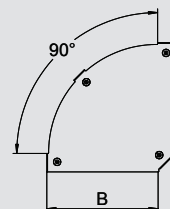

Крышка Т-образной/крестообразной секции

Тип	Ширина	Толщина материала	Уп.	Вес	Арт.-№
DFAAM 100 V2A	100	1,25	1	11,100	7138 72 0
DFAAM 200 V2A	200	1,25	1	14,500	7138 72 4
DFAAM 300 V2A	300	1,25	1	20,900	7138 72 6
DFAAM 100 V4A	100	1,25	1	11,100	7138 74 0
DFAAM 200 V4A	200	1,25	1	14,500	7138 74 4
DFAAM 300 V4A	300	1,25	1	20,900	7138 74 6

V2A Нержавеющая сталь 1.4301

V4A Нержавеющая сталь 1.4571

€/шт.

Крышка Т-образного/крестового соединения с установленными поворотными фиксаторами.

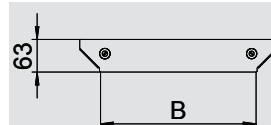

Донная вставка

Тип	Ширина	Уп.	Вес	Арт.-№
BEV 100 VA4301	100	100	5,500	7084 01 3
BEV 200 VA4301	200	100	11,400	7084 04 8
BEV 300 VA4301	300	100	17,200	7084 06 4
BEV 100 VA4571	100	100	5,500	7084 14 1
BEV 200 VA4571	200	100	11,400	7084 14 3
BEV 300 VA4571	300	100	17,200	7084 14 5

V2A Нержавеющая сталь 1.4301

V4A Нержавеющая сталь 1.4571

€/шт.

Для усиления дна на концах лотка и для защиты кабеля.

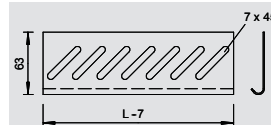

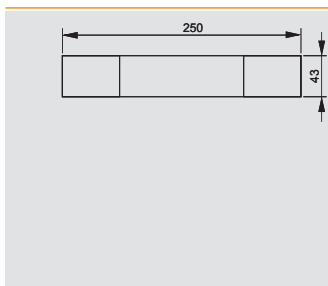

Идентификационная табличка

Тип	Уп.	Вес	Арт.-№
	Шт.	кг/100 шт.	
KS-E DE	10	0,600	7205 42 3
KS-E EN	10	0,600	7205 43 2
KS-E HU	10	0,600	7205 43 4



ПВХ поливинилхлорид

€/шт.

Самоклеющаяся идентификационная табличка для маркировки в соответствии с допусками кабельных сетей для повышения живучести конструкций согласно DIN 4102, часть 12.



Системы повышения живучести конструкций



Проволочный лоток GR-Magic®

Тип	Ширина	Диаметр проволоки	Длина	Полезное поперечное сечение см ²	Вес	Арт.-№
GRM 55 300VA4301	300	4,8	3000	129	191,100	6001 07 8
GRM 55 300VA4401	300	4,8	3000	129	191,100	6001 09 3

V2A Нержавеющая сталь 1.4301 V4A Нержавеющая сталь 1.4401 травленный €/шт.

Проволочный лоток с соединителем соответствующей формы со сторонами высотой 55 мм. Магнитное затухание от влияния экрана: без крышки 15 дБ, с крышкой 25 дБ.

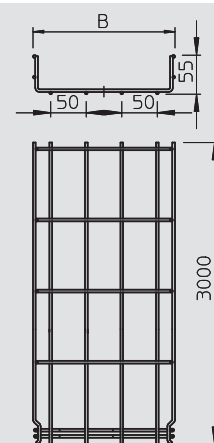

Подвесная скоба V4A 1.4571

Тип	Размер В	Размер L	Размер b	Размер l	Уп.	Вес	Арт.-№
AHB-T1712 VA4571	120	220	-	180	11	67,000	6363 99 9
AHB-T1722 VA4571	220	320	125	280	14	78,000	6364 00 9
AHB-T1732 VA4571	320	420	225	380	14	91,000	6364 01 9

V4A Нержавеющая сталь 1.4571 €/шт.

Специальная подвесная скоба для кабеленесущих систем в туннельных конструкциях. Другие варианты, например, промежуточные и соединительные скобы, а также различные формы головок — по запросу.

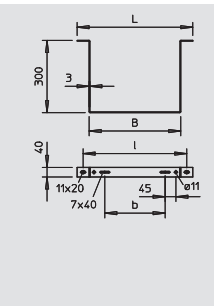

Подвесная скоба V5A 1.4529 и 1.4547

Тип	Размер В	Размер L	Размер b	Размер l	Уп.	Вес	Арт.-№
AHB-T1712 VA4529	120	220	-	180	11	67,000	6363 99 5
AHB-T1722 VA4529	220	320	125	280	14	78,000	6364 00 5
AHB-T1732 VA4529	320	420	225	380	14	91,000	6364 01 5
AHB-T1712 VA4547	120	220	-	180	11	67,000	6363 99 7
AHB-T1722 VA4547	220	320	125	280	14	78,000	6364 00 7
AHB-T1732 VA4547	320	420	225	380	14	91,000	6364 01 7

V5A Нержавеющая сталь 1.4529 V5A Нержавеющая сталь 1.4547 €/шт.

Специальная подвесная скоба для кабеленесущих систем в туннельных конструкциях. Другие варианты, например, промежуточные и соединительные скобы, а также различные формы головок — по запросу.

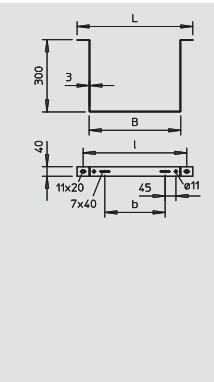

Подвесная скоба V5A 1.4529

Тип	Размер В	Размер L	Размер b	Размер l	Уп.	Вес	Арт.-№
AHB-T 200	280	380	150	330	1	94,000	6363 88 8
AHB-T 300	380	480	250	430	1	103,000	6363 89 2
AHB-T 400	480	580	350	530	1	113,000	6363 89 6

V5A Нержавеющая сталь 1.4529 €/шт.

Специальная подвесная скоба для кабеленесущих систем в туннельных конструкциях. Другие варианты, например, промежуточные и соединительные скобы, а также различные формы головок — по запросу.

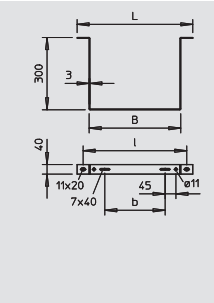

Фиксатор

Тип	Уп.	Вес	Арт.-№
GKS 34 VA4301	100	2,000	6016 83 9
GKS 34 VA4401 SP	10	2,000	6016 85 9

V2A Нержавеющая сталь 1.4301 V4A Нержавеющая сталь 1.4401 €/шт.

Фиксатор для крепления проволочных кабельных лотков к настенным / опорным кронштейнам.

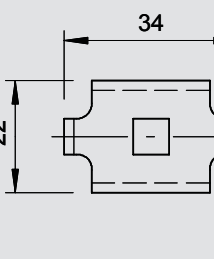

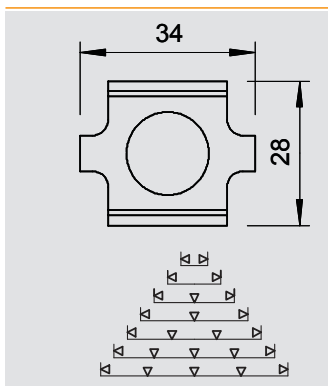

Соединитель

Тип	Уп.	Вес	Арт.-№
GSV 34 VA4301	25	3,000	6016 64 2
GSV 34 VA4401	10	3,000	6016 64 8

V2A Нержавеющая сталь 1.4301 V4A Нержавеющая сталь 1.4401 €/шт.
 Стыковой соединитель проволочных лотков в винтовом исполнении.

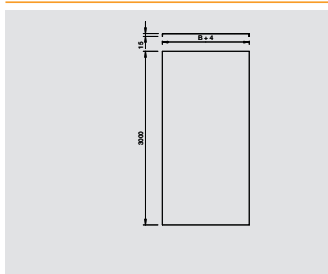

Крышка неперфорированная

Тип	Ширина	Толщина материала	Длина	Вес	Арт.-№
DRLU 300 VA4301	300	1	3000	256,000	6052 83 4
DRLU 300 VA4571	300	1	3000	256,000	6052 99 4

V2A Нержавеющая сталь 1.4301 V4A Нержавеющая сталь 1.4571 €/м
 Неперфорированная крышка для листовых и проволочных лотков.
 При повышенных ветровых нагрузках необходимы дополнительные средства фиксации.

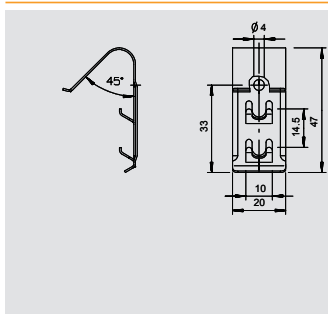

Фиксатор крышки

Тип	Уп.	Вес	Арт.-№
DKU 60 VA4310	60	0,800	6065 60 0

V2A Нержавеющая сталь 1.4310 €/100 шт.
 Фиксатор крышки, предназначенный для универсального крепления неперфорированной крышки к листовым и проволочным лоткам, а также мини-каналам AZ.

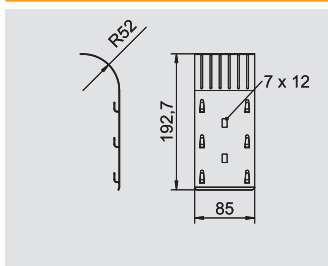

Кабельный отвод

Тип	Уп.	Вес	Арт.-№
KAB GR VA 1.4301	10	14,100	6220 14 5

V2A Нержавеющая сталь 1.4301 без обработки поверхности €/шт.
 Кабельный отвод для проволочных лотков.

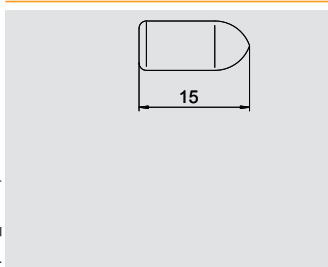

Защитный колпачок для проволочного лотка

Тип	Цвет	Уп.	Вес	Арт.-№
GR KS 4.8 OR	оранжевый	500	0,030	6003 75 4

PE Полиэтилен €/100 шт.
 Защитный колпачок для надевания на срезанные концы проводов проволочного лотка.

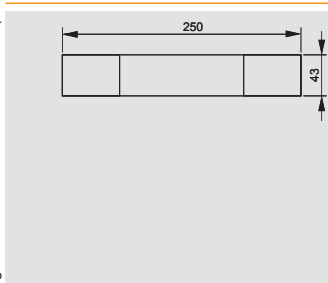

Идентификационная табличка

Тип	Уп.	Вес	Арт.-№
KS-E DE	10	0,600	7205 42 3
KS-E EN	10	0,600	7205 43 2
KS-E HU	10	0,600	7205 43 4

ПВХ поливинилхлорид €/шт.
 Самоклеющаяся идентификационная табличка для маркировки в соответствии с допусками кабельных сетей для повышения живучести конструкций согласно DIN 4102, часть 12.



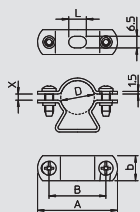

Дистанционная скоба для кабелей и труб, V2A

Тип	Диапазон зажима D мм	Размер отверстия мм	Толщина материала мм	Размер	Винт	Трансп. коробка Шт.	Уп. Шт.	Вес кг/100 шт.	Арт.-№
733 16 VA	14-16	6,5 x 10	1,5	M16	M5 x 12	500	50	2,430	1362 01 1
733 19 VA	17-19	6,5 x 10	1,5	Pg11	M5 x 16	500	50	2,800	1362 03 8
733 21 VA	19-21	6,5 x 10	1,5	M20	M5 x 16	500	50	2,740	1362 04 6
733 23 VA	21-23	6,5 x 10	1,5	Pg16	M5 x 16	500	50	2,800	1362 05 4
733 29 VA	24-29	6,5 x 10	1,5	M25	M5 x 16	450	50	3,475	1362 06 2
733 38 VA	30-38	6,5 x 10	1,5	M32	M5 x 18	250	25	4,500	1362 07 0
733 48 VA	39-48	6,5 x 10	1,5	M40	M5 x 18	300	25	5,200	1362 08 9
733 54 VA	48-54	6,5 x 14	1,5	M50	M5 x 18	300	25	5,800	1362 09 7
733 61 VA	53-61	6,5 x 14	1,5	Pg48	M5 x 18	240	20	6,800	1362 10 0
733 63 VA	63	8 x 18	2	M63	M5 x 18	160	20	6,940	1362 12 7

V2A Нержавеющая сталь 1.4301

€/100 шт.

Материал для изготовления винтов VA.

*Размер M16 не предназначен для прибора забивания гвоздей.

*Размер M16 - PG16 не предназначен для прибора установки болтов.

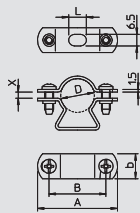

Дистанционная скоба для кабелей и труб, V4A

Тип	Диапазон зажима D мм	Размер отверстия мм	Толщина материала мм	Размер	Винт	Трансп. коробка Шт.	Уп. Шт.	Вес кг/100 шт.	Арт.-№
733 13 V4A	11-13	6,5 x 10	1,5	M 12	M5 x 12	600	50	2,310	1361 64 3
733 16 V4A	14-16	6,5 x 10	1,5	M 16	M5 x 14	500	50	2,430	1361 64 7
733 19 V4A	17-19	6,5 x 10	1,5	Pg 11	M5 x 14	500	50	2,500	1361 65 1
733 21 V4A	19-21	6,5 x 10	1,5	M 20	M5 x 14	500	50	2,730	1361 65 5
733 23 V4A	21-23	6,5 x 10	1,5	Pg 16	M5 x 14	500	50	2,710	1361 65 9
733 29 V4A	24-29	6,5 x 10	1,5	M 25	M5 x 18	450	50	3,420	1361 66 3
733 38 V4A	30-38	6,5 x 10	1,5	M 32	M5 x 18	250	25	4,040	1361 66 7
733 48 V4A	39-48	6,5 x 10	1,5	M 40	M5 x 18	300	25	4,810	1361 67 1
733 54 V4A	48-54	6,5 x 10	1,5	M 50	M5 x 18	300	25	5,800	1361 67 5
733 61 V4A	53-61	6,5 x 10	1,5	Pg48	M5 x 18	239	20	6,370	1361 67 9
733 63 V4A	63	6,5 x 10	2	M 63	M5 x 18	160	20	6,940	1361 68 3

V4A Нержавеющая сталь 1.4571

€/100 шт.

Материал для изготовления болтов: сталь.

*Размер M16 не предусмотрен для устройства для забивания гвоздей.

*Размеры M16 - PG16 не предусмотрены для строительного монтажного пистолета.

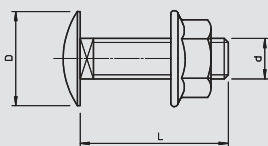

Болт с полукруглой плоской головкой

Тип	Сталь	Размер мм	Размер L мм	Размер d мм	Размер D мм	Уп. Шт.	Вес кг/100 шт.	Арт.-№
FRSB 6X12 VA4301	1.4301	M6 x 12	12	6	13,5	100	0,830	6406 13 8
FRSB 6X16 VA4301	1.4301	M6x16	16	6	13,5	100	0,800	6406 18 9
FRSB 6X12 VA4401	1.4401	M6 x 12	12	6	13,5	100	0,796	6406 14 2
FRSB 6X16 VA4401	1.4401	M6x16	16	6	13,5	100	0,800	6406 19 3

V2A Нержавеющая сталь 1.4301 V4A Нержавеющая сталь 1.4401

€/100 шт.

Болт с полукруглой плоской головкой в комплекте с комбинированной гайкой.

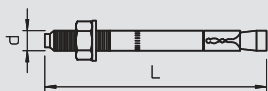

Анкерный болт

Тип	Резьба	Размер L мм	Размер d мм	Диапазон зажима мм	допуст. диапазон нагр. в зоне растяж. кН	Уп. Шт.	Вес кг/100 шт.	Арт.-№
FAZ II 830VA4401	M8	95	8	30	2,4	50	3,800	3498 48 7
FAZ II 10/10GS V	M 10	95	10	10	4,3	50	7,680	3498 82 4
FAZ II 8 30CV5A	M8	95	8	30	2,4	1	4,180	3498 49 0
FAZ II 10 10CV5A	M10	95	10	10	4,3	10	6,909	3498 55 4

V4A Нержавеющая сталь 1.4401 V5A Нержавеющая сталь 1.4529 травленный €/100 шт.

Анкерный болт для больших нагрузок. Предназначен для использования на монтажных системах ОВО, таких как настенный кронштейн и подвесная стойка.



Системы листовых кабельных лотков



Листовой кабельный лоток RKSM

Тип	Ширина	Толщина материала	Длина	Полезное поперечное сечение	Размер x	Размер y	Размер t	Вес	Арт.-№
RKSM 610 VA4301	100	0,75	3050	58	—	50	—	134,300	6047 61 3
RKSM 615 VA4301	150	0,75	3050	88	50	100	—	157,700	6047 63 2
RKSM 620 VA4301	200	0,75	3050	118	100	150	—	183,000	6047 64 0
RKSM 630 VA4301	300	0,75	3050	178	200	250	100	239,000	6047 65 6
RKSM 640 VA4301	400	0,9	3050	238	300	350	200	331,300	6047 69 1
RKSM 650 VA4301	500	0,9	3050	298	400	450	300	392,300	6047 72 1
RKSM 660 VA4301	600	0,9	3050	358	450	550	400	453,330	6047 73 7
RKSM 610 VA4571	100	0,75	3050	58	—	50	—	134,300	6047 61 4
RKSM 615 VA4571	150	0,75	3050	88	50	100	—	157,700	6047 63 3
RKSM 620 VA4571	200	0,75	3050	118	100	150	—	183,000	6047 64 1
RKSM 630 VA4571	300	0,75	3050	178	200	250	100	239,000	6047 65 7
RKSM 640 VA4571	400	0,9	3050	238	300	350	200	331,300	6047 69 2
RKSM 650 VA4571	500	0,9	3050	298	400	450	300	392,300	6047 72 2
RKSM 660 VA4571	600	0,9	3050	358	450	550	400	453,330	6047 73 8

V2A Нержавеющая сталь 1.4301 V4A Нержавеющая сталь 1.4571 травленный €/м

RKSM 60 = система листовых кабельных лотков RKS-Magic с высотой боковой стенки 60 мм.

Магнитное затухание от влияния экрана: без крышки 20 дБ, с крышкой 50 дБ.

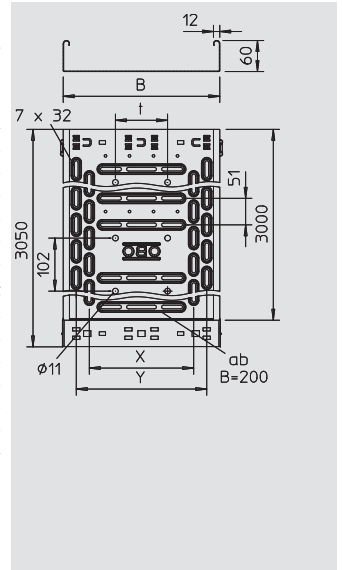

Листовой кабельный лоток DKS

Тип	Ширина	Толщина материала	Длина	Полезное поперечное сечение	Вес	Арт.-№
DKS 610 VA4301	100	0,8	3000	58	157,000	6085 60 1
DKS 620 VA4301	200	0,8	3000	118	213,000	6085 62 8
DKS 630 VA4301	300	0,8	3000	178	214,000	6085 63 6
DKS 640 VA4301	400	1	3000	238	294,000	6085 64 4
DKS 650 VA4301	500	1	3000	298	350,000	6085 65 2
DKS 660 VA4301	600	1	3000	358	437,000	6085 66 0
DKS 610 VA4571	100	0,8	3000	58	157,000	6085 66 8
DKS 620 VA4571	200	0,8	3000	118	213,000	6085 67 2
DKS 630 VA4571	300	1	3000	178	264,000	6085 67 3
DKS 640 VA4571	400	1	3000	238	294,000	6085 67 5
DKS 650 VA4571	500	1	3000	298	350,000	6085 67 7
DKS 660 VA4571	600	1	3000	358	437,000	6085 67 9

V2A Нержавеющая сталь 1.4301 V4A Нержавеющая сталь 1.4571 €/м

DKS 60 = Система перфорированных кабельных лотков с высотой боковой стенки 60 мм.

Магнитное затухание от влияния экрана: без крышки 20 дБ, с крышкой 50 дБ.

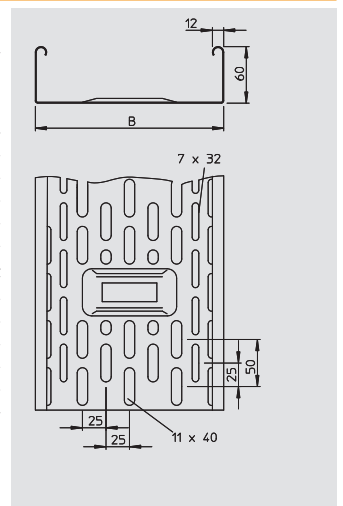

Листовой кабельный лоток SKS

Тип	Ширина	Толщина материала	Длина	Полезное поперечное сечение	Вес	Арт.-№
SKS 610 VA4301	100	1,5	3000	58	263,300	6056 73 5
SKS 620 VA4301	200	1,5	3000	118	356,700	6056 73 7
SKS 630 VA4301	300	1,5	3000	178	466,700	6056 73 9
SKS 640 VA4301	400	1,5	3000	238	566,700	6056 74 2
SKS 650 VA4301	500	1,5	3000	298	666,700	6056 74 4
SKS 660 VA4301	600	1,5	3000	358	766,700	6056 74 6
SKS 610 VA4571	100	1,5	3000	58	263,300	6056 75 0
SKS 620 VA4571	200	1,5	3000	118	356,700	6056 75 5
SKS 630 VA4571	300	1,5	3000	178	466,700	6056 75 7
SKS 640 VA4571	400	1,5	3000	238	566,700	6056 75 9
SKS 650 VA4571	500	1,5	3000	298	666,700	6056 76 1
SKS 660 VA4571	600	1,5	3000	358	766,700	6056 76 3

V2A Нержавеющая сталь 1.4301 V4A Нержавеющая сталь 1.4571 €/м

SKS 60 = Система кабельных лотков для больших нагрузок с высотой боковой стенки 60 мм.

Магнитное затухание от влияния экрана: без крышки 20 дБ, с крышкой 50 дБ.

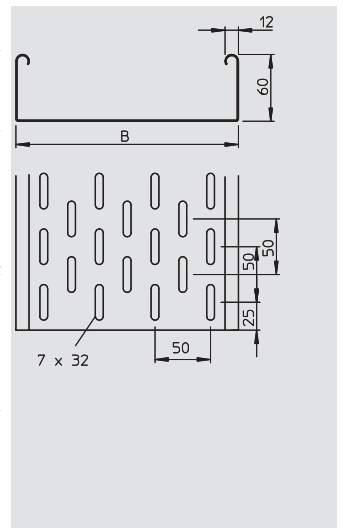

Разделительная полочка

Тип	Размер Н	Размер L	Уп.	Вес	Арт.-№
TSG 60 VA4301	60	3000	45	55,700	6062 08 4
TSG 60 VA4571	60	3000	45	55,700	6062 08 6

V2A Нержавеющая сталь 1.4301 V4A Нержавеющая сталь 1.4571 €/м

Разделительная полочка для разделения кабеля и проводов различного напряжения или назначения.

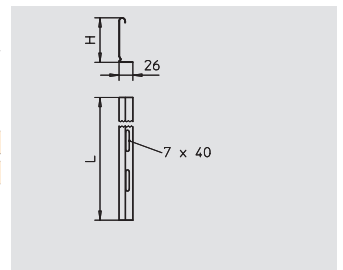

Системы листовых кабельных лотков

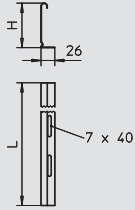

Разделительная полочка

Тип	Размер Н мм	Размер L мм	Уп.	Вес	Арт.-№
			м	кг/100 м	
TSG 45 VA4301	45	3000	45	46,700	6062 02 5
TSG 45 VA4571	45	3000	45	46,700	6062 02 8

V2A Нержавеющая сталь 1.4301 V4A Нержавеющая сталь 1.4571 €/м

Разделительная полочка для разделения кабеля и проводов различного напряжения или назначения.

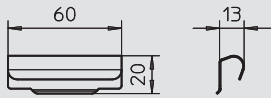

Соединитель для разделительной полочки

Тип	Уп.	Вес	Арт.-№
	шт.	кг/100 шт.	
TSGV VA4310	10	1,000	6067 97 0

V2A Нержавеющая сталь 1.4310 €/шт.

Соединитель для безболтового крепления разделительных полочек TSG на боковой стенке любой высоты.

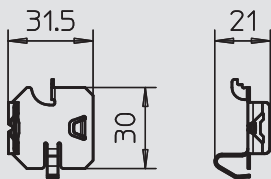

Фиксатор для крепления разделительной полочки

Тип	Уп.	Вес	Арт.-№
	шт.	кг/100 шт.	
KS KR VA4310	30	0,580	6062 28 0

V2A Нержавеющая сталь 1.4310 €/100 шт.

Фиксатор для безболтового крепления разделительных полочек в кабельных лотках RKSM, MKS и SKS.

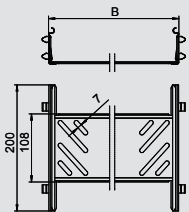

Комплект продольных соединителей Magic

Тип	Высота боковой стенки мм	Ширина мм	Уп.	Вес	Арт.-№
			шт.	кг/100 шт.	
KTSMV 610 VA4301	60	100	1	30,500	6068 95 8
KTSMV 615 VA4301	60	150	1	34,900	6068 96 0
KTSMV 620 VA4301	60	200	1	37,200	6068 96 2
KTSMV 630 VA4301	60	300	1	44,000	6068 96 4
KTSMV 640 VA4301	60	400	1	50,700	6068 96 6
KTSMV 650 VA4301	60	500	1	57,400	6068 96 8
KTSMV 660 VA4301	60	600	1	64,200	6068 97 0
KTSMV 610 VA4571	60	100	1	30,500	6068 98 0
KTSMV 615 VA4571	60	150	1	34,900	6068 98 2
KTSMV 620 VA4571	60	200	1	37,200	6068 98 4
KTSMV 630 VA4571	60	300	1	44,000	6068 98 6
KTSMV 640 VA4571	60	400	1	50,700	6068 98 8
KTSMV 650 VA4571	60	500	1	57,400	6068 99 0
KTSMV 660 VA4571	60	600	1	64,200	6068 99 2

V2A Нержавеющая сталь 1.4301 V4A Нержавеющая сталь 1.4571 €/шт.

Соединитель кабельного лотка с быстрым креплением для соединения кабельных лотков и фасонных деталей с высотой боковой стенки 60 мм без винтов.

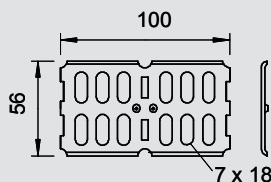

Продольный соединитель

Тип	Высота боковой стенки мм	Уп.	Вес	Арт.-№
		шт.	кг/100 шт.	
RLVK 60 VA4301	60	10	8,800	6067 65 4
RLVK 60 VA4571	60	10	9,000	6067 67 5

V2A Нержавеющая сталь 1.4301 V4A Нержавеющая сталь 1.4571 €/шт.

Продольный соединитель для прямого соединения кабельных лотков и фасонных деталей с высотой боковой стенки 60 мм.



Системы листовых кабельных лотков



Угловой соединитель

Тип	Высота боковой стенки мм	Уп.	Вес	Арт.-№
RWVL 60 VA4301	60	10	17,500	6067 66 2
RWVL 60 VA4571	60	10	17,500	6067 66 4

V2A Нержавеющая сталь 1.4301 V4A Нержавеющая сталь 1.4571 €/шт.
Продольный и угловой соединитель для кабельных лотков и фасонных деталей с высотой боковой стенки 60 мм.

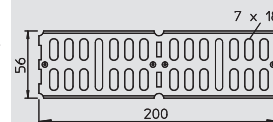

Шарнирный соединитель

Тип	Высота боковой стенки мм	Уп.	Вес	Арт.-№
RGV 60 VA4301	60	10	24,000	7082 25 8
RGV 60 VA4571	60	10	25,000	7082 26 5

V2A Нержавеющая сталь 1.4301 V4A Нержавеющая сталь 1.4571 €/шт.
Шарнирный соединитель для кабельных лотков с высотой боковой стенки 60 мм.

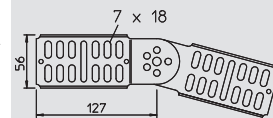

Угловой соединитель

Тип	Высота боковой стенки мм	Уп.	Вес	Арт.-№
REV 60 VA4301	60	5	33,400	6068 02 2
REV 60 VA4571	60	5	33,400	6068 05 4

V2A Нержавеющая сталь 1.4301 V4A Нержавеющая сталь 1.4571 €/шт.
Угловой соединитель для кабельных лотков с высотой боковой стенки 60 мм.

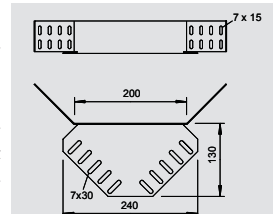

Переходник/концевик

Тип	Ширина мм	Уп.	Вес	Арт.-№
RWEB 610 VA4301	100	1	9,000	7109 81 4
RWEB 620 VA4301	200	1	18,000	7109 83 0
RWEB 630 VA4301	300	1	26,000	7109 85 7
RWEB 640 VA4301	400	1	34,000	7109 87 3
RWEB 650 VA4301	500	1	42,000	7109 90 3
RWEB 660 VA4301	600	1	49,000	7109 93 8

V2A Нержавеющая сталь 1.4301 €/шт.
Переходник/Концевик для кабельных лотков, высота боковой стенки которых составляет 60 мм.

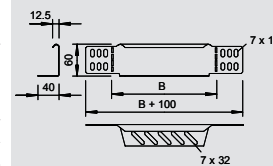

Угловая секция 45° Magic

Тип	Ширина мм	Уп.	Вес	Арт.-№
RBM 45 610VA4301	100	1	50,400	6041 08 0
RBM 45 615VA4301	150	1	67,300	6041 08 2
RBM 45 620VA4301	200	1	86,000	6041 08 4
RBM 45 630VA4301	300	1	128,300	6041 08 6
RBM 45 640VA4301	400	1	174,800	6041 08 8
RBM 45 650VA4301	500	1	232,700	6041 09 0
RBM 45 660VA4301	600	1	298,300	6041 09 2
RBM 45 610VA4571	100	1	50,400	6041 10 0
RBM 45 615VA4571	150	1	67,300	6041 10 2
RBM 45 620VA4571	200	1	86,000	6041 10 4
RBM 45 630VA4571	300	1	128,300	6041 10 6
RBM 45 640VA4571	400	1	174,800	6041 10 8
RBM 45 650VA4571	500	1	232,700	6041 11 0
RBM 45 660VA4571	600	1	298,300	6041 11 2

V2A Нержавеющая сталь 1.4301 V4A Нержавеющая сталь 1.4571 €/шт.
Угловая секция 45° с системой соединителей для быстрого монтажа. Для всех типов кабельных лотков, высота боковой стенки которых составляет 60 мм.

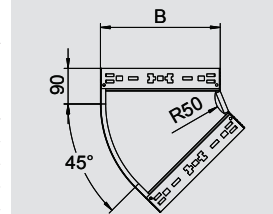

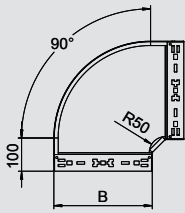

Угловая секция 90° Magic



Тип	Ширина мм	Уп.		Арт.-№
		Шт.	кг/100 шт.	
RBM 90 610VA4301	100	1	65,700	6041 18 0
RBM 90 615VA4301	150	1	92,000	6041 18 2
RBM 90 620VA4301	200	1	122,100	6041 18 4
RBM 90 630VA4301	300	1	192,800	6041 18 6
RBM 90 640VA4301	400	1	275,400	6041 18 8
RBM 90 650VA4301	500	1	377,200	6041 19 0
RBM 90 660VA4301	600	1	494,300	6041 19 2
RBM 90 610VA4571	100	1	65,700	6041 20 0
RBM 90 620VA4571	200	1	122,100	6041 20 4
RBM 90 630VA4571	300	1	192,800	6041 20 6
RBM 90 640VA4571	400	1	275,400	6041 20 8
RBM 90 650VA4571	500	1	377,200	6041 21 0
RBM 90 660VA4571	600	1	494,300	6041 21 2
RBM 90 615VA4571	150	1	92,000	6041 20 2

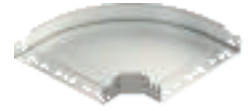

V2A Нержавеющая сталь 1.4301 V4A Нержавеющая сталь 1.4571 €/шт.

Угловая секция 90° с системой соединителей для быстрого монтажа. Для всех типов кабельных лотков, высота боковой стенки которых составляет 60 мм.

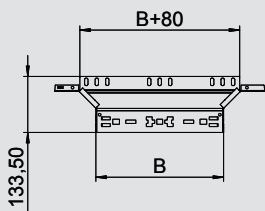

T-образное/крестовое соединение Magic



Тип	Ширина мм	Уп.		Арт.-№
		Шт.	кг/100 шт.	
RAAM 610 VA4301	100	1	37,900	6041 27 0
RAAM 615 VA4301	150	1	44,300	6041 27 1
RAAM 620 VA4301	200	1	50,600	6041 27 5
RAAM 630 VA4301	300	1	63,500	6041 27 7
RAAM 640 VA4301	400	1	76,500	6041 27 9
RAAM 650 VA4301	500	1	89,300	6041 28 2
RAAM 660 VA4301	600	1	102,700	6041 28 4
RAAM 610 VA4571	100	1	37,900	6041 29 0
RAAM 615 VA4571	150	1	44,300	6041 29 2
RAAM 620 VA4571	200	1	50,600	6041 29 4
RAAM 630 VA4571	300	1	63,500	6041 29 6
RAAM 640 VA4571	400	1	76,500	6041 29 8
RAAM 650 VA4571	500	1	89,300	6041 30 0
RAAM 660 VA4571	600	1	102,700	6041 30 3



V2A Нержавеющая сталь 1.4301 V4A Нержавеющая сталь 1.4571 €/шт.

T-образное/крестовое соединение с системой соединителей для быстрого монтажа. Для всех типов кабельных лотков, высота боковой стенки которых составляет 60 мм.

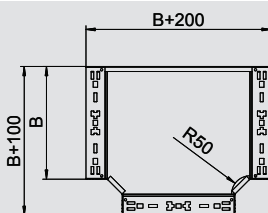

T-образное/крестовое соединение Magic



Тип	Ширина мм	Уп.		Арт.-№
		Шт.	кг/100 шт.	
RTM 610 VA4301	100	1	83,600	6041 36 0
RTM 615 VA4301	150	1	114,700	6041 36 3
RTM 620 VA4301	200	1	150,600	6041 36 5
RTM 630 VA4301	300	1	235,700	6041 36 7
RTM 640 VA4301	400	1	335,600	6041 36 9
RTM 650 VA4301	500	1	460,500	6041 37 1
RTM 660 VA4301	600	1	605,000	6041 37 3
RTM 610 VA4571	100	1	83,600	6041 38 0
RTM 615 VA4571	150	1	114,700	6041 38 2
RTM 620 VA4571	200	1	150,600	6041 38 4
RTM 630 VA4571	300	1	235,700	6041 38 6
RTM 640 VA4571	400	1	335,600	6041 38 8
RTM 650 VA4571	500	1	460,500	6041 39 0
RTM 660 VA4571	600	1	605,000	6041 39 2



V2A Нержавеющая сталь 1.4301 V4A Нержавеющая сталь 1.4571 €/шт.

T-образное/крестовое соединение с системой соединителей для быстрого монтажа. Для всех типов кабельных лотков, высота боковой стенки которых составляет 60 мм.

Системы листовых кабельных лотков



Крестообразная секция Magic

Тип	Ширина мм	Уп. Шт.	Вес кг/100 шт.	Арт.-№
RKM 610 VA4301	100	1	93,200	7027 04 1
RKM 615 VA4301	150	1	124,600	7027 04 3
RKM 620 VA4301	200	1	168,000	7027 04 5
RKM 630 VA4301	300	1	246,100	7027 04 7
RKM 640 VA4301	400	1	343,400	7027 04 9
RKM 650 VA4301	500	1	468,300	7027 05 1
RKM 660 VA4301	600	1	612,800	7027 05 3
RKM 610 VA4571	100	1	93,200	7027 06 1
RKM 615 VA4571	150	1	124,600	7027 06 3
RKM 620 VA4571	200	1	168,000	7027 06 5
RKM 630 VA4571	300	1	246,100	7027 06 7
RKM 640 VA4571	400	1	343,400	7027 06 9
RKM 650 VA4571	500	1	468,300	7027 07 1
RKM 660 VA4571	600	1	612,800	7027 07 3

V2A Нержавеющая сталь 1.4301 V4A Нержавеющая сталь 1.4571 €/шт.

Крестообразная секция с системой соединителей для быстрого монтажа. Для всех типов кабельных лотков, высота боковой стенки которых составляет 60 мм.

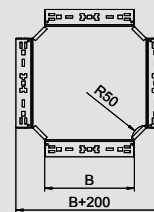

Вертикальная угловая секция 90° восходящая

Тип	Ширина мм	Уп. Шт.	Вес кг/100 шт.	Арт.-№
RBV 610 S VA4301	100	1	66,000	7007 10 5
RBV 620 S VA4301	200	1	109,000	7007 10 9
RBV 630 S VA4301	300	1	145,000	7007 11 3
RBV 640 S VA4301	400	1	181,000	7007 11 7
RBV 650 S VA4301	500	1	216,000	7007 11 9
RBV 660 S VA4301	600	1	252,000	7007 12 1
RBV 610 S VA4571	100	1	73,000	7006 72 0
RBV 620 S VA4571	200	1	105,000	7006 72 4
RBV 630 S VA4571	300	1	145,000	7006 72 8
RBV 640 S VA4571	400	1	181,000	7006 73 2
RBV 650 S VA4571	500	1	216,000	7006 73 6
RBV 660 S VA4571	600	1	252,000	7006 74 0

V2A Нержавеющая сталь 1.4301 V4A Нержавеющая сталь 1.4571 €/шт.

Вертикальная угловая секция 90° в восходящем исполнении для всех типов кабельных лотков с высотой боковой стенки 60 мм.

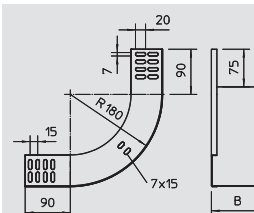

Вертикальная угловая секция 90° нисходящая

Тип	Ширина мм	Уп. Шт.	Вес кг/100 шт.	Арт.-№
RBV 610 F VA4301	100	1	73,000	7007 15 5
RBV 620 F VA4301	200	1	95,000	7007 15 7
RBV 630 F VA4301	300	1	124,000	7007 15 9
RBV 640 F VA4301	400	1	153,000	7007 16 1
RBV 650 F VA4301	500	1	181,000	7007 16 3
RBV 660 F VA4301	600	1	210,000	7007 16 5
RBV 610 F VA4571	100	1	66,000	7006 75 0
RBV 620 F VA4571	200	1	95,000	7006 75 4
RBV 630 F VA4571	300	1	124,000	7006 75 8
RBV 640 F VA4571	400	1	153,000	7006 76 2
RBV 650 F VA4571	500	1	181,000	7006 76 6
RBV 660 F VA4571	600	1	210,000	7006 77 0

V2A Нержавеющая сталь 1.4301 V4A Нержавеющая сталь 1.4571 €/шт.

Вертикальная угловая секция 90° в ниспадающем исполнении для всех типов кабельных лотков с высотой боковой стенки 60 мм.

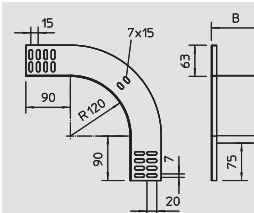

Регулируемый угол 90° вертикальный

Тип	Ширина мм	Уп. Шт.	Вес кг/100 шт.	Арт.-№
RGBV 610 VA4301	100	1	172,000	7138 11 3
RGBV 620 VA4301	200	1	218,000	7138 12 1
RGBV 630 VA4301	300	1	265,000	7138 14 8
RGBV 640 VA4301	400	1	311,000	7138 15 6
RGBV 650 VA4301	500	1	394,500	7138 16 4
RGBV 660 VA4301	600	1	486,000	7138 17 2

V2A Нержавеющая сталь 1.4301 €/шт.

Регулируемый угол 90° вертикальный, для всех типов кабельных лотков с высотой боковой стенки 60 мм.

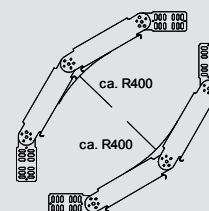

Стыковая планка

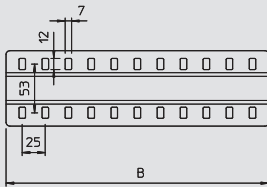

Тип	Ширина мм	Количество винтов шт.	Уп. шт.	Вес кг/100 шт.	Арт.-№
SSLB 100 VA4301	85	2	20	7,700	7070 35 3
SSLB 200 VA4301	185	2	20	16,700	7070 36 1
SSLB 300 VA4301	285	3	20	25,700	7070 36 5
SSLB 400 VA4301	385	4	20	34,700	7070 36 9
SSLB 500 VA4301	485	5	20	43,700	7070 37 3
SSLB 600 VA4301	585	6	20	52,700	7070 38 1
SSLB 100 VA4571	85	2	20	7,700	7070 39 0
SSLB 200 VA4571	185	2	20	16,700	7070 39 2
SSLB 300 VA4571	285	3	20	25,700	7070 39 4
SSLB 400 VA4571	385	4	20	34,700	7070 39 6
SSLB 500 VA4571	485	5	20	43,700	7070 39 8
SSLB 600 VA4571	585	6	20	52,700	7070 40 0



V2A Нержавеющая сталь 1.4301 V4A Нержавеющая сталь 1.4571 €/шт.

Широкие стыковые планки для листовых кабельных лотков и лотков для больших расстояний.

Донная вставка

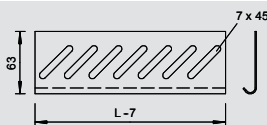

Тип	Ширина мм	Уп. шт.	Вес кг/100 шт.	Арт.-№
BEB 100 VA4301	100	100	5,500	7084 01 3
BEB 200 VA4301	200	100	11,400	7084 04 8
BEB 300 VA4301	300	100	17,200	7084 06 4
BEB 400 VA4301	400	100	23,100	7084 08 0
BEB 500 VA4301	500	50	29,000	7084 10 2
BEB 600 VA4301	600	50	35,000	7084 12 9
BEB 100 VA4571	100	100	5,500	7084 14 1
BEB 200 VA4571	200	100	11,400	7084 14 3
BEB 300 VA4571	300	100	17,200	7084 14 5
BEB 400 VA4571	400	100	23,100	7084 14 7
BEB 500 VA4571	500	50	29,000	7084 14 9
BEB 600 VA4571	600	50	35,000	7084 15 1



V2A Нержавеющая сталь 1.4301 V4A Нержавеющая сталь 1.4571 €/шт.

Для усиления дна на концах лотка и для защиты кабеля.

Крышка неперфорированная

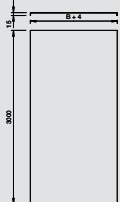

Тип	Ширина мм	Толщина материала мм	Длина мм	Вес кг/100 м	Арт.-№
DRLU 100 VA4301	100	1	3000	104,000	6052 82 4
DRLU 150 VA4301	150	1	3000	138,200	6052 82 8
DRLU 200 VA4301	200	1	3000	178,000	6052 83 1
DRLU 300 VA4301	300	1	3000	256,000	6052 83 4
DRLU 400 VA4301	400	1	3000	334,300	6052 83 7
DRLU 500 VA4301	500	1,25	3000	516,100	6052 84 1
DRLU 600 VA4301	600	1,25	3000	614,300	6052 84 4
DRLU 100 VA4571	100	1	3000	99,000	6052 99 1
DRLU 150 VA4571	150	–	3000	138,200	6052 99 2
DRLU 200 VA4571	200	1	3000	178,000	6052 99 3
DRLU 300 VA4571	300	1	3000	256,000	6052 99 4
DRLU 400 VA4571	400	1	3000	334,400	6052 99 5
DRLU 500 VA4571	500	1,25	3000	516,100	6052 99 6
DRLU 600 VA4571	600	1,25	3000	614,300	6052 99 8



V2A Нержавеющая сталь 1.4301 V4A Нержавеющая сталь 1.4571 €/м

Неперфорированная крышка для листовых и проволочных лотков.

При повышенных ветровых нагрузках необходимы дополнительные средства фиксации.

Фиксатор крышки универсальный

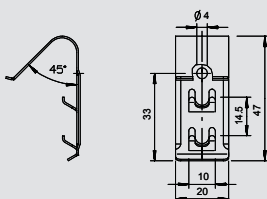

Тип	Уп. шт.	Вес кг/100 шт.	Арт.-№
DKU 60 VA4310	60	0,800	6065 60 0
DKU 120 VA4310	120	0,800	6065 61 0



V2A Нержавеющая сталь 1.4310 €/100 шт.

Фиксатор крышки, предназначенный для универсального крепления неперфорированной крышки к листовым и проволочным лоткам, а также мини-каналам AZ.

Системы листовых кабельных лотков

Крышка с поворотным фиксатором



Тип	Ширина	Толщина материала	Длина	Вес	Арт.-№
DRL 100 VA4301	100	1	3000	105,000	6052 87 8
DRL 200 VA4301	200	1	3000	185,000	6052 89 4
DRL 300 VA4301	300	1	3000	264,000	6052 90 8
DRL 400 VA4301	400	1	3000	340,000	6052 93 2
DRL 500 VA4301	500	1,25	3000	625,000	6052 95 9
DRL 600 VA4301	600	1,25	3000	745,000	6052 97 5
DRL 100 VA4571	100	—	3000	105,000	6052 98 0
DRL 200 VA4571	200	—	3000	185,000	6052 98 1
DRL 300 VA4571	300	—	3000	275,000	6052 98 3
DRL 400 VA4571	400	—	3000	361,670	6052 98 4
DRL 500 VA4571	500	—	3000	625,000	6052 98 5
DRL 600 VA4571	600	—	3000	745,000	6052 98 6

V2A Нержавеющая сталь 1.4301 V4A Нержавеющая сталь 1.4571 €/м

Крышка для листовых и лестничных лотков с 3 парами фиксаторов.

При повышенных ветровых нагрузках необходимы дополнительные средства фиксации.

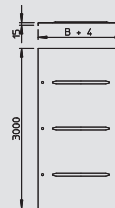

Поворотный фиксатор



Тип	Уп.	Вес	Арт.-№
DRLM 316 VA4301	10	2,800	6222 35 8

V2A Нержавеющая сталь 1.4301 €/шт.

Фиксатор для дополнительного монтажа.

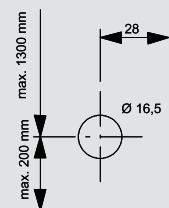

Крышка угловой секции 45° Magic



Тип	Ширина	Толщина материала	Уп.	Вес	Арт.-№
DFBM 45 100 V2A	100	1,25	1	13,100	7138 43 0
DFBM 45 150 V2A	150	1,25	1	19,800	7138 43 2
DFBM 45 200 V2A	200	1,25	1	28,100	7138 43 4
DFBM 45 300 V2A	300	1,25	1	49,300	7138 43 6
DFBM 45 400 V2A	400	1,25	1	95,100	7138 43 8
DFBM 45 500 V2A	500	1,25	1	137,600	7138 44 0
DFBM 45 600 V2A	600	1,25	1	187,200	7138 44 2
DFBM 45 100 V4A	100	1,25	1	13,100	7138 45 0
DFBM 45 150 V4A	150	1,25	1	19,800	7138 45 2
DFBM 45 200 V4A	200	1,25	1	28,100	7138 45 4
DFBM 45 300 V4A	300	1,25	1	49,300	7138 45 6
DFBM 45 400 V4A	400	1,25	1	95,100	7138 45 8
DFBM 45 500 V4A	500	1,25	1	137,600	7138 46 0
DFBM 45 600 V4A	600	1,25	1	187,200	7138 46 2

V2A Нержавеющая сталь 1.4301 V4A Нержавеющая сталь 1.4571 €/шт.

Крышка угловой секции 45° с предварительно установленными поворотными фиксаторами.

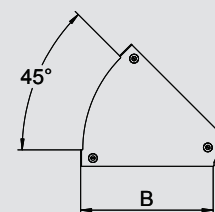

Крышка угловой секции 90° Magic



Тип	Ширина	Толщина материала	Уп.	Вес	Арт.-№
DFBM 90 100 V2A	100	1,25	1	18,500	7138 57 0
DFBM 90 150 V2A	150	1,25	1	29,900	7138 57 2
DFBM 90 200 V2A	200	1,25	1	44,400	7138 57 4
DFBM 90 300 V2A	300	1,25	1	83,000	7138 57 6
DFBM 90 400 V2A	400	1,25	1	166,400	7138 57 8
DFBM 90 500 V2A	500	1,25	1	245,500	7138 58 0
DFBM 90 600 V2A	600	1,25	1	339,500	7138 58 2
DFBM 90 100 V4A	100	1,25	1	18,500	7138 59 0
DFBM 90 150 V4A	150	1,25	1	29,900	7138 59 2
DFBM 90 200 V4A	200	1,25	1	44,400	7138 59 4
DFBM 90 300 V4A	300	1,25	1	83,000	7138 59 6
DFBM 90 400 V4A	400	1,25	1	166,400	7138 59 8
DFBM 90 500 V4A	500	1,25	1	245,500	7138 60 0
DFBM 90 600 V4A	600	1,25	1	339,500	7138 60 2

V2A Нержавеющая сталь 1.4301 V4A Нержавеющая сталь 1.4571 €/шт.

Крышка угловой секции 90° с предварительно установленными поворотными фиксаторами.

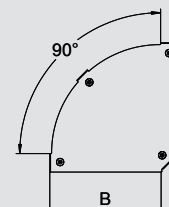

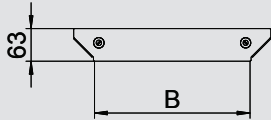

Крышка Т-образной секции

Тип	Ширина	Толщина материала	Уп.	Вес	Арт.-№
DFAAM 100 V2A	100	1,25	1	11,100	7138 72 0
DFAAM 150 V2A	150	1,25	1	13,500	7138 72 2
DFAAM 200 V2A	200	1,25	1	14,500	7138 72 4
DFAAM 300 V2A	300	1,25	1	20,900	7138 72 6
DFAAM 400 V2A	400	1,25	1	31,700	7138 72 8
DFAAM 500 V2A	500	1,25	1	37,900	7138 73 0
DFAAM 600 V2A	600	1,25	1	44,100	7138 73 2
DFAAM 100 V4A	100	1,25	1	11,100	7138 74 0
DFAAM 150 V4A	150	1,25	1	13,500	7138 74 2
DFAAM 200 V4A	200	1,25	1	14,500	7138 74 4
DFAAM 300 V4A	300	1,25	1	20,900	7138 74 6
DFAAM 400 V4A	400	1,25	1	31,700	7138 74 8
DFAAM 500 V4A	500	1,25	1	37,900	7138 75 0
DFAAM 600 V4A	600	1,25	1	44,100	7138 75 2

V2A Нержавеющая сталь 1.4301 V4A Нержавеющая сталь 1.4571 €/шт.

Крышка Т-образного/крестового соединения с установленными поворотными фиксаторами.

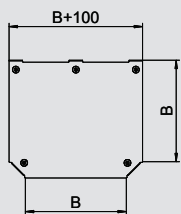

Крышка Т-образной секции Magic

Тип	Ширина	Толщина материала	Уп.	Вес	Арт.-№
DFTM 100 V2A	100	1,25	1	31,000	7138 86 0
DFTM 150 V2A	150	1,25	1	40,300	7138 86 2
DFTM 200 V2A	200	1,25	1	59,700	7138 86 4
DFTM 300 V2A	300	1,25	1	110,600	7138 86 6
DFTM 400 V2A	400	1,25	1	220,300	7138 86 8
DFTM 500 V2A	500	1,25	1	322,700	7138 87 0
DFTM 600 V2A	600	1,25	1	444,600	7138 87 2
DFTM 100 V4A	100	1,25	1	31,000	7138 88 0
DFTM 150 V4A	150	1,25	1	40,300	7138 88 2
DFTM 200 V4A	200	1,25	1	59,700	7138 88 4
DFTM 300 V4A	300	1,25	1	110,600	7138 88 6
DFTM 400 V4A	400	1,25	1	220,300	7138 88 8
DFTM 500 V4A	500	1,25	1	322,700	7138 89 0
DFTM 600 V4A	600	1,25	1	444,600	7138 89 2

V2A Нержавеющая сталь 1.4301 V4A Нержавеющая сталь 1.4571 €/шт.

Крышка Т-образной секции с поворотными фиксаторами.

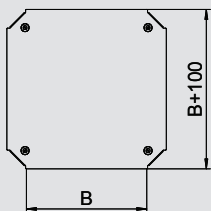

Крышка крестообразной секции Magic

Тип	Ширина	Толщина материала	Уп.	Вес	Арт.-№
DFKM 100 V2A	100	1,25	1	31,000	7139 02 0
DFKM 150 V2A	150	1,25	1	48,500	7139 02 2
DFKM 200 V2A	200	1,25	1	69,900	7139 02 4
DFKM 300 V2A	300	1,25	1	124,500	7139 02 6
DFKM 400 V2A	400	1,25	1	242,900	7139 02 8
DFKM 500 V2A	500	1,25	1	350,500	7139 03 0
DFKM 600 V2A	600	1,25	1	477,600	7139 03 2
DFKM 100 V4A	100	1,25	1	31,000	7139 04 0
DFKM 150 V4A	150	1,25	1	48,500	7139 04 2
DFKM 200 V4A	200	1,25	1	69,900	7139 04 4
DFKM 300 V4A	300	1,25	1	124,500	7139 04 6
DFKM 400 V4A	400	1,25	1	242,900	7139 04 8
DFKM 500 V4A	500	1,25	1	350,500	7139 05 0
DFKM 600 V4A	600	1,25	1	477,600	7139 05 2

V2A Нержавеющая сталь 1.4301 V4A Нержавеющая сталь 1.4571 €/шт.

Крышка крестообразной секции с поворотными фиксаторами.



Системы листовых кабельных лотков



Крышка вертикальной угловой секции 90°, восходящая

Тип	Ширина	Толщина материала	Уп.	Вес	Арт.-№
DBV 100 S VA4301	100	0,75	1	25,000	7130 90 5
DBV 200 S VA4301	200	0,75	1	50,000	7130 90 7
DBV 300 S VA4301	300	0,75	1	72,000	7130 90 9
DBV 400 S VA4301	400	0,75	1	94,000	7130 91 1
DBV 500 S VA4301	500	0,75	1	115,000	7130 91 3
DBV 600 S VA4301	600	0,75	1	137,000	7130 91 5
DBV 100 S VA4571	100	0,75	1	29,000	7130 92 0
DBV 200 S VA4571	200	0,75	1	50,000	7130 92 2
DBV 300 S VA4571	300	0,75	1	72,000	7130 92 4
DBV 400 S VA4571	400	0,75	1	94,000	7130 92 6
DBV 500 S VA4571	500	0,75	1	115,000	7130 92 8
DBV 600 S VA4571	600	0,75	1	137,000	7130 93 0

V2A Нержавеющая сталь 1.4301 V4A Нержавеющая сталь 1.4571 €/шт.
Крышка для всех восходящих вертикальных угловых секций.

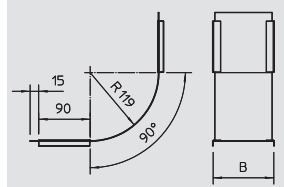

Крышка вертикальной угловой секции 90°, нисходящая, высота боковой стенки 60

Тип	Ширина	Толщина материала	Уп.	Вес	Арт.-№
DBV60100F VA4301	100	0,75	1	25,000	7130 95 2
DBV60200F VA4301	200	0,75	1	62,000	7130 95 4
DBV60300F VA4301	300	0,75	1	89,000	7130 95 6
DBV60400F VA4301	400	0,75	1	117,000	7130 95 8
DBV60500F VA4301	500	0,75	1	145,000	7130 96 0
DBV60600F VA4301	600	0,75	1	173,000	7130 96 2
DBV60100F VA4571	100	0,75	1	35,000	7130 97 2
DBV60200F VA4571	200	0,75	1	62,000	7130 97 4
DBV60300F VA4571	300	0,75	1	89,000	7130 97 6
DBV60400F VA4571	400	0,75	1	117,000	7130 97 8
DBV60500F VA4571	500	0,75	1	145,000	7130 98 0
DBV60600F VA4571	600	0,75	1	173,000	7130 98 2

V2A Нержавеющая сталь 1.4301 V4A Нержавеющая сталь 1.4571 €/шт.
Крышка для нисходящих вертикальных угловых секций с высотой боковой стенки 60 мм.

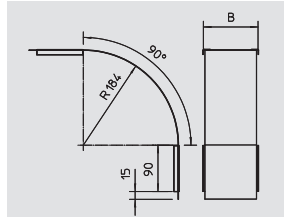

Монтажная пластина

Тип	Высота	Ширина	Уп.	Вес	Арт.-№
MP UNI VA4301	115	170	40	13,300	7085 13 3

V2A Нержавеющая сталь 1.4301 €/шт.
Монтажная пластина для крепления деталей к боковой стенке кабельного лотка.

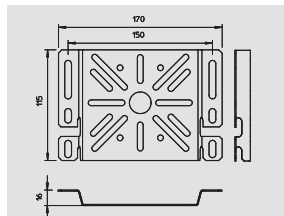

Предохранительное кольцо

Тип	Цвет	для перфорации мм	Уп.	Вес	Арт.-№
KSR-910 PE	светло серый	20 x 58	25	0,500	6066 71 2

PE Полиэтилен €/шт.

Предохранительное кольцо для защиты кабеля при вводе через дно в кабельных лотках типа IKS и при вводе через боковую стенку в мини-каналах AZ и в кабельных лотках для монтажа светильников

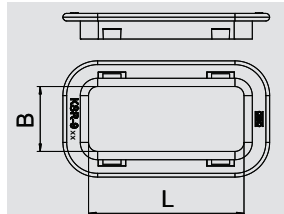

Системы листовых кабельных лотков

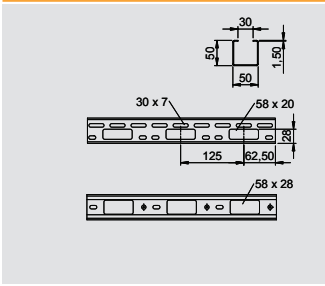

Мини-канал AZ 050



Тип	Ширина	Толщина материала	Длина	Вес	Арт.-№
AZK 050 VA4301	50	1,5	3000	137,000	6075 15 0
AZK 050 VA4571	50	1,5	3000	137,000	6075 15 2

V2A Нержавеющая сталь 1.4301 V4A Нержавеющая сталь 1.4571 €/м

Мини-канал AZ с высотой боковой стенки 50 мм.
Магнитное затухание от влияния экрана: без крышки 20 дБ, с крышкой 50 дБ.

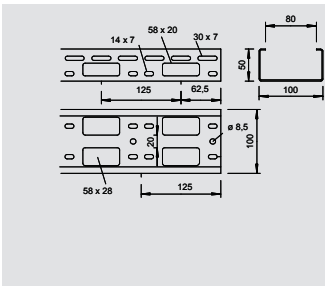

Мини-канал AZ 100



Тип	Ширина	Толщина материала	Длина	Вес	Арт.-№
AZK 100 VA4301	100	1,5	3000	180,000	6075 30 4
AZK 100 VA4571	100	1,5	3000	180,000	6075 30 6

V2A Нержавеющая сталь 1.4301 V4A Нержавеющая сталь 1.4571 €/м

Мини-канал AZ с высотой боковой стенки 50 мм.
Магнитное затухание от влияния экрана: без крышки 20 дБ, с крышкой 50 дБ.

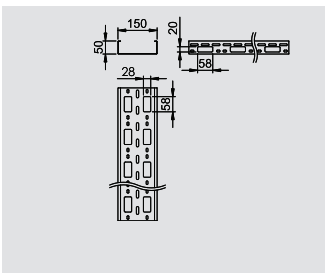

Мини-канал AZ 150

Тип	Ширина	Толщина материала	Длина	Вес	Арт.-№
AZK 150 VA4301	150	1,5	3000	231,700	6075 33 0
AZK 150 VA4571	150	1,5	3000	231,700	6075 33 2

V2A Нержавеющая сталь 1.4301 V4A Нержавеющая сталь 1.4571 без обработки поверхности €/м

Мини-канал AZ с высотой боковой стенки 50 мм.
Магнитное затухание от влияния экрана: без крышки 20 дБ, с крышкой 50 дБ.

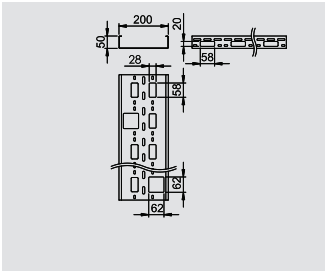

Мини-канал AZ 200

Тип	Ширина	Толщина материала	Длина	Вес	Арт.-№
AZK 200 VA4301	200	1,5	3000	280,300	6075 35 5
AZK 200 VA4571	200	1,5	3000	280,300	6075 35 7

V2A Нержавеющая сталь 1.4301 V4A Нержавеющая сталь 1.4571 без обработки поверхности €/м

Мини-канал AZ с высотой боковой стенки 50 мм.
Магнитное затухание от влияния экрана: без крышки 20 дБ, с крышкой 50 дБ.

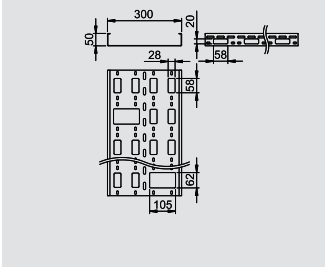

Мини-канал AZ 300

Тип	Ширина	Толщина материала	Длина	Вес	Арт.-№
AZK 300 VA4301	300	1,5	3000	359,300	6075 38 0
AZK 300 VA4571	300	1,5	3000	359,300	6075 38 2

V2A Нержавеющая сталь 1.4301 V4A Нержавеющая сталь 1.4571 без обработки поверхности €/м

Мини-канал AZ с высотой боковой стенки 50 мм.
Магнитное затухание от влияния экрана: без крышки 20 дБ, с крышкой 50 дБ.

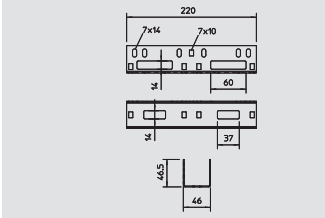
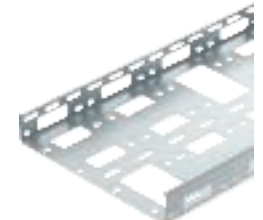

Продольный соединитель

Тип	Уп.	Вес	Арт.-№
VF AZK 50 VA4301	25	27,200	6066 62 9

V2A Нержавеющая сталь 1.4301 €/шт.

Продольные соединители для лотков для монтажа светильников и мини-каналов AZ.

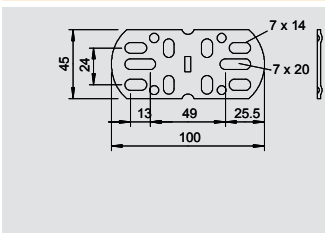

Продольный и угловой соединитель

Тип	Уп.	Вес	Арт.-№
VF AZK VA4301	10	7,000	6066 56 9
VF AZK VA4571	10	7,000	6066 57 1

V2A Нержавеющая сталь 1.4301 V4A Нержавеющая сталь 1.4571 €/шт.

Продольный и угловой соединитель для мини-каналов AZ.



Системы листовых кабельных лотков



Предохранительное кольцо

Тип	Цвет	для перфорации мм	Уп. Шт.	Вес кг/100 шт.	Арт.-№
KSR-910 PE	светло серый	20 x 58	25	0,500	6066 71 2

PE Полиэтилен €/шт.

Предохранительное кольцо для защиты кабеля при вводе через дно в кабельных лотках типа IKS и при вводе через боковую стенку в мини-каналах AZ и в кабельных лотках для монтажа светильников



Тип	Цвет	для перфорации мм	Уп. Шт.	Вес кг/100 шт.	Арт.-№
KSR-915 PE	светло серый	28 x 58	25	0,500	6066 70 4

PE Полиэтилен €/шт.

Предохранительное кольцо для защиты кабеля при вводе через дно мини-каналов AZ и в кабельных лотках для монтажа светильников



Тип	Цвет	для перфорации днища мм	Уп. Шт.	Вес кг/100 шт.	Арт.-№
KSR-920 PE	светло серый	64 x 64	25	0,680	6066 69 6

PE Полиэтилен €/шт.

Предохранительное кольцо для защиты кабеля при вводе через дно мини-каналов AZ и в кабельных лотках для монтажа светильников



Тип	Цвет	для перфорации днища мм	Уп. Шт.	Вес кг/100 шт.	Арт.-№
KSR-925 PE	светло серый	101 x 58	25	0,920	6066 68 8

PE Полиэтилен €/шт.

Предохранительное кольцо для защиты кабеля при вводе через дно мини-каналов AZ и в кабельных лотках для монтажа светильников

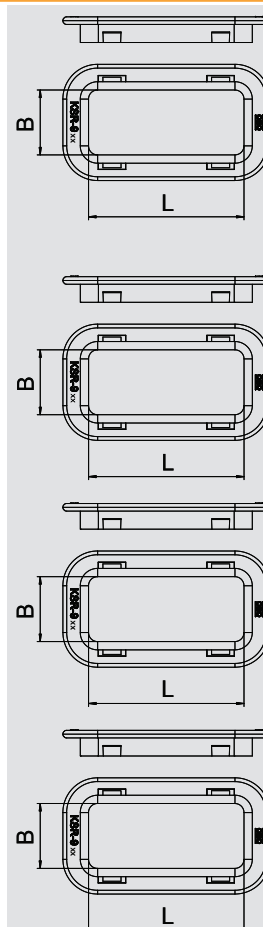

Крышка с поворотным фиксатором

Тип	Ширина мм	Размер Н мм	Длина мм	Вес кг/100 м	Арт.-№
AZDMD 50 VA4301	53	10	3000	57,300	6080 19 7
AZDMD 100 VA4301	103	10	3000	93,330	6080 29 4
AZDMD 150 VA4301	153	10	3000	132,700	6080 87 0
AZDMD 200 VA4301	203	10	3000	172,000	6080 89 5
AZDMD 300 VA4301	303	10	3000	258,000	6080 92 0

V2A Нержавеющая сталь 1.4301 €/м

Крышка с фиксатором для мини-канала AZ.

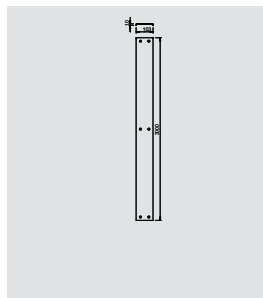

Поворотный фиксатор

Тип	Для ширины лотка мм	Уп. Шт.	Вес кг/100 шт.	Арт.-№
AZDR 50 VA4301	50	10	2,800	6065 30 9

V2A Нержавеющая сталь 1.4301 €/шт.

Фиксатор для дополнительного монтажа в крышке для мини-канала AZ шириной 50 мм.

Тип	Для ширины лотка мм	Уп. Шт.	Вес кг/100 шт.	Арт.-№
AZDR 100 VA4301	100	10	2,600	6065 31 7

V2A Нержавеющая сталь 1.4301 €/шт.

Фиксатор для дополнительного монтажа в крышке для мини-канала AZ и системы ВКК.

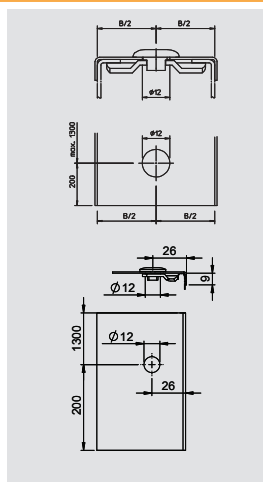

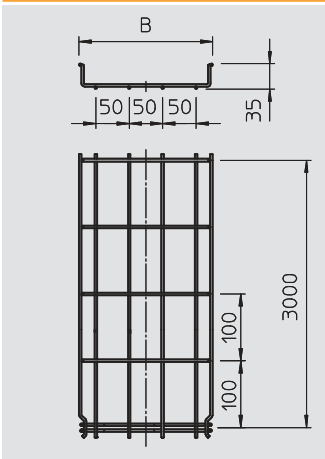

Проволочный лоток GR-Magic®, высота боковой стенки 35 мм



Тип	Ширина	Диаметр проволоки	Длина	Полезное поперечное сечение	Вес	Арт.-№
GRM 35 50VA4301	50	3,9	3000	17,5	45,000	6000 05 4
GRM 35 100VA4301	100	3,9	3000	35	49,000	6000 05 5
GRM 35 150VA4301	150	3,9	3000	52,5	62,600	6000 05 6
GRM 35 200VA4301	200	3,9	3000	70	76,300	6000 05 7
GRM 35 300VA4301	300	4,8	3000	105	157,900	6000 05 9
GRM 35 100VA4401	100	3,9	3000	35	49,000	6000 08 7
GRM 35 150VA4401	150	3,9	3000	52,5	62,600	6000 08 9
GRM 35 200VA4401	200	3,9	3000	70	76,300	6000 09 0
GRM 35 300VA4401	300	4,8	3000	105	157,900	6000 09 1

V2A Нержавеющая сталь 1.4301 V4A Нержавеющая сталь 1.4401 €/м

Проволочный лоток с соответствующим соединителем с высотой боковой стенки 35 мм. Магнитное затухание от влияния экрана: без крышки 15 дБ, с крышкой 25 дБ.

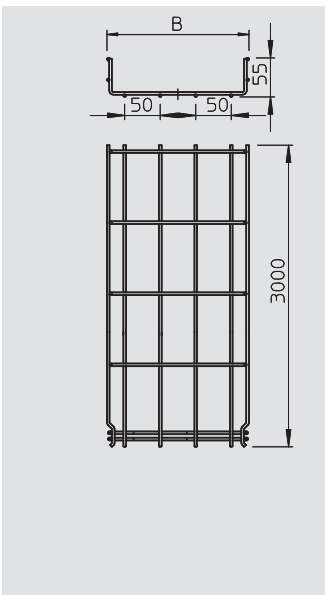
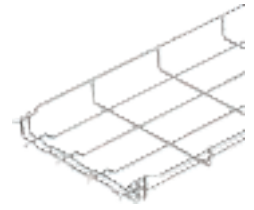

Проволочный лоток GR-Magic®, высота боковой стенки 55 мм



Тип	Ширина	Диаметр проволоки	Длина	Полезное поперечное сечение	Вес	Арт.-№
GRM 55 50VA4301	50	3,9	3000	16	67,000	6001 07 0
GRM 55 100VA4301	100	3,9	3000	40	72,700	6001 07 2
GRM 55 150VA4301	150	3,9	3000	63	88,000	6001 07 4
GRM 55 200VA4301	200	3,9	3000	87	97,000	6001 07 6
GRM 55 300VA4301	300	4,8	3000	129	191,100	6001 07 8
GRM 55 400VA4301	400	4,8	3000	175	243,000	6001 08 0
GRM 55 500VA4301	500	4,8	3000	220	287,000	6001 08 2
GRM 55 600VA4301	600	4,8	3000	265	331,000	6001 08 5
GRM 55 50VA4401	50	3,9	3000	16	67,000	6001 08 7
GRM 55 100VA4401	100	3,9	3000	40	72,700	6001 08 8
GRM 55 150VA4401	150	3,9	3000	63	88,000	6001 09 0
GRM 55 200VA4401	200	3,9	3000	87	97,000	6001 09 1
GRM 55 300VA4401	300	4,8	3000	129	191,100	6001 09 3
GRM 55 400VA4401	400	4,8	3000	175	243,000	6001 09 5
GRM 55 500VA4401	500	4,8	3000	220	287,000	6001 09 7
GRM 55 600VA4401	600	4,8	3000	265	331,000	6001 09 9

V2A Нержавеющая сталь 1.4301 V4A Нержавеющая сталь 1.4401 травленный €/м

Проволочный лоток с соединителем соответствующей формы со сторонами высотой 55 мм. Магнитное затухание от влияния экрана: без крышки 15 дБ, с крышкой 25 дБ.

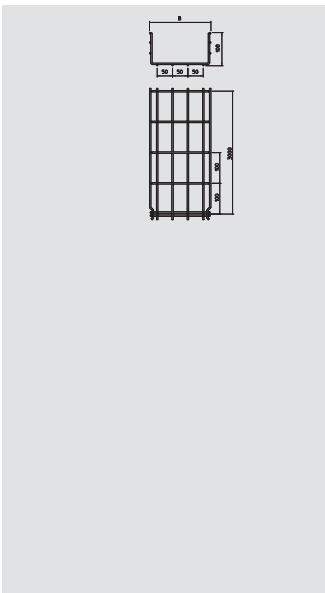

Проволочный лоток GR-Magic®, высота боковой стенки 105 мм



Тип	Ширина	Диаметр проволоки	Длина	Полезное поперечное сечение	Вес	Арт.-№
GRM105 100VA4301	100	3,9	3000	82	99,000	6002 45 1
GRM105 150VA4301	150	3,9	3000	130	110,000	6002 45 5
GRM105 200VA4301	200	4,8	3000	175	193,000	6002 45 7
GRM105 300VA4301	300	4,8	3000	268	235,000	6002 46 0
GRM105 400VA4301	400	4,8	3000	363	277,000	6002 46 3
GRM105 500VA4301	500	4,8	3000	459	319,000	6002 46 6
GRM105 600VA4301	600	4,8	3000	554	361,100	6002 46 9
GRM105 100VA4401	100	3,9	3000	82	99,000	6002 47 5
GRM105 150VA4401	150	3,9	3000	130	110,000	6002 47 6
GRM105 200VA4401	200	4,8	3000	175	193,000	6002 47 7
GRM105 300VA4401	300	4,8	3000	268	235,000	6002 47 9
GRM105 400VA4401	400	4,8	3000	363	277,000	6002 48 1
GRM105 450VA4401	450	4,8	3000	411	282,900	6002 48 2
GRM105 500VA4401	500	4,8	3000	459	319,000	6002 48 3
GRM105 600VA4401	600	4,8	3000	554	361,100	6002 48 5

V2A Нержавеющая сталь 1.4301 V4A Нержавеющая сталь 1.4401 травленный €/м

Проволочный лоток с соединителем соответствующей формы со сторонами высотой 105 мм. Магнитное затухание от влияния экрана: без крышки 15 дБ, с крышкой 25 дБ.

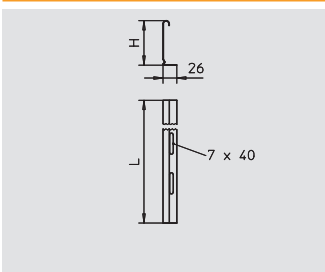

Разделительная полочка

Тип	Размер H	Размер L	Уп.	Вес	Арт.-№
TSG 30 VA4301	30	3000	45	38,000	6062 05 2
TSG 30 VA4571	30	3000	45	38,000	6062 05 4

V2A Нержавеющая сталь 1.4301 V4A Нержавеющая сталь 1.4571 €/м

Разделительная полочка для разделения кабеля и проводов различного напряжения или назначения.



Проволочный лоток GR-Magic®

Разделительная полочка

Тип	Раз- мер H мм	Раз- мер L мм	Уп.	Вес	Арт.-№
TSG 45 VA4301	45	3000	45	46,700	6062 02 5
TSG 45 VA4571	45	3000	45	46,700	6062 02 8

V2A Нержавеющая сталь 1.4301 V4A Нержавеющая сталь 1.4571 €/м

Разделительная полочка для разделения кабеля и проводов различного напряжения или назначения.

Тип	Раз- мер H мм	Раз- мер L мм	Уп.	Вес	Арт.-№
TSG 85 VA4301	85	3000	45	70,300	6062 17 3

V2A Нержавеющая сталь 1.4301 €/м

Разделительная полочка для разделения кабеля и проводов различного напряжения или назначения.

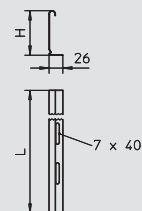
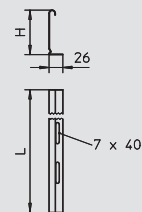

Соединитель для разделительной полочки

Тип	Уп.	Вес	Арт.-№
TSGV VA4310	10	1,000	6067 97 0

V2A Нержавеющая сталь 1.4310 €/шт.

Соединитель для безболтового крепления разделительных полочек TSG на боковой стенке любой высоты.



Фиксатор для крепления разделительной полочки

Тип	Уп.	Вес	Арт.-№
KS GR VA4310	30	0,830	6062 28 2

V2A Нержавеющая сталь 1.4310 €/100 шт.

Фиксатор для безболтового крепления разделительных полочек в проволочных лотках.

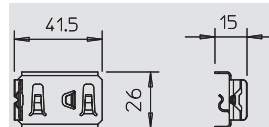

Стыковой соединитель

Тип	Уп.	Вес	Арт.-№
GSV 34 VA4301	25	3,000	6016 64 2
GSV 34 VA4401	10	3,000	6016 64 8

V2A Нержавеющая сталь 1.4301 V4A Нержавеющая сталь 1.4401 €/шт.

Стыковой соединитель проволочных лотков в винтовом исполнении.

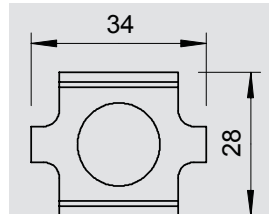

Соединитель быстрого монтажа

Тип	Ши- рина мм	Уп.	Вес	Арт.-№
GRV 245 VA4404	245	50	13,500	6016 68 8

V4A Нержавеющая сталь 1.4404 €/шт.

Удлиненный соединитель проволочных лотков для безболтового соединения лотков в продольном направлении.

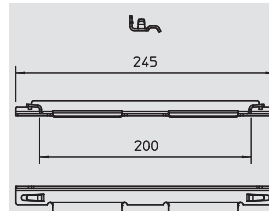

Фиксатор

Тип	Уп.	Вес	Арт.-№
GKS 34 VA4301	100	2,000	6016 83 9
GKS 34 VA4401 SP	10	2,000	6016 85 9

V2A Нержавеющая сталь 1.4301 V4A Нержавеющая сталь 1.4401 €/шт.

Фиксатор для крепления проволочных кабельных лотков к настенным / опорным кронштейнам.

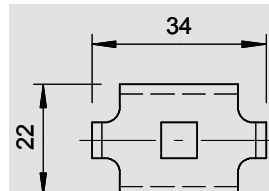

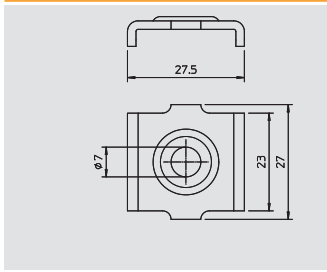

Фиксатор

Тип	Уп.	Вес	Арт.-№
GKB 34 VA	50	1,000	6016 67 6

V2A Нержавеющая сталь 1.4301 €/шт.
Фиксатор для напольного крепления проволочных лотков шириной 50 мм.

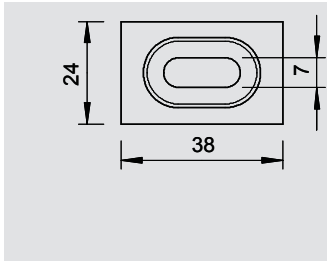

Фиксатор

Тип	Уп.	Вес	Арт.-№
GKT 38 VA4301	100	2,200	6017 04 5
GKT 38 VA4401 SP	10	2,200	6017 09 2

V2A Нержавеющая сталь 1.4301 V4A Нержавеющая сталь 1.4401 €/шт.
Фиксатор для крепления разделительных полочек в проволочных лотках.

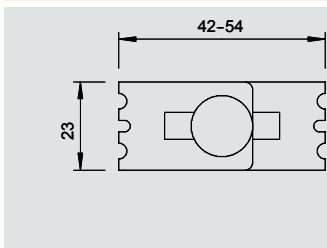

Угловой соединитель

Тип	Уп.	Вес	Арт.-№
GEV 36 VA4301	100	3,000	6016 73 1
GEV 36 VA4401 SP	10	3,000	6016 76 4

V2A Нержавеющая сталь 1.4301 V4A Нержавеющая сталь 1.4401 €/шт.
Угловой соединитель для создания элементов дуги проволочного лотка.

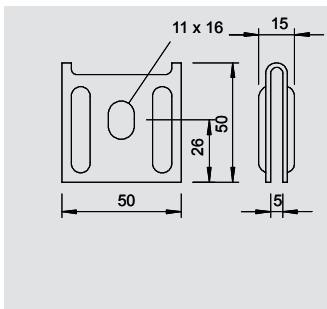

Настенное и напольное крепление

Тип	Уп.	Вес	Арт.-№
K12 1818 VA4301	25	7,600	6016 42 1

V2A Нержавеющая сталь 1.4301 €/шт.
Настенное и напольное крепление для проволочных лотков.

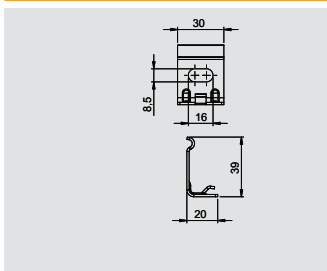

Настенный держатель для GRM 35 50

Тип	Высота боковой стенки мм	Ширина мм	Уп.	Вес	Арт.-№
WH GRM35 VA4401	35	50	10	1,950	6016 44 5

V4A Нержавеющая сталь 1.4401 €/шт.
Держатель для крепления проволочных лотков GRM 35 50 на стене

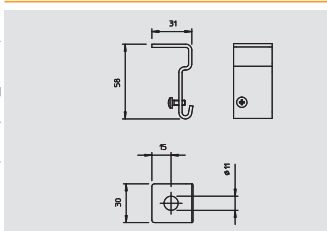

Подвесной уголок

Тип	для стержня с резьбой	Уп.	Вес	Арт.-№
SH M10 VA4401	M10	20	5,500	6015 34 0

V4A Нержавеющая сталь 1.4401 €/шт.
Подвесной угол для проволочных лотков.

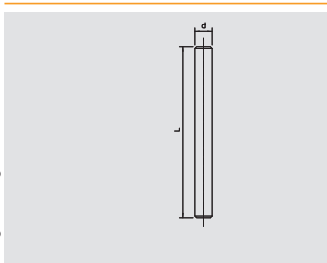

Стержень с резьбой

Тип	Резьба	Размер d мм	Размер L мм	Предельная нагрузка кН	Уп.	Вес	Арт.-№
2078 M8 1M V2A	M8	8	1000	18,3	50	30,000	3141 31 0
2078 M10 1M V2A	M10	10	1000	29	25	49,000	3141 31 2
2078 M12 1M V2A	M12	12	1000	42,2	20	70,000	3141 31 4

V2A Нержавеющая сталь 1.4301 €/100 шт.
Стержень с резьбой в соответствии с DIN 976.



Проволочный лоток GR-Magic®



Центральный потолочный подвес

Тип	Размер В мм	Уп. шт.	Вес кг/100 шт.	Арт.-№
GMS 170 VA4404	170	25	20,000	6015 41 8
GMS 270 VA4404	270	25	32,000	6015 41 9
GMS 370 VA4404	370	25	43,000	6015 42 0
GMS 470 VA4404	470	10	55,000	6015 42 1
GMS 570 VA4404	570	10	67,000	6015 42 2

V4A Нержавеющая сталь 1.4404

€/шт.

Центральный потолочный подвес, включая фиксатор для подвешивания проволочного лотка.

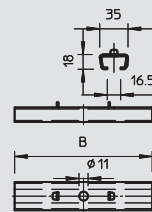

Крышка неперфорированная

Тип	Ширина мм	Толщина материала мм	Длина мм	Вес кг/100 м	Арт.-№
DRLU 050 VA4301	50	1	3000	60,000	6052 82 1
DRLU 100 VA4301	100	1	3000	104,000	6052 82 4
DRLU 150 VA4301	150	1	3000	138,200	6052 82 8
DRLU 200 VA4301	200	1	3000	178,000	6052 83 1
DRLU 300 VA4301	300	1	3000	256,000	6052 83 4
DRLU 400 VA4301	400	1	3000	334,300	6052 83 7
DRLU 500 VA4301	500	1,25	3000	516,100	6052 84 1
DRLU 600 VA4301	600	1,25	3000	614,300	6052 84 4
DRLU 100 VA4571	100	1	3000	99,000	6052 99 1
DRLU 200 VA4571	200	1	3000	178,000	6052 99 3
DRLU 300 VA4571	300	1	3000	256,000	6052 99 4
DRLU 400 VA4571	400	1	3000	334,400	6052 99 5
DRLU 500 VA4571	500	1,25	3000	516,100	6052 99 6
DRLU 600 VA4571	600	1,25	3000	614,300	6052 99 8

V2A Нержавеющая сталь 1.4301 V4A Нержавеющая сталь 1.4571

€/м

Неперфорированная крышка для листовых и проволочных лотков.

При повышенных ветровых нагрузках необходимы дополнительные средства фиксации.



Фиксатор крышки

Тип	Уп. шт.	Вес кг/100 шт.	Арт.-№
DKU 60 VA4310	60	0,800	6065 60 0
DKU 120 VA4310	120	0,800	6065 61 0

V2A Нержавеющая сталь 1.4310

€/100 шт.

Фиксатор крышки, предназначенный для универсального крепления неперфорированной крышки к листовым и проволочным лоткам, а также мини-каналам AZ.

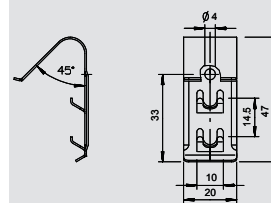

Кабельный отвод

Тип	Уп. шт.	Вес кг/100 шт.	Арт.-№
KAB GR VA 1.4301	10	14,100	6220 14 5

V2A Нержавеющая сталь 1.4301 без обработки поверхности

€/шт.

Кабельный отвод для проволочных лотков.

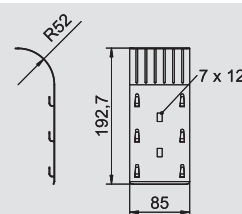

G-образный проволочный лоток Magic®



G-образный проволочный лоток GR-Magic, высота боковой стенки 50 мм



Тип	Раз-мер В мм	Раз-мер Н мм	Раз-мер С мм	Раз-мер а мм	Длина мм	Вес кг/100 м	Арт.-№
G-GRM 50 50V2A	55	55	33	40	3000	67,100	6005 55 0
G-GRM 50 50V4A	55	55	33	40	3000	67,100	6005 56 5

V2A Нержавеющая сталь 1.4301 V4A Нержавеющая сталь 1.4401 €/м

G-образный проволочный лоток из стальной проволоки, соединенной методом точечной сварки, с различной высотой боковой стенки и шириной.
Магнитное затухание от влияния экрана 15 дБ.

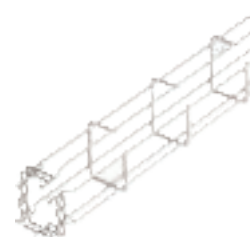

G-образный проволочный лоток GR-Magic, высота боковой стенки 75 мм



Тип	Раз-мер В мм	Раз-мер Н мм	Раз-мер С мм	Раз-мер а мм	Длина мм	Вес кг/100 м	Арт.-№
G-GRM 75 50V2A	53	73	40	53	3000	79,900	6005 55 3
G-GRM 75 50V4A	53	73	40	53	3000	79,900	6005 56 8

V2A Нержавеющая сталь 1.4301 V4A Нержавеющая сталь 1.4401 €/м

G-образный проволочный лоток из стальной проволоки, соединенной методом точечной сварки, с различной высотой боковой стенки и шириной.
Магнитное затухание от влияния экрана 15 дБ.

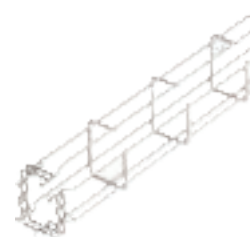

G-образный проволочный лоток GR-Magic, высота боковой стенки 125 мм



Тип	Раз-мер В мм	Раз-мер Н мм	Раз-мер С мм	Раз-мер а мм	Длина мм	Вес кг/100 м	Арт.-№
G-GRM 125 75V2A	75	125	40	96	3000	108,200	6005 55 6
G-GRM 125 75V4A	75	125	40	96	3000	108,200	6005 57 1

V2A Нержавеющая сталь 1.4301 V4A Нержавеющая сталь 1.4401 €/м

G-образный проволочный лоток из стальной проволоки, соединенной методом точечной сварки, с различной высотой боковой стенки и шириной.
Магнитное затухание от влияния экрана 15 дБ.

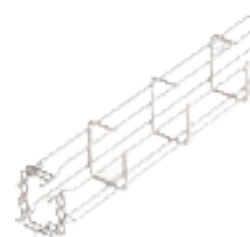

G-образный проволочный лоток GR-Magic, высота боковой стенки 150 мм



Тип	Раз-мер В мм	Раз-мер Н мм	Раз-мер С мм	Раз-мер а мм	Длина мм	Вес кг/100 м	Арт.-№
G-GRM 150 100V2A	100	155	70	120	3000	128,000	6005 55 9
G-GRM 150 100V4A	100	155	70	120	3000	128,000	6005 57 4

V2A Нержавеющая сталь 1.4301 V4A Нержавеющая сталь 1.4401 €/м

G-образный проволочный лоток из стальной проволоки, соединенной методом точечной сварки, с различной высотой боковой стенки и шириной.
Магнитное затухание от влияния экрана 15 дБ.

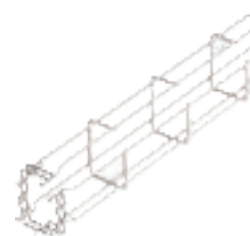

Аксессуары для проволочных лотков



Маркировочная табличка

Тип	Цвет	Уп.	Вес	Арт.-№
KS GR LGR	светло-серый	10	0,920	6017 71 0
KS GR VKG	транспортный серый В	10	0,920	6017 71 1
KS GR OR	оранжевый	10	0,920	6017 71 2
KS GR ZGB	цинково желтый	10	0,920	6017 71 3
KS GR LBL	голубой	10	0,920	6017 71 4
KS GR SGN	зеленый	10	0,920	6017 71 5

PA полиамид

€/шт.

Маркировочная табличка для проволочных лотков, для крепления без применения болтов. Исполнения светло-серого и темно-серого цвета с надписью для обозначения VA 1.4301 и VA 1.4571 или желтого, светло-оранжевого и ярко-зеленого цвета с пустым полем для надписей.

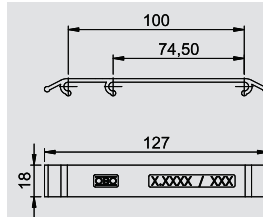

Монтажная пластина V2A

Тип	Высота	Ширина	Уп.	Вес	Арт.-№
MP UNI VA4301	115	170	40	13,300	7085 13 3

V2A Нержавеющая сталь 1.4301

€/шт.

Монтажная пластина для крепления деталей к боковой стенке кабельного лотка.

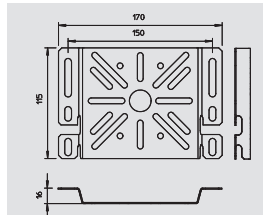

Монтажная пластина V4A

Тип	Размер а	Размер В	Размер х	Размер у	Уп.	Вес	Арт.-№
MPG 65 VA4404	81	65	45	15	30	8,800	6006 48 8
MPG 90 VA4404	111,95	45	38		30	16,100	6006 48 9

V4A Нержавеющая сталь 1.4404

€/шт.

Монтажная пластина для безболтового крепления к проволочным лоткам.

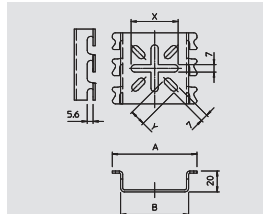

Защитный колпачок

Тип	Цвет	Уп.	Вес	Арт.-№
GR KS 3.9 OR	оранжевый	500	0,025	6003 75 0
GR KS 4.8 OR	оранжевый	500	0,030	6003 75 4
GR KS 6.0 OR	оранжевый	500	0,036	6003 75 8

PE Полиэтилен

€/100 шт.

Защитный колпачок для надевания на срезанные концы проводов проволочного лотка.

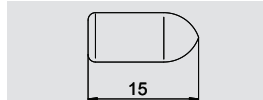

Заземляющая скоба

Тип	Трансп. коробка	Уп.	Вес	Арт.-№
939	150	25	5,932	5043 10 7

St. Сталь G гальванически оцинкованный

€/100 шт.

- для проводников до 16 мм² и плоских проводников
- подходит для проводников до 16 мм² x макс. FL 30
- с соединительной клеммой из латуни, 1 цилиндрическим болтом M5 x 12 и 2 цилиндрическими болтами M6 x 16

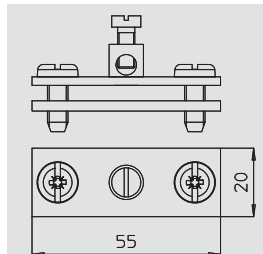

Заземляющий болт

Тип	Размер L	Размер I	Поперечное сечение	Размер под ключ	Резьба	Уп.	Вес	Арт.-№
B 33020	22	8	25	18	M6	50	3,100	6404 00 6
B 33021	26	10	35	21	M6	50	4,800	6404 01 4

CuZn Латунь без обработки поверхности

€/100 шт.

Заземляющий болт для крепления провода уравнивания потенциалов в кабеленесущей системе.

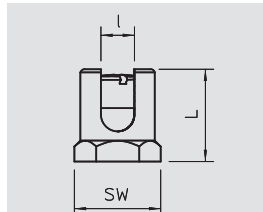

Системы кабельных лотков лестничного типа для больших расстояний

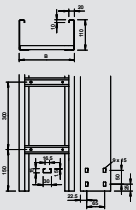

Кабельный лоток лестничного типа для больших расстояний

WKLG 110



Тип	Ширина материала	Толщина материала	Длина	Полезное поперечное сечение см ²	Вес	Арт.-№
WKLG 1120 VA4301	200	2	6000	186	567,000	6311 20 2
WKLG 1130 VA4301	300	2	6000	281	593,000	6311 20 6
WKLG 1140 VA4301	400	2	6000	376	620,000	6311 21 0
WKLG 1150 VA4301	500	2	6000	471	630,000	6311 21 4
WKLG 1160 VA4301	600	2	6000	566	674,000	6311 21 8
WKLG 1120 VA4571	200	2	6000	186	567,000	6311 22 5
WKLG 1130 VA4571	300	2	6000	281	593,000	6311 22 7
WKLG 1140 VA4571	400	2	6000	376	620,000	6311 22 9
WKLG 1150 VA4571	500	2	6000	471	630,000	6311 23 1
WKLG 1160 VA4571	600	2	6000	566	674,000	6311 23 3

V2A Нержавеющая сталь 1.4301 V4A Нержавеющая сталь 1.4571 €/м

WKLG 110 = кабельный лоток лестничного типа для больших расстояний с перфорированной боковой стенкой высотой 110 мм.

Магнитное затухание от влияния экрана: без крышки 10 дБ, с крышкой 15 дБ.

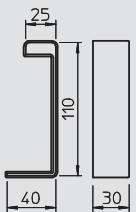
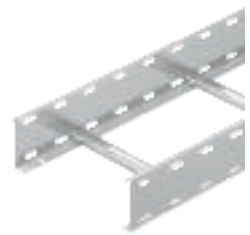

Защитный колпачок

Тип	Цвет	Уп.	Вес	Арт.-№
SKHW 110 OR	оранжевый	20	4,400	6310 39 8

PE Полиэтилен €/пара

Защитный колпачок для кабельных лотков лестничного типа для больших расстояний.

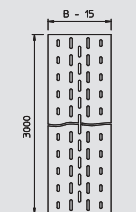

Донная вставка

Тип	Ширина	Длина	Вес	Арт.-№
ELB-L20 VA4301	200	3000	132,000	6103 61 4
ELB-L30 VA4301	300	3000	199,000	6103 61 8
ELB-L40 VA4301	400	3000	264,000	6103 62 2
ELB-L50 VA4301	500	3000	330,000	6103 62 6
ELB-L60 VA4301	600	3000	395,000	6103 63 0

V2A Нержавеющая сталь 1.4301 €/м

Донная вставная пластина для кабельного лотка лестничного типа.

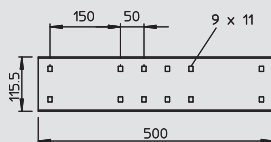

Продольный соединитель

Тип	Высота боковой стенки	Уп.	Вес	Арт.-№
WRVL 110 VA4301	110	2	143,000	6091 22 9
WRVL 110 VA4571	110	2	143,000	6091 23 4

V2A Нержавеющая сталь 1.4301 V4A Нержавеющая сталь 1.4571 €/шт.

Продольный соединитель для прямых соединений фасонных деталей, листовых лотков и кабельных лотков лестничного типа для больших расстояний с высотой боковой стенки 110 мм.

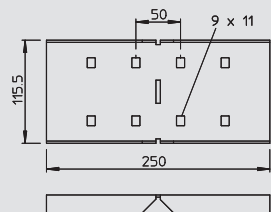

Угловой соединитель

Тип	Высота боковой стенки	Уп.	Вес	Арт.-№
WRWVK 110 VA4301	110	2	69,000	6091 39 3
WRWVK 110 VA4571	110	2	69,000	6091 39 7

V2A Нержавеющая сталь 1.4301 V4A Нержавеющая сталь 1.4571 €/шт.

Угловой соединитель для листовых и лестничных лотков для больших расстояний (высота боковой стенки: 110 мм).

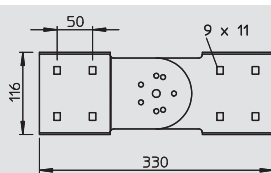

Шарнирный соединитель

Тип	Высота боковой стенки	Уп.	Вес	Арт.-№
WRGV 110 VA4301	110	2	120,000	6091 33 8
WRGV 110 VA4571	110	2	125,000	6091 34 3

V2A Нержавеющая сталь 1.4301 V4A Нержавеющая сталь 1.4571 €/шт.

Шарнирный соединитель для листовых и лестничных лотков для больших расстояний (высота боковой стенки: 110 мм).



Системы кабельных лотков лестничного типа для больших расстояний



Разделительная полочка

Тип	Размер Н мм	Размер L мм	Уп. м	Вес кг/100 м	Арт.-№
TSG 85 VA4301	85	3000	45	70,300	6062 17 3

V2A Нержавеющая сталь 1.4301 € / м

Разделительная полочка для разделения кабеля и проводов различного напряжения или назначения.

Тип	Размер Н мм	Размер L мм	Уп. м	Вес кг/100 м	Арт.-№
TSG 110 VA4301	110	3000	30	85,000	6062 25 5

V2A Нержавеющая сталь 1.4301 € / м

Разделительная полочка для разделения кабеля и проводов различного напряжения или назначения.

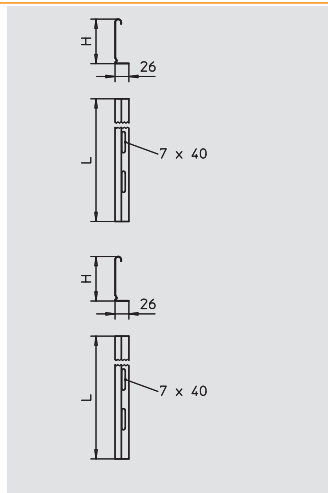

Соединитель для разделительной полочки



Тип	Уп. шт.	Вес кг/100 шт.	Арт.-№
TSGV VA4310	10	1,000	6067 97 0

V2A Нержавеющая сталь 1.4310 € / шт.

Соединитель для безболтового крепления разделительных полочек TSG на боковой стенке любой высоты.

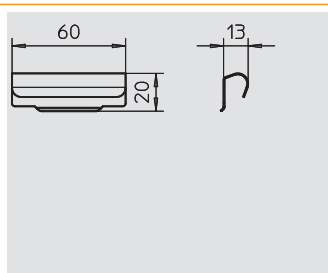

Фиксатор для крепления разделительной полочки



Тип	Уп. шт.	Вес кг/100 шт.	Арт.-№
KS KL VA4310	30	0,512	6062 28 4

V2A Нержавеющая сталь 1.4310 € / 100 шт.

Фиксатор для безболтового крепления разделительных полочек в кабельных лотках лестничного типа.

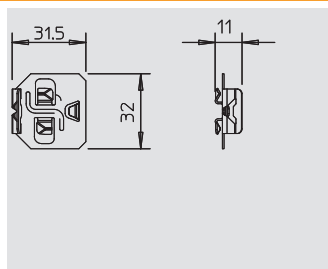

Элемент угловой секции



Тип	Высота боковой стенки мм	Уп. шт.	Вес кг/100 шт.	Арт.-№
WEAS 110 VA4301	110	6	504,000	6098 48 3

V2A Нержавеющая сталь 1.4301 € / шт.

Элемент угловой секции для листовых кабельных лотков и кабельных лотков лестничного типа для больших расстояний с высотой боковой стенки 110 мм.

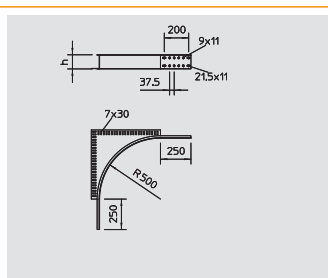

Угловая секция 90°



Тип	Ширина мм	Уп. шт.	Вес кг/100 шт.	Арт.-№
WLB 90 112VA4301	200	1	900,000	6312 53 9
WLB 90 113VA4301	300	1	1.030,000	6312 54 1
WLB 90 114VA4301	400	1	1.105,000	6312 54 3
WLB 90 115VA4301	500	1	1.230,000	6312 54 5
WLB 90 116VA4301	600	1	1.330,000	6312 54 7
WLB 90 112VA4571	200	1	900,000	6312 55 0
WLB 90 113VA4571	300	1	1.030,000	6312 55 2
WLB 90 114VA4571	400	1	1.105,000	6312 55 4
WLB 90 115VA4571	500	1	1.230,000	6312 55 6
WLB 90 116VA4571	600	1	1.330,000	6312 55 8

V2A Нержавеющая сталь 1.4301 V4A Нержавеющая сталь 1.4571 € / шт.

Угловая секция 90° горизонтальная, для всех кабельных лотков лестничного типа для больших расстояний с высотой боковой стенки 110 мм.

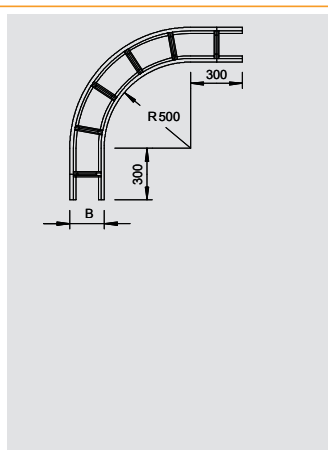

Системы кабельных лотков лестничного типа для больших расстояний

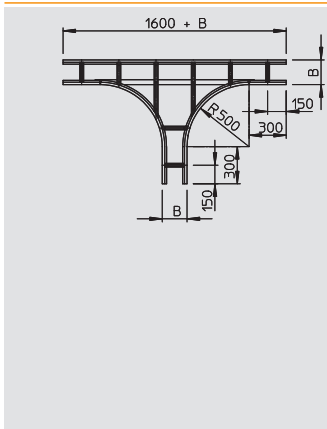

Т-образная секция

Тип	Ширина мм	Уп. Шт.	Вес кг/100 шт.	Арт.-№
WLT 1120 VA4301	—	1	1.750,000	6312 80 2
WLT 1130 VA4301	—	1	1.870,000	6312 80 4
WLT 1140 VA4301	—	1	1.990,000	6312 80 6
WLT 1160 VA4301	—	1	2.340,000	6312 81 0
WLT 1120 VA4571	200	1	1.750,000	6312 81 5
WLT 1130 VA4571	300	1	1.870,000	6312 81 7
WLT 1140 VA4571	400	1	1.990,000	6312 81 9
WLT 1150 VA4571	500	1	2.147,000	6312 82 1
WLT 1160 VA4571	600	1	2.340,000	6312 82 3

V2A Нержавеющая сталь 1.4301 V4A Нержавеющая сталь 1.4571 €/шт.

Т-образная секция горизонтальная, для всех кабельных лотков лестничного типа для больших расстояний с высотой боковой стенки 110 мм.

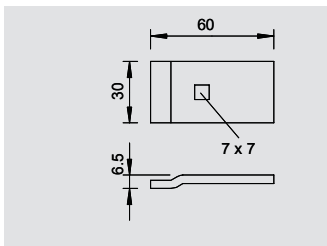
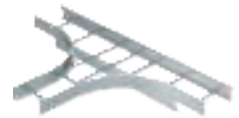

Фиксатор

Тип	Уп. Шт.	Вес кг/100 шт.	Арт.-№
LKS 60 4 VA4301	50	8,000	6221 13 0
LKS60 4 VA4571	50	7,000	6221 15 7

V2A Нержавеющая сталь 1.4301 V4A Нержавеющая сталь 1.4571 €/шт.

Фиксатор для крепления кабельных лотков лестничного типа.

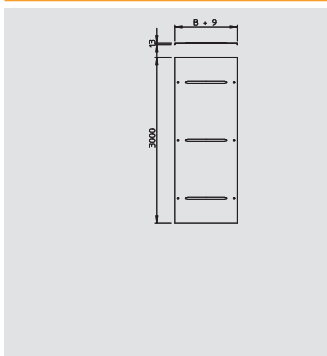

Крышка

Тип	Ширина мм	Толщина материала мм	Длина мм	Вес кг/100 м	Арт.-№
WDRL 1116 20 V2A	200	1,5	3000	184,000	6227 36 0
WDRL 1116 30 V2A	300	1,5	3000	260,000	6227 36 2
WDRL 1116 40 V2A	400	1,5	3000	425,000	6227 36 4
WDRL 1116 50 V2A	500	1,5	3000	625,000	6227 36 6
WDRL 1116 60 V2A	600	1,5	3000	745,000	6227 36 8

V2A Нержавеющая сталь 1.4301 без обработки поверхности €/м

Крышка для листовых и лестничных лотков для больших расстояний, высота боковой стенки которых составляет 110 и 160 мм.

При повышенных ветровых нагрузках необходимы дополнительные средства фиксации.



Системы кабельных лотков лестничного типа для больших расстояний



Кабельный лоток лестничного типа для больших расстояний WKLГ 160



Тип	Ширина	Толщина материала	Длина	Полезное поперечное сечение	Вес	Арт.-№
WKLГ 1620 VA4571	200	2	6000	282	737,300	6227 17 0
WKLГ 1630 VA4571	300	2	6000	427	767,300	6227 17 2
WKLГ 1640 VA4571	400	2	6000	572	797,300	6227 17 4
WKLГ 1650 VA4571	500	2	6000	717	828,500	6227 17 6
WKLГ 1660 VA4571	600	2	6000	857	859,300	6227 17 8

V4A Нержавеющая сталь 1.4571

€/м

WKLГ 160 = кабельные лотки лестничного типа для больших расстояний с перфорированной боковой стенкой высотой 160 мм.

Магнитное затухание от влияния экрана: без крышки 10 дБ, с крышкой 15 дБ.

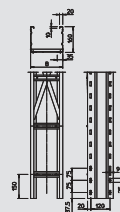

Т-образная секция

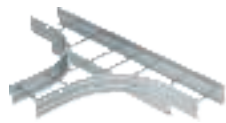

Тип	Ширина	Уп.	Вес	Арт.-№
WLT 1620 VA4571	200	1	2.249,000	6229 82 0
WLT 1630 VA4571	300	1	2.452,000	6229 82 2
WLT 1640 VA4571	400	1	2.604,000	6229 82 4
WLT 1650 VA4571	500	1	2.756,000	6229 82 6
WLT 1660 VA4571	600	1	2.907,000	6229 82 8

V4A Нержавеющая сталь 1.4571

€/шт.

Т-образная секция горизонтальная, для всех кабельных лотков лестничного типа для больших расстояний с высотой боковой стенки 160 мм.

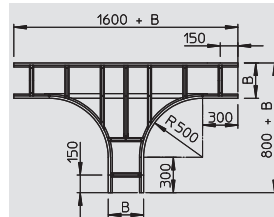

Крышка



Тип	Ширина	Толщина материала	Длина	Вес	Арт.-№
WDRL 1116 20 V2A	200	1,5	3000	184,000	6227 36 0
WDRL 1116 30 V2A	300	1,5	3000	260,000	6227 36 2
WDRL 1116 40 V2A	400	1,5	3000	425,000	6227 36 4
WDRL 1116 50 V2A	500	1,5	3000	625,000	6227 36 6
WDRL 1116 60 V2A	600	1,5	3000	745,000	6227 36 8

V2A Нержавеющая сталь 1.4301 без обработки поверхности

€/м

Крышка для листовых и лестничных лотков для больших расстояний, высота боковой стенки которых составляет 110 и 160 мм.

При повышенных ветровых нагрузках необходимы дополнительные средства фиксации.

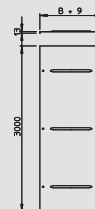

Донная вставка



Тип	Ширина	Длина	Вес	Арт.-№
ELB-L20 VA4301	200	3000	132,000	6103 61 4
ELB-L30 VA4301	300	3000	199,000	6103 61 8
ELB-L40 VA4301	400	3000	264,000	6103 62 2
ELB-L50 VA4301	500	3000	330,000	6103 62 6
ELB-L60 VA4301	600	3000	395,000	6103 63 0

V2A Нержавеющая сталь 1.4301

€/м

Донная вставная пластина для кабельного лотка лестничного типа.

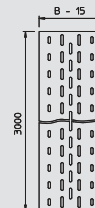

Продольный соединитель



Тип	Высота боковой стенки	Уп.	Вес	Арт.-№
WRVL 160 VA4571	160	2	186,000	6227 73 0

V4A Нержавеющая сталь 1.4571

€/шт.

Продольный соединитель для прямого монтажа фасонных деталей, листовых кабельных лотков и кабельных лотков лестничного типа для больших расстояний с высотой боковой стенки 160 мм.

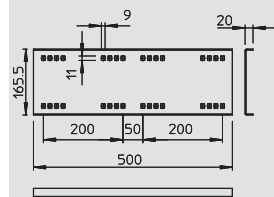

Системы кабельных лотков лестничного типа для больших расстояний

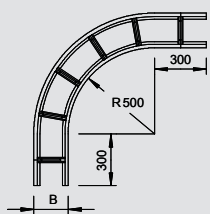

Угловая секция 90°

Тип	Ширина мм	Уп.	Вес	Арт.-№
		Шт.	кг/100 шт.	
WLB 90 162VA4571	200	1	1.145,000	6229 50 0
WLB 90 163VA4571	300	1	1.250,000	6229 50 2
WLB 90 164VA4571	400	1	1.356,000	6229 50 4
WLB 90 165VA4571	500	1	1.504,000	6229 50 6
WLB 90 166VA4571	600	1	1.618,000	6229 50 8

V4A Нержавеющая сталь 1.4571

€/шт.

Угловая секция 90° горизонтальная, для всех кабельных лотков лестничного типа для больших расстояний с высотой боковой стенки 160 мм.

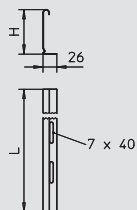

Разделительная полочка

Тип	Размер Н мм	Размер L мм	Уп.	Вес	Арт.-№
			м	кг/100 м	
TSG 85 VA4301	85	3000	45	70,300	6062 17 3

V2A Нержавеющая сталь 1.4301

€/м

Разделительная полочка для разделения кабеля и проводов различного напряжения или назначения.

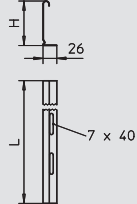

Тип	Размер Н мм	Размер L мм	Уп.	Вес	Арт.-№
			м	кг/100 м	
TSG 110 VA4301	110	3000	30	85,000	6062 25 5

V2A Нержавеющая сталь 1.4301

€/м

Разделительная полочка для разделения кабеля и проводов различного напряжения или назначения.



Соединитель для разделительной полочки

Тип	Уп.	Вес	Арт.-№
	Шт.	кг/100 шт.	
TSGV VA4310	10	1,000	6067 97 0

V2A Нержавеющая сталь 1.4310

€/шт.

Соединитель для безболтового крепления разделительных полочек TSG на боковой стенке любой высоты.

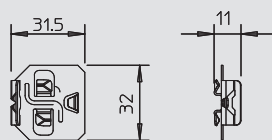

Фиксатор для крепления разделительной полочки

Тип	Уп.	Вес	Арт.-№
	Шт.	кг/100 шт.	
KS KL VA4310	30	0,512	6062 28 4

V2A Нержавеющая сталь 1.4310

€/100 шт.

Фиксатор для безболтового крепления разделительных полочек в кабельных лотках лестничного типа.

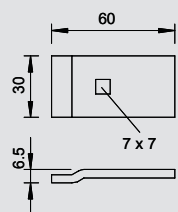

Фиксатор

Тип	Уп.	Вес	Арт.-№
	Шт.	кг/100 шт.	
LKS 60 4 VA4301	50	8,000	6221 13 0
LKS60 4 VA4571	50	7,000	6221 15 7

V2A Нержавеющая сталь 1.4301

V4A Нержавеющая сталь 1.4571

€/шт.

Фиксатор для крепления кабельных лотков лестничного типа.



Системы кабельных лотков лестничного типа для больших расстояний



Крышка

Тип	Ширина		Длина	Вес	Арт.-№
	мм	мм			
WDRL 1116 20 V2A	200	1,5	3000	184,000	6227 36 0
WDRL 1116 30 V2A	300	1,5	3000	260,000	6227 36 2
WDRL 1116 40 V2A	400	1,5	3000	425,000	6227 36 4
WDRL 1116 50 V2A	500	1,5	3000	625,000	6227 36 6
WDRL 1116 60 V2A	600	1,5	3000	745,000	6227 36 8

V2A Нержавеющая сталь 1.4301 без обработки поверхности €/м

Крышка для листовых и лестничных лотков для больших расстояний, высота боковой стенки которых составляет 110 и 160 мм.

При повышенных ветровых нагрузках необходимы дополнительные средства фиксации.



Системы горизонтальных и вертикальных кабельных лотков лестничного типа

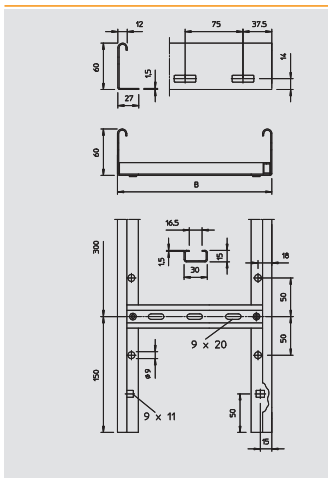

Кабельный лоток лестничного типа LG 60



Тип	Ширина	Толщина борта	Длина	Вес	Арт.-№
LG 620 VS VA4301	200	1,5	6000	273,800	6208 70 0
LG 630 VS VA4301	300	1,5	6000	298,000	6208 70 3
LG 640 VS VA4301	400	1,5	6000	322,200	6208 70 6
LG 650 VS VA4301	500	1,5	6000	346,300	6208 70 9
LG 660 VS VA4301	600	1,5	6000	378,300	6208 71 2
LG 620 VS VA4571	200	1,5	6000	273,800	6101 20 0
LG 630 VS VA4571	300	1,5	6000	298,000	6101 20 8
LG 640 VS VA4571	400	1,5	6000	322,200	6101 21 6
LG 650 VS VA4571	500	1,5	6000	346,300	6101 22 3
LG 660 VS VA4571	600	1,5	6000	378,300	6101 23 2

V2A Нержавеющая сталь 1.4301 V4A Нержавеющая сталь 1.4571 €/м

Кабельный лоток лестничного типа с перфорированными боковыми стенками высотой 60 мм, с перекладиной VS.

Магнитное затухание от влияния экрана: без крышки 10 дБ, с крышкой 15 дБ.

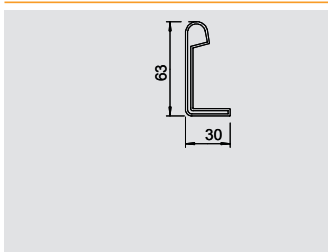

Защитный колпачок

Тип	Цвет	Уп. пар	Вес кг/100 пар	Арт.-№

PE Полиэтилен €/пара

Защитный колпачок для кабельных лотков лестничного типа с высотой боковой стенки 60 мм.

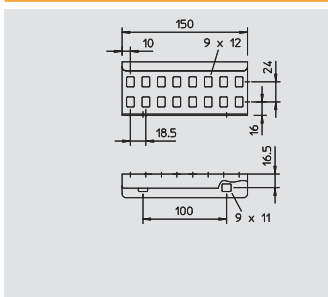

Продольный соединитель

Тип	Высота боковой стенки	Уп. шт.	Вес кг/100 шт.	Арт.-№
LVG 60 VA4301	60	20	22,000	6208 84 6
LVG 60 VA4571	60	20	22,000	6208 83 5

V2A Нержавеющая сталь 1.4301 V4A Нержавеющая сталь 1.4571 без обработки поверхности €/шт.

Продольный соединитель в качестве внешнего крепления для фиксации кабельных лотков лестничного типа и фасонных деталей с высотой боковой стенки 60 мм и сквозной перфорацией стенки.

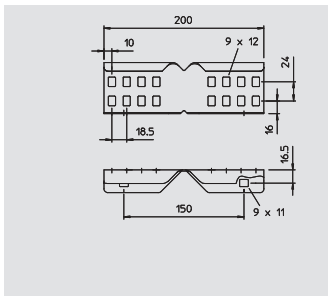

Угловой соединитель

Тип	Высота боковой стенки	Уп. шт.	Вес кг/100 шт.	Арт.-№
LWVG 60 VA4301	60	20	24,000	6208 89 8
LWVG 60 VA4571	60	20	22,000	6208 89 1

V2A Нержавеющая сталь 1.4301 V4A Нержавеющая сталь 1.4571 без обработки поверхности €/шт.

Угловые соединители в качестве внешних соединителей для крепления кабельных лотков лестничного типа и фасонных деталей с высотой боковой стенки 60 мм и сквозной перфорацией стенки.

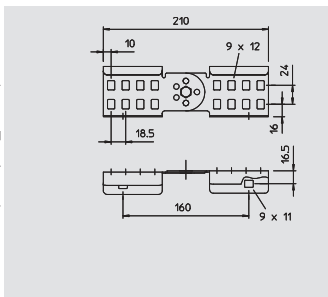

Шарнирный соединитель

Тип	Высота боковой стенки	Уп. шт.	Вес кг/100 шт.	Арт.-№
LGVG 60 VA4301	60	10	29,000	6208 94 7
LGVG 60 VA4571	60	10	29,000	6208 93 2

V2A Нержавеющая сталь 1.4301 V4A Нержавеющая сталь 1.4571 без обработки поверхности €/шт.

Шарнирный соединитель выступает в качестве внешнего крепления для фиксации кабельных лотков лестничного типа и фасонных деталей с высотой боковой стенки 60 мм и сквозной перфорацией стенки. Уголки регулируются по вертикали.

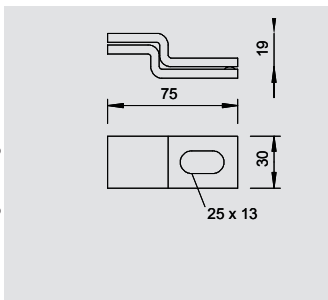
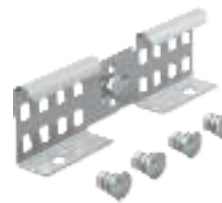

Настенная скоба

Тип	Уп. шт.	Вес кг/100 шт.	Арт.-№

V2A Нержавеющая сталь 1.4301 €/шт.

Настенная скоба для крепления кабельных лотков лестничного типа LG 60 к бетонным стенам.



Системы горизонтальных и вертикальных кабельных лотков лестничного типа



Крепежный угол

Тип	Уп.	Вес	Арт.-№
	Шт.	кг/100 шт.	
BW 60 40 VA4301	10	22,000	6019 58 7

V2A Нержавеющая сталь 1.4301

€/шт.

Крепежный угол со сторонами 60 x 60 мм.

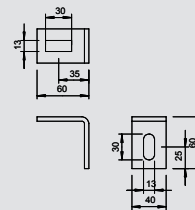

Зажимная скоба 2056

Тип	Диапазон зажима D мм	Размер а мм	Размер В мм	Размер С мм	Размер G мм	Размер t мм	Размер H мм	Размер L мм	Уп.	Вес	Арт.-№
									Шт.	кг/100 шт.	
2056 12 VA	8-12	23	16	34	M6	1,5	40	34	100	3,300	1159 51 8
2056 16 VA	12-16	23	20	34	M6	1,5	44	34	100	3,600	1159 52 6
2056 22 VA	16-22	23	27	34	M6	1,5	50	34	100	4,200	1159 53 4
2056 28 VA	22-28	23	33	34	M6	2	58	34	100	6,500	1159 54 2
2056 34 VA	28-34	23	39	34	M8	2	66	37,5	100	7,400	1159 55 0
2056 40 VA	34-40	23	45	34	M8	2	72	37,5	100	8,000	1159 56 9
2056 46 VA	40-46	23	51	34	M8	2	79	44,5	100	10,900	1159 57 7
2056 52 VA	46-52	23	57	40	M8	2	86	45,5	100	11,400	1159 58 5
2056 58 VA	52-58	23	64	40	M8	2,5	93	45,5	100	14,500	1159 59 3
2056 64 VA	58-64	23	70	40	M8	2,5	99	45,5	100	15,600	1159 60 7
2056 70 VA	64-70	25	76	40	M8	2,5	106	45,5	50	18,200	1159 61 5
2056 76 VA	70-76	25	82	40	M8	2,5	114	45,5	25	20,800	1159 62 3

V2A Нержавеющая сталь 1.4301

€/100 шт.

Подходит также для всех С-образных профильных реек со шлицем шириной 16–17 мм.

Скоба и винт из стали.

Полипропиленовая прижимная пластина, не содержащая галогенов, цвет светло-серый RAL 7035.

(Металлические прижимные пластины по запросу).

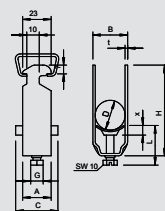

Зажимная скоба 2056 M

Тип	Диапазон зажима D мм	Размер а мм	Размер В мм	Размер С мм	Размер G мм	Размер t мм	Размер H мм	Размер L мм	Уп.	Вес	Арт.-№
									Шт.	кг/100 шт.	
2056 M 12 VA	8-12	23	16	30	M6	1,5	44	32,5	50	3,200	1159 71 2
2056 M 16 VA	12-16	23	20	30	M6	1,5	44	32,5	50	3,500	1159 71 6
2056 M 22 VA	16-22	23	27	30	M6	1,5	60	32,5	50	4,400	1159 72 2
2056 M 28 VA	22-28	23	33	30	M6	2	58	44	50	6,100	1159 72 8
2056 M 34 VA	28-34	23	39	35	M8	2	66	44	50	7,700	1159 73 4
2056 M 40 VA	34-40	23	45	35	M8	2	72	44	25	8,600	1159 74 0
2056 M 46 VA	40-46	23	51	35	M8	2	79	44	25	9,600	1159 74 6
2056 M 52 VA	46-52	23	57	35	M8	2	86	44	25	10,400	1159 75 2
2056 M 58 VA	52-58	23	64	35	M8	2	93	44	15	13,100	1159 75 8
2056 M 64 VA	58-64	23	70	35	M8	2,5	99	56	15	14,500	1159 76 4
2056 M 70 VA	64-70	25	76	35	M8	2,5	106	56	15	16,100	1159 77 0
2056 M 76 VA	70-76	25	82	40	M8	2,5	114	56	10	18,300	1159 77 6

V2A Нержавеющая сталь 1.4301

€/100 шт.

Подходит также для всех профильных С-образных реек со шлицем шириной 16-17 мм.

Скоба, винт и прижимная пластина из нержавеющей стали.

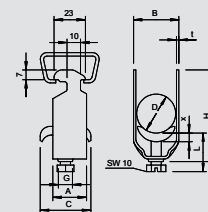

Зажимная скоба 2056 M2

Тип	Диапазон зажима D мм	Уп.	Вес	Арт.-№
		Шт.	кг/100 шт.	
2056 M2 12 VA	8-12	50	3,980	1161 91 2
2056 M2 16 VA	12-16	50	4,750	1161 91 6
2056 M2 22 VA	16-22	50	6,900	1161 92 2
2056 M2 28 VA	22-28	50	7,800	1161 92 8
2056 M2 34 VA	28-34	50	10,030	1161 93 4
2056 M2 40 VA	34-40	25	11,205	1161 94 0
2056 M2 46 VA	40-46	25	13,300	1161 94 6
2056 M2 52 VA	46-52	25	14,400	1161 95 2
2056 M2 58 VA	52-58	25	18,550	1161 95 8
2056 M2 64 VA	58-64	15	20,010	1161 96 4

V2A Нержавеющая сталь 1.4301

€/100 шт.

Подходит также для всех С-образных профильных реек со шлицем шириной 16-17 мм.

Скоба, винт и прижимная пластина из нержавеющей стали.

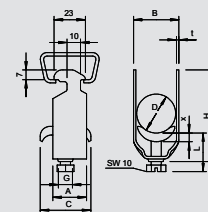

Системы горизонтальных и вертикальных кабельных лотков лестничного типа

Зажимная скоба 2056U

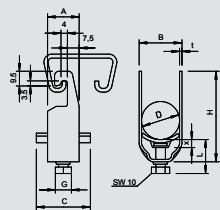

Тип	Диапазон зажима D мм	Размер а мм	Размер В мм	Размер С мм	Размер G мм	Размер t мм	Размер H мм	Размер L мм	Уп. шт.	Вес кг/100 шт.	Арт.-№
2056U 12 VA	8-12	20	16	34	M6 1,5	42	34		100	3,000	1178 50 4
2056U 16 VA	12-16	20	20	34	M6 1,5	46	34		100	3,200	1178 51 2
2056U 22 VA	16-22	20	27	34	M6 1,5	53	34		100	3,800	1178 52 0
2056U 28 VA	22-28	20	33	34	M6 2	59	34		100	5,350	1178 53 9
2056U 34 VA	28-34	20	39	34	M8 2	67	37,5		100	7,200	1178 54 7
2056U 40 VA	34-40	20	45	34	M8 2	73	37,5		100	8,100	1178 55 5
2056U 46 VA	40-46	20	51	40	M8 2	79	37,5		100	9,900	1178 56 3
2056U 52 VA	46-52	20	57	40	M8 2	85	38,5		100	11,200	1178 57 1
2056U 58 VA	52-58	23	64	40	M8 2,5	91	38,5		100	13,400	1178 59 8
2056U 64 VA	58-64	23	70	40	M8 2,5	97	38,5		100	14,300	1178 60 1
2056U 70 VA	64-70	23	76	40	M8 2,5	103	38,5		50	20,500	1178 62 8
2056U 76 VA	70-76	25	82	40	M8 2,5	110	45,5		25	19,100	1178 63 6

V2A Нержавеющая сталь 1.4301

€/100 шт.

Подходит ко всем С-образным профильным рейкам с шириной шлица 18 и 22 мм. Также подходит для плоского, углового и U-образного профиля толщиной 4–12 мм. Скоба и винт из стали. Полипропиленовая прижимная пластина не содержит галогенов, цвет светло-серый RAL 7035.



Зажимная скоба 2056U M

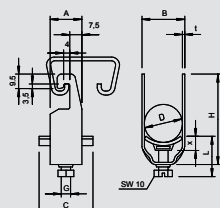

Тип	Диапазон зажима D мм	Размер а мм	Размер В мм	Размер С мм	Размер G мм	Размер t мм	Размер H мм	Размер L мм	Уп. шт.	Вес кг/100 шт.	Арт.-№
2056U M 12 V4A	8-12	—	16	34	—	1,5	—	—	100	3,300	1158 20 7
2056U M 16 V4A	12-16	—	20	34	—	1,5	—	—	100	3,520	1158 21 1
2056U M 22 V4A	16-22	—	27	34	—	1,5	—	—	100	3,960	1158 21 5
2056U M 28 V4A	22-28	—	33	34	—	2	—	—	100	5,890	1158 21 9
2056U M 34 V4A	28-34	—	39	34	—	2	—	—	100	7,650	1158 22 3
2056U M 40 V4A	34-40	—	45	—	—	2	—	—	100	8,360	1158 22 7
2056U M 46 V4A	40-46	—	51	40	—	2	—	—	100	10,890	1158 23 1
2056U M 52 V4A	46-52	—	57	40	—	2	—	—	100	11,660	1158 23 5
2056U M 58 V4A	52-58	—	64	40	—	2,5	—	—	100	14,740	1158 23 9
2056U M 64 V4A	58-64	—	70	40	—	2,5	—	—	100	15,730	1158 24 3
2056U M 70 V4A	64-70	—	76	40	—	2,5	—	—	50	18,200	1158 24 7
2056U M 76 V4A	70-76	—	82	40	—	2,5	—	—	25	20,600	1158 25 1

V4A Нержавеющая сталь 1.4571

€/100 шт.

Подходит ко всем С-образным профильным рейкам с шириной шлица 18 и 22 мм. Также подходит для плоского, углового и U-образного профиля толщиной 4–12 мм. Зажим, винт и прижимная пластины из нержавеющей стали.



Монтажные системы

Навесная скоба для туннелей V4A 1.4571

Тип	Размер В мм	Размер L мм	Размер b мм	Размер l мм	Уп. шт.	Вес кг/100 шт.	Арт.-№
АНВ-T1712 VA4571	120	220	—	180	11	67,000	6363 99 9
АНВ-T1722 VA4571	220	320	125	280	14	78,000	6364 00 9
АНВ-T1732 VA4571	320	420	225	380	14	91,000	6364 01 9

V4A Нержавеющая сталь 1.4571

€/шт.

Специальная подвесная скоба для кабеленесущих систем в туннельных конструкциях. Другие варианты, например, промежуточные и соединительные скобы, а также различные формы головок — по запросу.

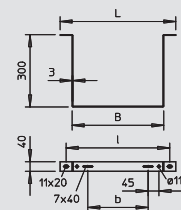

Навесная скоба для туннелей V5A 1.4529 и 1.4547

Тип	Размер В мм	Размер L мм	Размер b мм	Размер l мм	Уп. шт.	Вес кг/100 шт.	Арт.-№
АНВ-T1712 VA4529	120	220	—	180	11	67,000	6363 99 5
АНВ-T1722 VA4529	220	320	125	280	14	78,000	6364 00 5
АНВ-T1732 VA4529	320	420	225	380	14	91,000	6364 01 5
АНВ-T1712 VA4547	120	220	—	180	11	67,000	6363 99 7
АНВ-T1722 VA4547	220	320	125	280	14	78,000	6364 00 7
АНВ-T1732 VA4547	320	420	225	380	14	91,000	6364 01 7

V5A Нержавеющая сталь 1.4529 **V5A** Нержавеющая сталь 1.4547

€/шт.

Специальная подвесная скоба для кабеленесущих систем в туннельных конструкциях. Другие варианты, например, промежуточные и соединительные скобы, а также различные формы головок — по запросу.

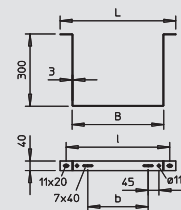

Навесная скоба для туннелей V5A 1.4529

Тип	Размер В мм	Размер L мм	Размер b мм	Размер l мм	Уп. шт.	Вес кг/100 шт.	Арт.-№
АНВ-T 200	280	380	150	330	1	94,000	6363 88 8
АНВ-T 300	380	480	250	430	1	103,000	6363 89 2
АНВ-T 400	480	580	350	530	1	113,000	6363 89 6

V5A Нержавеющая сталь 1.4529

€/шт.

Специальная подвесная скоба для кабеленесущих систем в туннельных конструкциях. Другие варианты, например, промежуточные и соединительные скобы, а также различные формы головок — по запросу.

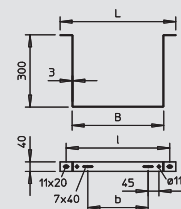

Подвесная скоба

Тип	Ширина мм	Размер s мм	Диаметр отверстия мм	F в потолке кН	Уп. шт.	Вес кг/100 шт.	Арт.-№
АНВ 100 VA4571	100	6	11	0,6	1	53,000	6363 90 5
АНВ 150 VA4571	150	8	11	0,6	1	86,000	6363 90 9
АНВ 200 VA4571	200	8	11	0,6	1	100,000	6363 91 3
АНВ 300 VA4571	300	8	11	0,35	1	128,000	6363 94 0
АНВ 400 VA4571	400	8	11	0,3	1	155,000	6363 94 8
АНВ 100 VA4529	100	6	11	0,6	1	53,000	6363 90 6
АНВ 150 VA4529	150	8	11	0,6	1	86,000	6363 91 0
АНВ 200 VA4529	200	8	11	0,6	1	100,000	6363 91 4
АНВ 300 VA4529	300	8	11	0,35	1	128,000	6363 94 1
АНВ 400 VA4529	400	8	11	0,2	1	155,000	6363 94 9

V4A Нержавеющая сталь 1.4571 **V5A** Нержавеющая сталь 1.4529

€/шт.

Подвесная скоба для кабеленесущей системы.

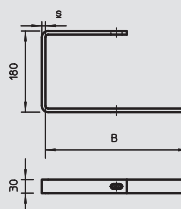

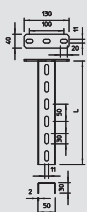

Подвесная стойка US 3

Тип	Длина мм	Толщина материала мм	Нагрузка при растяжении кН	Уп. Шт.	Вес кг/100 шт.	Арт.-№
US 3 K 30VA4301	300	2	5	4	58,000	6342 40 3
US 3 K 40VA4301	400	2	5	4	71,000	6342 40 5
US 3 K 50VA4301	500	2	5	4	84,000	6342 40 7
US 3 K 60VA4301	600	2	5	4	97,000	6342 40 9
US 3 K 70VA4301	700	2	5	4	110,000	6342 41 1
US 3 K 80VA4301	800	2	5	4	123,000	6342 41 3
US 3 K 90VA4301	900	2	5	4	137,000	6342 41 5
US 3 K 100VA4301	1000	2	5	4	150,000	6342 41 7
US 3 K 20VA4571	200	2	5	4	44,000	6342 37 5
US 3 K 30VA4571	300	2	5	4	58,000	6342 53 0
US 3 K 40VA4571	400	2	5	4	71,000	6342 37 9
US 3 K 50VA4571	500	2	5	4	84,000	6342 38 1
US 3 K 60VA4571	600	2	5	4	97,000	6342 38 9
US 3 K 70VA4571	700	2	5	4	110,000	6342 39 1
US 3 K 80VA4571	800	2	5	4	123,000	6342 39 3
US 3 K 90VA4571	900	2	5	4	137,000	6342 39 5
US 3 K 100VA4571	1000	2	5	4	150,000	6342 39 7
US 3 K110 VA4571	1100	2	—	1	166,000	6342 39 6
US 3 K120 VA4571	—	2	—	1	110,000	6342 39 8

V2A Нержавеющая сталь 1.4301 V4A Нержавеющая сталь 1.4571 травленный €/шт.
Подвесная стойка (U-образный профиль) размером 50 x 30 мм с приваренной траверсой.

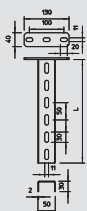

Подвесная стойка US 3 V5A

Тип	Длина мм	Толщина материала мм	Уп. Шт.	Вес кг/100 шт.	Арт.-№
US 3 K 30 VA4529	300	2	1	58,000	6342 42 4
US 3 K 40 VA4529	400	2	1	71,000	6342 42 6
US 3 K 50 VA4529	500	2	1	84,000	6342 42 8
US 3 K 60 VA4529	600	2	1	97,000	6342 43 1
US 3 K 70 VA4529	700	2	1	110,000	6342 43 3
US 3 K 80 VA4529	800	2	1	123,000	6342 43 5
US 3 K 90 VA4529	900	2	1	137,000	6342 43 7
US 3 K100 VA4529	1000	2	1	150,000	6342 43 9
US 3 K110 VA4529	1100	2	1	179,000	6342 44 1
US 3 K120 VA4529	1200	2	1	179,000	6342 44 3

V5A Нержавеющая сталь 1.4529 €/шт.
Подвесная стойка (U-образный профиль) размером 50 x 30 мм с приваренной траверсой.



Стойка US 3

Тип	Длина мм	Толщина материала мм	Уп. Шт.	Вес кг/100 шт.	Арт.-№
US 3 50 VA4301	500	2	4	66,000	6342 45 7
US 3 100 VA4301	1000	2	4	132,000	6342 46 0
US 3 150 VA4301	1500	2	1	198,000	6342 46 3
US 3 200 VA4301	2000	2	1	263,000	6342 46 6
US 3 600 VA4301	6000	2	1	790,000	6342 46 8
US 3 100 VA4571	1000	2	4	132,000	6342 49 1
US 3 150 VA4571	1500	2	1	198,000	6342 49 4
US 3 200 VA4571	2000	2	1	263,000	6342 49 7
US 3 30 VA4571	300	2	4	40,000	6342 48 5
US 3 50 VA4571	500	2	4	66,000	6342 48 8
US 3 600 VA4571	6000	2	1	790,000	6342 50 5

V2A Нержавеющая сталь 1.4301 V4A Нержавеющая сталь 1.4571 травленный €/шт.
U-образная стойка фиксированной длины. Размеры 30 x 50 мм.

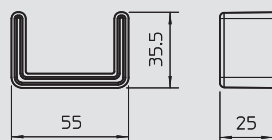

Защитный колпачок

Тип	Цвет	Уп. Шт.	Вес кг/100 шт.	Арт.-№

PE Полиэтилен €/шт.
Защитный колпачок для стоек US 3.



Монтажные системы



Соединитель U-образной стойки

Тип	Уп.	Вес	Арт.-№
VUS 3 VA4301	10	25,600	6018 51 7
VUS 3 VA4571	10	48,000	6018 52 0

V2A Нержавеющая сталь 1.4301 V4A Нержавеющая сталь 1.4571 травленный €/шт.
Соединители для крепления стоек US 3.

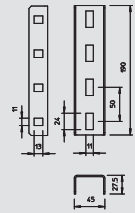

Распорка

Тип	Уп.	Вес	Арт.-№
DSK 25 VA4301	25	7,500	6416 44 8

V2A Нержавеющая сталь 1.4301 травленный €/шт.
Распорка для стоек US 3.



Тип	Уп.	Вес	Арт.-№
DSK 25 VA4571	25	7,500	6416 45 0
DSK 25 VA4529	1	7,500	6416 45 4

V4A Нержавеющая сталь 1.4571 V5A Нержавеющая сталь 1.4529 €/шт.
Распорка для U-образных стоек.

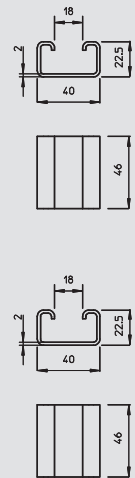

Траверса регулируемая

Тип	Уп.	Вес	Арт.-№
KU 3 V VA4301	20	26,700	6348 88 4
KU 3 V VA4571	20	26,700	6348 88 5

V2A Нержавеющая сталь 1.4301 V4A Нержавеющая сталь 1.4571 травленный €/шт.
Траверса для монтажа на стойках US 3 и профильных рейках 2068.

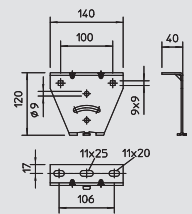

Болт с полукруглой плоской головкой

Тип	Размер	Размер L	Размер d	Размер D	Уп.	Вес	Арт.-№
FRS 10X25 VA4301	M10x25	25	10	24	50	4,500	6406 71 8
FRS 10x25 VA4401	M10x25	25	10	24	50	4,500	6407 52 4

V2A Нержавеющая сталь 1.4301 V4A Нержавеющая сталь 1.4401 €/100 шт.
Болт с полукруглой плоской головкой в комплекте с подкладной шайбой и шестигранной гайкой.

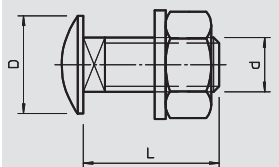

Болт с шестигранной головкой

Тип	Размер	Размер L	Размер d	Размер под ключ	Уп.	Вес	Арт.-№
SKS 10x90 VA4301	M10 x 90	90	10	17	20	10,038	6418 25 5
SKS 10X80 VA4401	M10x80	80	10	17	20	7,800	6418 24 8
SKS 10x90 VA4401	M10 x 90	90	10	17	20	7,800	6418 25 6
SKS 10X80 VA4529	M10 x 90	90	10	17	20	7,520	6418 24 7
SKS 10x90 VA4529	M10 x 90	90	10	17	20	10,040	6418 25 7

V2A Нержавеющая сталь 1.4301 V4A Нержавеющая сталь 1.4401 V5A Нержавеющая сталь 1.4529 €/100 шт.
Болт с шестигранной головкой для универсального крепления деталей конструкции.

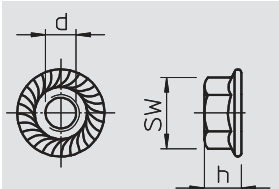

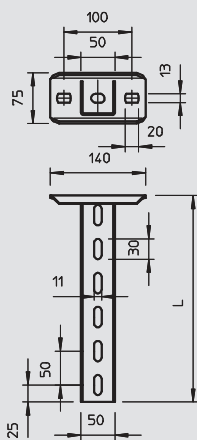

Подвесная стойка US 5

Тип	Длина	Толщина материала	Уп.	Вес	Арт.-№
US 5 K 20 VA4301	200	2,5	2	100,000	6341 35 8
US 5 K 30 VA4301	300	2,5	2	125,000	6341 36 2
US 5 K 40 VA4301	400	2,5	2	150,000	6341 36 6
US 5 K 50 VA4301	500	2,5	2	175,000	6341 37 0
US 5 K 60 VA4301	600	2,5	2	200,000	6341 37 4
US 5 K 70 VA4301	700	2,5	2	225,000	6341 37 8
US 5 K 80 VA4301	800	2,5	2	255,000	6341 38 2
US 5 K 90 VA4301	900	2,5	2	280,000	6341 38 6
US 5 K 100VA4301	1000	2,5	2	300,000	6341 39 0
US 5 K 110VA4301	1100	2,5	2	330,000	6341 39 4
US 5 K 120VA4301	1200	2,5	2	360,000	6341 39 8
US 5 K 20 VA4571	200	2,5	2	100,000	6341 20 9
US 5 K 30 VA4571	300	2,5	2	125,000	6341 21 3
US 5 K 40 VA4571	400	2,5	2	150,000	6341 21 7
US 5 K 50 VA4571	500	2,5	2	175,000	6341 22 1
US 5 K 60 VA4571	600	2,5	2	200,000	6341 22 5
US 5 K 70 VA4571	700	2,5	2	225,000	6341 22 8
US 5 K 80 VA4571	800	2,5	2	255,000	6341 23 3
US 5 K 90 VA4571	900	2,5	2	280,000	6341 23 7
US 5 K 100VA4571	1000	2,5	2	300,000	6341 24 1
US 5 K 110VA4571	1100	2,5	2	360,000	6341 24 5
US 5 K 120VA4571	1200	2,5	2	360,000	6341 24 9

V2A Нержавеющая сталь 1.4301 V4A Нержавеющая сталь 1.4571 травленный €/шт.

Подвесная стойка (U-профиль) с приваренной траверсой.
Для крепления на горизонтальных бетонных перекрытиях и стальных конструкциях.

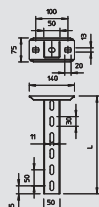

Подвесная стойка US 5 V5A

Тип	Длина	Толщина материала	Уп.	Вес	Арт.-№
US 5 K 20 VA4529	200	2,5	1	100,000	6341 31 0
US 5 K 30 VA4529	300	2,5	1	125,000	6341 31 2
US 5 K 40 VA4529	400	2,5	1	150,000	6341 31 4
US 5 K 50 VA4529	500	2,5	1	175,000	6341 31 6
US 5 K 60 VA4529	600	2,5	1	200,000	6341 31 8
US 5 K 70 VA4529	700	2,5	1	225,000	6341 32 0
US 5 K 80 VA4529	800	2,5	1	255,000	6341 32 3
US 5 K 90 VA4529	900	2,5	1	280,000	6341 32 5
US 5 K100 VA4529	1000	2,5	1	300,000	6341 32 7
US 5 K110 VA4529	1100	2,5	1	360,000	6341 32 9
US 5 K120 VA4529	1200	2,5	1	360,000	6341 33 1

V5A Нержавеющая сталь 1.4529 €/шт.

Подвесная стойка (U-профиль) с приваренной траверсой.
Для крепления на горизонтальных бетонных перекрытиях и стальных конструкциях.

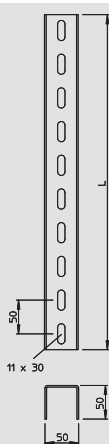

Стойка US 5

Тип	Длина	Толщина материала	Уп.	Вес	Арт.-№
US 5 20 VA4301	200	2,5	4	48,000	6341 10 1
US 5 30 VA4301	300	2,5	4	72,000	6341 10 5
US 5 40 VA4301	400	2,5	4	97,000	6341 10 9
US 5 50 VA4301	500	2,5	4	121,000	6341 11 3
US 5 70 VA4301	700	2,5	4	169,000	6341 12 1
US 5 80 VA4301	800	2,5	4	193,000	6341 12 5
US 5 90 VA4301	900	2,5	4	217,000	6341 12 9
US 5 100 VA4301	1000	2,5	4	242,000	6341 13 3
US 5 110 VA4301	1100	2,5	4	266,000	6341 13 7
US 5 120 VA4301	1200	2,5	4	290,000	6341 14 1
US 5 300 VA4301	3000	2,5	1	726,000	6341 15 2
US 5 30 VA4571	300	2,5	4	73,000	6341 05 3
US 5 40 VA4571	400	2,5	4	97,000	6341 05 5
US 5 50 VA4571	500	2,5	4	121,000	6341 05 7
US 5 60 VA4571	600	2,5	4	145,000	6341 05 9
US 5 80 VA4571	800	2,5	4	193,000	6341 06 3
US 5 90 VA4571	900	2,5	4	217,000	6341 06 5
US 5 300 VA4571	3000	2,5	1	726,000	6341 07 3

V2A Нержавеющая сталь 1.4301 V4A Нержавеющая сталь 1.4571 €/шт.

U-образная стойка фиксированной длины. Размеры 50 x 50 мм.



Монтажные системы



Защитный колпачок

Тип	Цвет	Уп.	Вес	Арт.-№
		Шт.	кг/100 шт.	
US 5 KS OR	оранжевый	20	1,300	6338 46 2

PE Полиэтилен €/шт.

Защитный колпачок для стоек US 5.

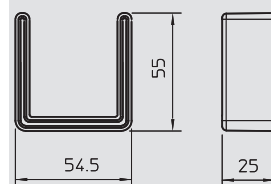

Распорка

Тип	Трансп. коробка	Уп.	Вес	Арт.-№
	Шт.	Шт.	кг/100 шт.	
DSK 45 VA4301	25	25	15,000	6416 48 9
DSK 45 VA4571	25	25	15,000	6416 46 2

V2A Нержавеющая сталь 1.4301 V4A Нержавеющая сталь 1.4571 V5A Нержавеющая сталь 1.4529 €/шт.
Распорка для использования в стойке US 5.

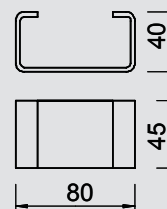

Траверса

Тип	Уп.	Вес	Арт.-№
	Шт.	кг/100 шт.	
KU 5 V VA4301	4	81,000	6348 92 5
KU 5 V VA4571	4	81,000	6348 92 7

V2A Нержавеющая сталь 1.4301 V4A Нержавеющая сталь 1.4571 травленный €/шт.
Регулируемая траверса для стойки US 5.

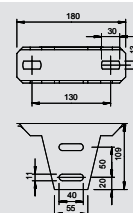

Распорка

Тип	Трансп. коробка	Уп.	Вес	Арт.-№
	Шт.	Шт.	кг/100 шт.	
DSK 47 VA4301	25	25	16,000	6416 50 7
DSK 47 VA4571	25	25	16,000	6416 51 1

V2A Нержавеющая сталь 1.4301 V4A Нержавеющая сталь 1.4571 €/шт.
Распорка для использования в торцевой пластине типа KU 5 V.

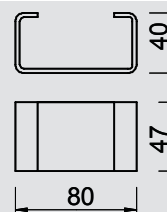

Болт с полукруглой плоской головкой

Тип	Размер	Размер L	Размер d	Размер D	Уп.	Вес	Арт.-№
	мм	мм	мм	мм	Шт.	кг/100 шт.	
FRS 10x25 VA4301	M10x25	25	10	24	50	4,500	6406 71 8
FRS 10x25 VA4401	M10x25	25	10	24	50	4,500	6407 52 4

V2A Нержавеющая сталь 1.4301 V4A Нержавеющая сталь 1.4401 €/100 шт.
Болт с полукруглой плоской головкой в комплекте с подкладной шайбой и шестигранной гайкой.

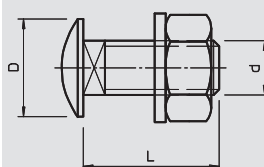

Болт с шестигранной головкой

Тип	Размер	Размер L	Размер d	Размер под ключ	Уп.	Вес	Арт.-№
	мм	мм	мм	мм	Шт.	кг/100 шт.	
SKS 10x90 VA4301	M10 x 90	90	10	17	20	10,038	6418 25 5
SKS 10x80 VA4401	M10x80	80	10	17	20	7,800	6418 24 8
SKS 10x90 VA4401	M10 x 90	90	10	17	20	7,800	6418 25 6
SKS 10x80 VA4529	M10 x 90	90	10	17	20	7,520	6418 24 7
SKS 10x90 VA4529	M10 x 90	90	10	17	20	10,040	6418 25 7

V2A Нержавеющая сталь 1.4301 V4A Нержавеющая сталь 1.4401 V5A Нержавеющая сталь 1.4529 €/100 шт.
Болт с шестигранной головкой для универсального крепления деталей конструкции.

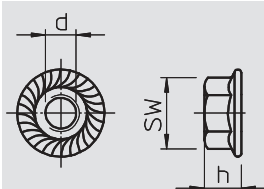

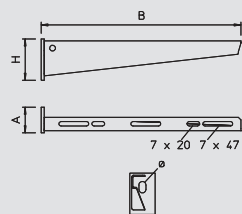

Настенный и опорный кронштейн AW 15



Тип	Ширина	Размер Н	Размер а	Диаметр отверстия	Нагрузка (F) кН	Уп.	Вес	Арт.-№
	мм	мм	мм					
AW 15 11 VA4301	110	50	40	11	1,5	30	14,100	6421 00 8
AW 15 21 VA4301	210	60	40	11	1,5	30	25,600	6421 02 4
AW 15 31 VA4301	310	65	40	11	1,5	30	32,500	6421 03 2
AW 15 41 VA4301	410	70	40	11	1,5	30	55,000	6421 03 6
AW 15 51 VA4301	510	75	40	11	1,5	20	68,000	6421 04 0
AW 15 61 VA4301	610	80	40	11	1,5	20	85,000	6421 04 4
AW 15 11 VA4571	110	50	40	11	1,5	30	14,100	6392 00 8
AW 15 21 VA4571	210	60	40	11	1,5	30	25,600	6392 01 6
AW 15 31 VA4571	310	65	40	11	1,5	30	35,200	6392 02 4
AW 15 41 VA4571	410	70	40	11	1,5	30	55,000	6392 03 2
AW 15 61 VA4571	610	80	40	11	1,5	20	85,000	6392 05 9

V2A Нержавеющая сталь 1.4301 V4A Нержавеющая сталь 1.4571 травленный €/шт.
Настенный/опорный кронштейн для малых нагрузок

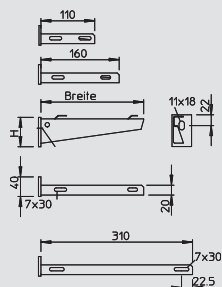

Настенный и опорный кронштейн AWG 15

Тип	Ширина	Размер Н	Размер а	Диаметр отверстия	Нагрузка (F) кН	Уп.	Вес	Арт.-№
	мм	мм	мм					
AWG 15 11VA4301	110	50	40	11	1,5	30	13,000	6420 62 5
AWG 15 21VA4301	210	60	40	11	1,5	30	25,000	6420 62 8
AWG 15 31VA4301	310	65	40	11	1,5	30	33,000	6420 63 1
AWG 15 41VA4301	410	70	40	11	1,5	30	53,000	6420 63 4
AWG 15 51VA4301	510	75	40	11	1,5	20	65,000	6420 63 7
AWG 15 61VA4301	610	80	40	11	1,5	20	80,000	6420 64 0
AWG 15 11 VA4571	110	50	40	11	1,5	30	13,000	6420 64 2
AWG 15 21 VA4571	210	60	40	11	1,5	30	25,000	6420 64 4
AWG 15 31VA4571	310	65	40	11	1,5	30	33,000	6420 64 6
AWG 15 41 VA4571	410	70	40	11	1,5	30	53,000	6420 64 8
AWG 15 51 VA4571	510	75	40	11	1,5	20	65,000	6420 65 0
AWG 15 61 VA4571	610	80	40	11	1,5	20	80,000	6420 65 2

V2A Нержавеющая сталь 1.4301 V4A Нержавеющая сталь 1.4571 травленный €/шт.
Настенный/опорный кронштейн для малых нагрузок для безболтового крепления проводочных лотков.

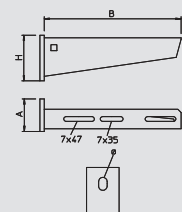

Настенный и опорный кронштейн AW 30



Тип	Ширина	Размер Н	Размер а	Диаметр отверстия	Нагрузка (F) кН	Уп.	Вес	Арт.-№
	мм	мм	мм					
AW 30 11 VA4301	110	60	50	11	3	30	21,200	6442 80 3
AW 30 21 VA4301	210	70	50	13	3	25	38,200	6442 83 8
AW 30 31 VA4301	310	80	50	13	3	25	61,000	6442 85 4
AW 30 41 VA4301	410	80	50	13	3	20	86,000	6442 87 0
AW 30 51 VA4301	510	90	50	13	3	10	126,000	6442 89 7
AW 30 61 VA4301	610	100	50	13	3	10	154,000	6442 91 9
AW 30 11 VA4571	110	60	50	11	3	30	21,200	6443 61 5
AW 30 21 VA4571	210	70	50	13	3	25	38,000	6443 31 1
AW 30 31 VA4571	310	80	50	13	3	25	61,000	6443 62 1
AW 30 41 VA4571	410	80	50	13	3	20	86,000	6443 34 6
AW 30 51 VA4571	510	90	50	13	3	10	126,000	6443 62 5
AW 30 61 VA4571	610	100	50	13	3	10	154,000	6443 62 7

V2A Нержавеющая сталь 1.4301 V4A Нержавеющая сталь 1.4571 травленный €/шт.
Настенный / опорный кронштейн с приварной пластиной

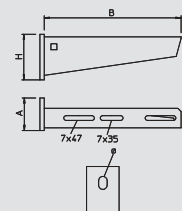

Настенный и опорный кронштейн AW 30 V5A



Тип	Ширина	Размер Н	Размер а	Диаметр отверстия	Нагрузка (F) кН	Уп.	Вес	Арт.-№
	мм	мм	мм					
AW 30 11 VA4529	110	60	50	11	3	1	21,000	6443 63 0
AW 30 21 VA4529	210	70	50	13	3	1	38,000	6443 63 2
AW 30 31 VA4529	310	80	50	13	3	1	61,000	6443 63 4
AW 30 41 VA4529	410	80	50	13	3	1	86,000	6443 63 6
AW 30 51 VA4529	510	90	50	13	3	1	126,000	6443 63 8
AW 30 61 VA4529	610	100	50	13	3	1	154,000	6443 64 0

V5A Нержавеющая сталь 1.4529 €/шт.
Настенный / опорный кронштейн с приварной пластиной



Монтажные системы

Настенный и опорный кронштейн AW 55



Тип	Ширина	Размер Н	Размер а	Диаметр отверстия	Нагрузка (F) кН	Уп.	Вес	Арт.-№
AW 55 21 VA4301	210	90	50	13,5	5,5	1	77,000	6443 06 3
AW 55 31 VA4301	310	110	50	13,5	5,5	1	123,000	6443 06 7
AW 55 41 VA4301	410	130	50	13,5	5,5	1	167,000	6443 07 1
AW 55 51 VA4301	510	145	60	13,5	5,5	1	249,000	6443 07 5
AW 55 61 VA4301	610	165	60	13,5	5,5	1	305,000	6443 07 9
AW 55 71 VA4301	710	195	60	13,5	5,5	1	415,000	6443 08 3
AW 55 21 VA4571	210	90	50	13,5	5,5	1	77,000	6418 55 7
AW 55 31 VA4571	310	110	50	13,5	5,5	1	123,000	6418 57 3
AW 55 41 VA4571	410	130	50	13,5	5,5	1	167,000	6418 60 1
AW 55 51 VA4571	510	145	60	13,5	5,5	1	249,000	6418 62 2
AW 55 61 VA4571	610	165	60	13,5	5,5	1	305,000	6418 63 8

V2A Нержавеющая сталь 1.4301 V4A Нержавеющая сталь 1.4571 травленный €/шт.
Настенный / опорный кронштейн для больших нагрузок

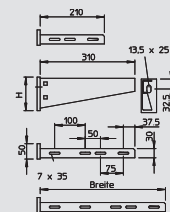

Настенный и опорный кронштейн AW 55 V5A



Тип	Ширина	Размер Н	Размер а	Диаметр отверстия	Нагрузка (F) кН	Уп.	Вес	Арт.-№
AW 55 21 VA4529	210	90	50	13,5	5,5	1	77,000	6443 09 0
AW 55 31 VA4529	310	110	50	13,5	5,5	1	123,000	6443 09 2
AW 55 41 VA4529	410	130	50	13,5	5,5	1	167,000	6443 09 4
AW 55 51 VA4529	510	145	60	13,5	5,5	1	249,000	6443 09 6
AW 55 61 VA4529	610	165	60	13,5	5,5	1	305,000	6443 09 8

V5A Нержавеющая сталь 1.4529 €/шт.
Настенный / опорный кронштейн для больших нагрузок

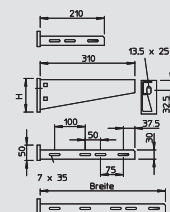

Настенный кронштейн, регулируемый AWVL



Тип	Ширина	Размер Н	Размер а	Диаметр отверстия	Нагрузка (F) кН	Уп.	Вес	Арт.-№
AWVL 11 VA4571	170	60	64	-	0,75	1	43,900	6419 51 9
AWVL 16 VA4571	220	60	64	-	0,65	1	50,300	6419 52 0
AWVL 21 VA4571	270	60	64	-	0,55	1	51,700	6419 52 1
AWVL 31 VA4571	370	60	64	-	0,4	1	62,000	6419 52 2
AWVL 41 VA4571	470	60	64	-	0,25	1	67,500	6419 52 3
AWVL 11 VA4529	170	60	64	-	0,75	1	43,900	6419 52 4
AWVL 16 VA4529	220	60	64	-	0,65	1	50,300	6419 52 5
AWVL 21 VA4529	270	60	64	-	0,55	1	51,700	6419 52 6
AWVL 31 VA4529	370	60	64	-	0,4	1	62,000	6419 52 7
AWVL 41 VA4529	470	60	64	-	0,25	1	67,500	6419 52 8

V4A Нержавеющая сталь 1.4571 V5A Нержавеющая сталь 1.4529 €/шт.
Регулируемый настенный кронштейн для крепления на косых стенах.

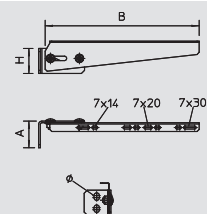

Настенный кронштейн, регулируемый AWW



Тип	Ширина	Размер Н	Размер а	Нагрузка (F) кН	Уп.	Вес	Арт.-№
AWV 21 VA4571	210	130	60	0,9	1	152,400	6419 64 0
AWV 31 VA4571	310	130	60	0,9	1	143,000	6419 64 2
AWV 41 VA4571	410	130	60	0,9	1	193,700	6419 64 4
AWV 51 VA4571	510	130	60	0,9	1	244,200	6419 64 6
AWV 61 VA4571	610	130	60	0,9	1	231,000	6419 64 8
AWV 21 VA4529	210	130	60	0,9	1	152,400	6419 65 0
AWV 31 VA4529	310	130	60	0,9	1	143,000	6419 65 2
AWV 41 VA4529	410	130	60	0,9	1	193,700	6419 65 4
AWV 51 VA4529	510	130	60	0,9	1	244,200	6419 65 6
AWV 61 VA4529	610	130	60	0,9	1	231,000	6419 65 9

V4A Нержавеющая сталь 1.4571 V5A Нержавеющая сталь 1.4529 €/шт.
Регулируемый настенный кронштейн для крепления на наклонных стенах.

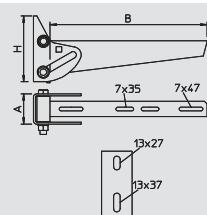

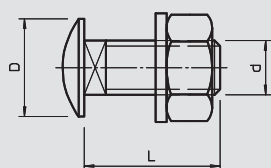

Болт с полукруглой плоской головкой



Тип	Размер мм	Раз- мер L мм	Раз- мер d мм	Раз- мер D мм	Уп. Шт.	Вес кг/100 шт.	Арт.-№
FRS 6X12 VA4301	M6 x 12	12	6	13,5	100	0,760	6406 52 1
FRS 6X16 VA4301	M6x16	15	6	13,5	100	0,900	6406 55 6
FRS 6X20 VA4301	M6x20	20	6	13,5	100	1,000	6406 60 2
FRS 8X16 VA4301	M8x16	16	8	20	50	2,200	6406 69 6
FRS 8X20 VA4301	M8x20	20	8	20	50	2,100	6406 80 7
FRS 8X25 VA4301	M8x25	25	8	20	50	2,300	6406 81 5
FRS 8X35 VA4301	M8x35	35	8	20	50	2,700	6406 82 3
FRS 10X20 VA4301	M10x20	20	10	24	50	3,900	6406 86 6
FRS 10X25 VA4301	M10x25	25	10	24	50	4,500	6406 71 8
FRS 10X30 VA4301	M10x30	30	10	24	50	4,500	6406 72 6
FRS 12X25 VA4301	M12 x 25	25	12	30	25	6,400	6406 75 0
FRS 12X30 VA4301	M12x30	30	12	30	25	6,800	6406 76 9
FRS 6X12 VA4401	M6 x 12	12	6	13,5	100	0,820	6406 56 4
FRS 6X16 VA4401	M6x16	16	6	13,5	100	0,900	6406 58 0
FRS 6X20 VA4401	M6x20	20	6	13,5	100	1,000	6406 61 0
FRS 10X20 VA4401	M10x20	20	10	24	50	4,000	6406 87 0
FRS 10X20SVA4401	M10x20	20	10	24	50	4,100	6406 87 2
FRS 10x25 VA4401	M10x25	25	10	24	50	4,500	6407 52 4
FRS 12X25 VA4401	M12 x 25	25	12	30	25	6,400	6406 78 5

V2A Нержавеющая сталь 1.4301 V4A Нержавеющая сталь 1.4401 € /100 шт.

Болт с полукруглой плоской головкой в комплекте с подкладной шайбой и шестигранной гайкой.

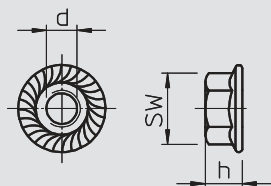

Болт с шестигранной головкой



Тип	Размер мм	Раз- мер L мм	Раз- мер d мм	Размер под ключ мм	Уп. Шт.	Вес кг/100 шт.	Арт.-№
SKS 10X80 VA4401	M10x80	80	10	17	20	7,800	6418 24 8
SKS 10X60 VA4301	M10x60	60	10	17	20	6,000	6408 51 7
SKS 10x90 VA4301	M10 x 90	90	10	17	20	10,038	6418 25 5
SKS 10X30 VA	M10x30	30	10	17	50	3,000	3160 75 2
SKS 10x90 VA4401	M10 x 90	90	10	17	20	7,800	6418 25 6
SKS 10X80 VA4529	M10 x 90	90	10	17	20	7,520	6418 24 7
SKS 10x90 VA4529	M10 x 90	90	10	17	20	10,040	6418 25 7

V2A Нержавеющая сталь 1.4301 V4A Нержавеющая сталь 1.4401 V5A Нержавеющая сталь 1.4529 € /100 шт.

Болт с шестигранной головкой для универсального крепления деталей конструкции.

Анкерные болты, забивные анкеры и анкерные гвозди



Анкерный болт V4A

Тип	Резьба	Размер L мм	Размер d мм	Диапазон зажима мм	допуст. диапазон нагр. в зоне растяж. кН	Уп. шт.	Вес кг/100 шт.	Арт.-№
FAZ II 810VA4401	M8	75	8	10	2,4	50	3,720	3498 50 9
FAZ II 830VA4401	M8	95	8	30	2,4	50	3,800	3498 48 7
FAZ II 10/10GS V	M 10	95	10	10	4,3	50	7,680	3498 82 4
FAZ II 10/50 V4A	M10	135	10	50	4,3	20	8,280	3498 83 5
FAZ II 12/10 VA	M12	110	12	10	4,76	20	10,400	3498 85 9
FAZ II 10100 V4A	M10	185	10	100	4,3	1	10,500	3498 60 1

V4A Нержавеющая сталь 1.4401 травленный €/100 шт.

Анкерный болт для больших нагрузок. Предназначен для использования на монтажных системах ОВО, таких как настенный кронштейн и подвесная стойка.

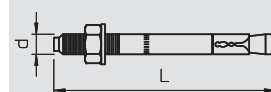

Анкерный болт V5A

Тип	Резьба	Размер L мм	Размер d мм	Диапазон зажима мм	допуст. диапазон нагр. в зоне растяж. кН	Уп. шт.	Вес кг/100 шт.	Арт.-№
FAZ II 8 10CV5A	M8	75	8	10	2,4	1	3,460	3498 51 2
FAZ II 8 30CV5A	M8	95	8	30	2,4	1	4,180	3498 49 0
FAZ II 10 10CV5A	M10	95	10	10	4,3	10	6,909	3498 55 4
FAZ II 10 30CV5A	M10	115	10	30	4,3	1	7,999	3498 58 6
FAZ II 10 50 V5A	M10	135	10	50	4,3	1	7,000	3498 83 7
FAZ II 10100 V5A	M10	185	10	100	4,3	1	9,000	3498 60 3
FAZ II 12 10CV5A	M12	110	12	10	7,6	1	11,303	3498 65 9

V5A Нержавеющая сталь 1.4529 €/100 шт.

Анкерный болт для больших нагрузок. Предназначен для использования на монтажных системах ОВО, таких как настенный кронштейн и подвесная стойка.

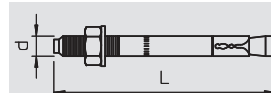

Забивной анкер V4A

Тип	Резьба	Размер D мм	Размер L мм	Глубина ввинчивания мин-макс мм	допуст. диапазон нагр. в зоне растяж. кН	Уп. шт.	Вес кг/100 шт.	Арт.-№
FZEA II 10X40 VA	M8	10	40	11-17	1,6	100	1,550	3492 14 5
FZEA II 12X40 VA	M10	12	40	13-19	3	100	2,075	3492 15 0
FZEA II 14X40V4A	M12	14	40	15-21	3,6	50	2,750	3492 09 7

V4A Нержавеющая сталь 1.4401 €/100 шт.

Забивной анкер с внутренней резьбой в стальном исполнении.

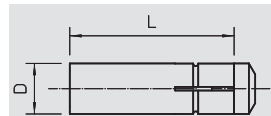

Забивной анкер V5A

Тип	Резьба	Размер D мм	Размер L мм	Глубина ввинчивания мин-макс мм	допуст. диапазон нагр. в зоне растяж. кН	Уп. шт.	Вес кг/100 шт.	Арт.-№
FZEA II10x40CV5A	M8	10	40	10-17	1,6	1	1,545	3492 16 7
FZEA II12x40CV5A	M10	12	40	13-19	3	1	2,028	3492 17 2
FZEA II 14X40V5A	M12	14	40	15-21	3,6	50	3,200	3492 09 9

V5A Нержавеющая сталь 1.4529 €/100 шт.

Забивной анкер с внутренней резьбой в стальном исполнении.



Анкерный болт

Тип	Резьба	Размер d мм	Размер l мм	Глубина просверленного отверстия мм	Размер L мм	Уп. шт.	Вес кг/100 шт.	Арт.-№
FNA II 6x30 M6/5	M6	6	13	—	53	100	1,400	3498 42 6

V5A Нержавеющая сталь 1.4529 €/100 шт.

Анкерный болт с резьбой М6. Европейский технический допуск для бетона. Класс огнестойкости до F 120.

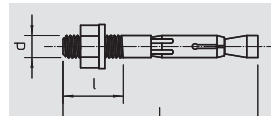

Анкерный болт

Тип	Резьба	Размер d мм	Размер l мм	Глубина просверленного отверстия мм	Размер L мм	Уп. шт.	Вес кг/100 шт.	Арт.-№
FNA II 6x30/5	—	6	40	—	40	100	1,120	3498 46 9

V5A Нержавеющая сталь 1.4529 €/100 шт.

Анкерный болт с забивной головкой. Европейский технический допуск для бетона. Класс огнестойкости до F 120.

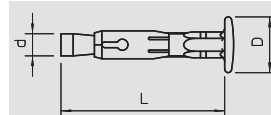

Анкерные болты, забивные анкера и анкерные гвозди

Забивной стержень

Тип	Уп.	Вес	Арт.-№
FZED 10X40 G	5	10,500	3492 62 1
FZED 12X40 G	5	17,800	3492 66 4
FZED 14X40 G	5	25,000	3492 69 9

St. Сталь **G** гальванически оцинкованный €/шт.

Забивной стержень обеспечивает корректный монтаж анкера FZEA в соответствии с допуском.



Универсальное сверло

Тип	Диаметр отверстия	Трансп. коробка	Уп.	Вес	Арт.-№
FZUB 10X40	10	10	1	11,800	3492 33 8
FZUB 12X40	12	10	1	12,200	3492 36 2
FZUB 14X40	14	10	1	12,500	3492 39 7

St. Сталь без обработки поверхности €/шт.

Универсальное сверло для создания гнезд крепления SDS, необходимо для правильного монтажа анкера FZEA.



Системы профильных реек



Профильная рейка, шлиц 11 мм, V2A, перфорированная

Тип	Исполнение	Размер Ш x В	Толщина материала	Длина	Связка	Вес	Арт.-№
		мм	мм	мм	м	кг/100 м	
2060 L 2M VA	перфорированный	20 x 8	0,75	2000	20	21,400	1106 62 8

V2A Нержавеющая сталь 1.4301 без обработки поверхности €/100 м
Отламывается через каждые 10 см.

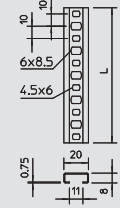

Профильная рейка, шлиц 11 мм, V2A, неперфорированная

Тип	Исполнение	Размер Ш x В	Толщина материала	Длина	Связка	Вес	Арт.-№
		мм	мм	мм	м	кг/100 м	
2060 2M VA	неперфорированный	20 x 8	0,75	2000	20	23,550	1105 12 5

V2A Нержавеющая сталь 1.4301 без обработки поверхности €/100 м
Отламывается через каждые 10 см.

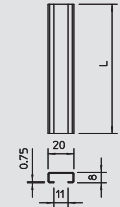

Профильная рейка, шлиц 16,5 мм, V2A, неперфорированная

Тип	Исполнение	Размер Ш x В	Толщина материала	Длина	Связка	Вес	Арт.-№
		мм	мм	мм	м	кг/100 м	
2063 2M VA	неперфорированный	35 x 18	2	2000	20	116,000	1110 00 5

V2A Нержавеющая сталь 1.4301 без обработки поверхности €/100 м
Профильная рейка с шириной шлица 16,5 мм.

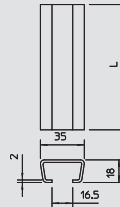

Профильная рейка, шлиц 16,5 мм, V2A, перфорированная

Тип	Исполнение	Размер Ш x В	Толщина материала	Длина	Связка	Вес	Арт.-№
		мм	мм	мм	м	кг/100 м	
2063 L 2M VA	перфорированный	35 x 18	2	2000	20	108,000	1112 70 9

V2A Нержавеющая сталь 1.4301 без обработки поверхности €/100 м
Профильная рейка с шириной шлица 16,5 мм.

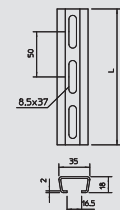

Профильная рейка, шлиц 22 мм V2A

Тип	Исполнение	Размер Ш x В	Толщина материала	Длина	Уп.	Вес	Арт.-№
		мм	мм	мм	м	кг/100 м	
CPS 5 L 2M VA	перфорированный	50 x 30	3	2000	2	282,500	1121 48 0
CPS 5 L 6M VA	перфорированный	50 x 30	3	6000	6	282,500	1121 49 9

V2A Нержавеющая сталь 1.4301 €/100 м
Усиленная профильная рейка со сквозной продольной перфорацией и шириной шлицев 22 мм.

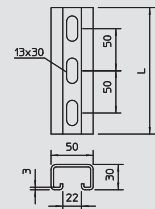

Профильная рейка, шлиц 22 мм V4A

Тип	Исполнение	Размер Ш x В	Толщина материала	Длина	Уп.	Вес	Арт.-№
		мм	мм	мм	шт.	кг/100 шт.	
CPS 5 L 200 V4A	перфорированный	50 x 30	3	200	5	57,000	1121 39 3
CPS 5 L 300 V4A	перфорированный	50 x 30	3	300	5	85,500	1121 24 5
CPS 5 L 400 V4A	перфорированный	50 x 30	3	400	5	114,000	1121 28 0
CPS 5 L 500 V4A	перфорированный	50 x 30	3	500	5	142,500	1121 40 7
CPS 5 L 600 V4A	перфорированный	50 x 30	3	600	5	171,000	1121 29 6
CPS 5 L 700 V4A	перфорированный	50 x 30	3	700	5	199,500	1121 33 4
CPS 5 L 800 V4A	перфорированный	50 x 30	3	800	5	228,000	1121 31 0
CPS 5 L 900 V4A	перфорированный	50 x 30	3	900	5	256,500	1121 33 8
CPS 5 L 1.5M V4A	перфорированный	50 x 30	3	1500	5	427,500	1121 36 5
CPS 5 L 2M V4A	перфорированный	50 x 30	3	2000	10	285,000	1121 46 5
CPS 5 L 3M V4A	перфорированный	50 x 30	3	3000	1	285,000	1121 46 9
CPS 5 L 6M V4A	перфорированный	50 x 30	3	6000	1	285,000	1121 47 3

V4A Нержавеющая сталь 1.4571 €/100 м €/шт.
Усиленная профильная рейка со сквозной перфорацией и шириной шлица 22 мм.

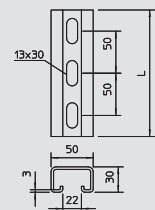

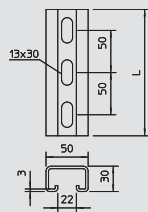

Профильная рейка, шлиц 22 мм V5A

Тип	Исполнение	Размер Ш x В	Толщина материала	Длина	Уп.	Вес	Арт.-№
CPS 5 L 200 V5A	перфорированный	50 x 30	3	200	5	57,000	1123 33 0
CPS 5 L 300 V5A	перфорированный	50 x 30	3	300	5	85,000	1123 33 2
CPS 5 L 400 V5A	перфорированный	50 x 30	3	400	5	113,000	1123 33 4
CPS 5 L 500 V5A	перфорированный	50 x 30	3	500	5	142,000	1123 33 6
CPS 5 L 600 V5A	перфорированный	50 x 30	3	600	5	169,000	1123 33 8
CPS 5 L 700 V5A	перфорированный	50 x 30	3	700	5	198,000	1123 34 0
CPS 5 L 800 V5A	перфорированный	50 x 30	3	800	5	226,000	1123 34 2
CPS 5 L 900 V5A	перфорированный	50 x 30	3	900	5	255,000	1123 34 4

V5A Нержавеющая сталь 1.4529

€/шт.

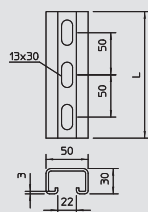

Профильная рейка, шлиц 22 мм V5A

Тип	Исполнение	Размер Ш x В	Толщина материала	Длина	Уп.	Вес	Арт.-№
CPS 5 L 1.5M V5A	перфорированный	50 x 30	3	—	10	424,000	1123 34 8
CPS 5 L 2M V5A	перфорированный	50 x 30	3	2000	10	282,500	1123 35 0
CPS 5 L 3M V5A	перфорированный	50 x 30	3	3000	1	282,660	1123 35 2

V5A Нержавеющая сталь 1.4529

€/100 м €/шт.

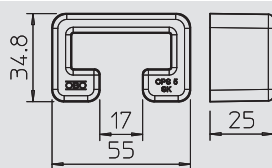

Защитный колпачок CPS 5

Тип	Цвет	Трансп. коробка	Уп.	Вес	Арт.-№
CPS 5 SK OR SP	оранжевый	300	25	1,260	1124 56 3

PE Полиэтилен

€/100 шт.

Защитный колпачок для профильных реек типа CPS 5 и CPS 5G.

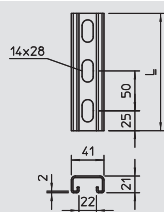

Монтажная рейка, MS 21 V2A

Тип	Исполнение	Размер Ш x В	Толщина материала	Длина	Уп.	Вес	Арт.-№
MS 21 L 3M V2A	перфорированный	41x21	2	3000	1	141,900	1122 92 8
MS 21 L 6M V2A	перфорированный	41x21	2	6000	1	141,900	1122 92 9

V2A Нержавеющая сталь 1.4301

€/100 м

Профильная/монтажная рейка усиленной конструкции со сквозной перфорацией на дне и шириной шлица 22 мм.

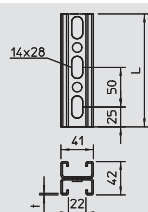

Монтажная рейка, MS 21, двойная конструкция, V2A

Тип	Исполнение	Размер Ш x В	Толщина материала	Длина	Уп.	Вес	Арт.-№
MS 21 D L3M 2V2A	перфорированный	41x21	2	3000	1		1122 95 2
MS 21 D L6M 2V2A	перфорированный	41x21	2	6000	1		1122 95 4

V2A Нержавеющая сталь 1.4301

€/100 м

Профильная/монтажная рейка усиленной конструкции со сквозной перфорацией на дне и шириной шлица 22 мм. С двойной конструкцией, то есть две профильные рейки соединены друг с другом (спаяны).

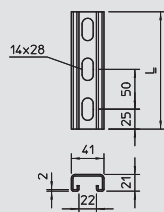

Монтажная рейка, MS 21 V4A

Тип	Исполнение	Размер Ш x В	Толщина материала	Длина	Уп.	Вес	Арт.-№
MS 21 L 200 V4A	перфорированный	41x21	2	200	30	28,380	1122 46 8
MS 21 L 300 V4A	перфорированный	41x21	2	300	25	42,570	1122 46 9
MS 21 L 400 V4A	перфорированный	41x21	2	400	10	56,760	1122 47 0
MS 21 L 500 V4A	перфорированный	41x21	2	500	1	70,950	1122 47 1
MS 21 L 600 V4A	перфорированный	41x21	2	600	1	85,140	1122 47 2
MS 21 L 700 V4A	перфорированный	41x21	2	700	1	99,330	1122 47 3
MS 21 L 800 V4A	перфорированный	41x21	2	800	1	113,520	1122 47 4
MS 21 L 900 V4A	перфорированный	41x21	2	900	1	127,710	1122 47 5

V4A Нержавеющая сталь 1.4571

€/100 шт.



Системы профильных реек

Монтажная рейка, MS 21 V4A



Тип	Исполнение	Размер Ш x В	Толщина материала	Длина	Уп.	Вес	Арт.-№
MS 21 L 2M V4A	перфорированный	41x21	2	2000	10	141,900	1122 47 6
MS 21 L 3M V4A	перфорированный	41x21	2	3000	1	141,900	1122 93 1
MS 21 L 6M V4A	перфорированный	41x21	2	6000	1	141,900	1122 93 2

V4A Нержавеющая сталь 1.4571 € / 100 м

Профильная/монтажная рейка со сквозной перфорацией на дне и шириной шлица 22 мм.

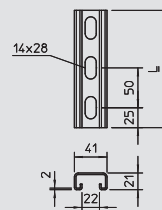

Монтажная рейка, MS 21 V5A



Тип	Исполнение	Размер Ш x В	Толщина материала	Длина	Уп.	Вес	Арт.-№
MS 21 L 200 V5A	перфорированный	41x21	2	200	30	28,380	1123 36 0
MS 21 L 300 V5A	перфорированный	41x21	2	300	25	42,570	1123 36 2
MS 21 L 400 V5A	перфорированный	41x21	2	400	10	56,760	1123 36 4
MS 21 L 500 V5A	перфорированный	41x21	2	500	1	70,950	1123 36 6
MS 21 L 600 V5A	перфорированный	41x21	2	600	1	85,140	1123 36 8
MS 21 L 700 V5A	перфорированный	41x21	2	700	1	99,330	1123 37 0
MS 21 L 800 V5A	перфорированный	41x21	2	800	1	113,520	1123 37 2
MS 21 L 900 V5A	перфорированный	41x21	2	900	1	127,710	1123 37 4

V5A Нержавеющая сталь 1.4529 € / 100 шт.

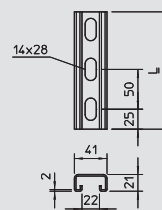

Монтажная рейка, MS 21 V5A



Тип	Исполнение	Размер Ш x В	Толщина материала	Длина	Уп.	Вес	Арт.-№
MS 21 L 2M V5A	перфорированный	41x21	2	2000	10	141,900	1123 37 8
MS 21 L 3M V5A	перфорированный	41x21	2	3000	1	141,900	1123 38 0

V5A Нержавеющая сталь 1.4529 € / 100 м

Профильная/монтажная рейка со сквозной перфорацией на дне и шириной шлица 22 мм.

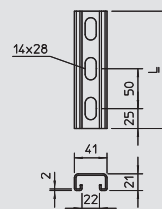

Защитный колпачок MS 21



Тип	Цвет	Трансп. коробка	Уп.	Вес	Арт.-№
MS 21 SK OR SP	оранжевый	300	25	0,650	1122 90 2

PE Полиэтилен € / 100 шт.

Защитные колпачки для профильной рейки типа MS 21.

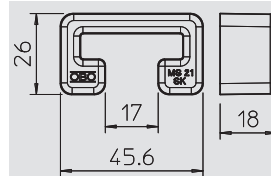

Монтажная рейка, MS 41 V2A



Тип	Исполнение	Размер Ш x В	Толщина материала	Длина	Уп.	Вес	Арт.-№
MS 41 L 1M 2 V2A	перфорированный	41x41	2,5	1000	5	201,100	1122 97 8
MS 41 L 3M 2 V2A	перфорированный	41x41	2,5	3000	1	201,100	1122 98 0
MS 41 L 6M 2 V2A	перфорированный	41x41	2,5	6000	1	201,100	1122 98 2

V2A Нержавеющая сталь 1.4301 € / 100 м

Профильная рейка усиленной конструкции со сквозной перфорацией на дне и шириной шлица 22 мм.

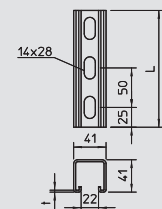

Монтажная рейка, MS 41 V4A



Тип	Исполнение	Размер Ш x В	Толщина материала	Длина	Уп.	Вес	Арт.-№
MS 41 L 200 V4A	перфорированный	41x41	2,5	200	6	49,500	1123 03 1
MS 41 L 300 V4A	перфорированный	41x41	2,5	300	6	74,300	1123 03 3
MS 41 L 400 V4A	перфорированный	41x41	2,5	400	6	99,000	1123 03 5
MS 41 L 500 V4A	перфорированный	41x41	2,5	500	6	123,800	1123 03 7
MS 41 L 600 V4A	перфорированный	41x41	2,5	600	6	148,500	1123 03 9
MS 41 L 700 V4A	перфорированный	41x41	2,5	700	6	173,300	1123 04 1
MS 41 L 800 V4A	перфорированный	41x41	2,5	800	6	198,000	1123 04 3
MS 41 L 900 V4A	перфорированный	41x41	2,5	900	6	222,800	1123 04 5

V4A Нержавеющая сталь 1.4571 € / 100 шт.

Профильная/монтажная рейка со сквозной перфорацией на дне и шириной шлица 22 мм.

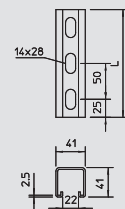

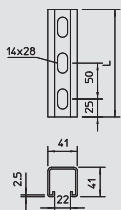

Монтажная рейка, MS 41 V4A

Тип	Исполнение	Размер Ш x В		Толщина материала	Длина	Уп.	Вес	Арт.-№
		мм	мм					
MS 41 L 1M V4A	перф.	41x41	2,5	1000		6	247,500	1123 04 7
MS 41 L 3M V4A	перф.	41x41	2,5	3000		1	247,500	1123 04 9
MS 41 L 6M V4A	перф.	41x41	2,5	6000		1	2,475	1123 05 1

V4A Нержавеющая сталь 1.4571 € / 100 м

Профильная рейка усиленной конструкции со сквозной перфорацией на дне и шириной шлица 22 мм.

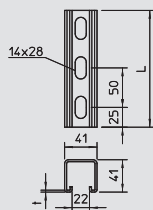

Монтажная рейка, MS 41 V2A

Тип	Исполнение	Толщина материала		Длина	Уп.	Вес	Арт.-№
		мм	мм				
MS 41 LS1M 2 V2A	перфорированный	2		1000	5	179,400	1123 01 4
MS 41 LS3M 2 V2A	перфорированный	2		3000	1	179,400	1123 01 6
MS 41 LS6M 2 V2A	перфорированный	2		6000	1	179,400	1123 01 8

V2A Нержавеющая сталь 1.4301 € / 100 м

Профильная рейка усиленной конструкции со сквозной, 3-сторонней перфорацией и шириной шлица 22 мм.

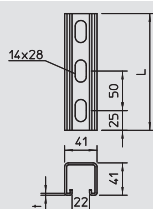

Монтажная рейка, MS 41 V4A

Тип	Исполнение	Поверхность	Размер Ш x В		Толщина материала	Длина	Уп.	Вес	Арт.-№
			мм	мм					
MS 41 LS1M 2 V4A	перфорированный	-	41x41	2		1000	5	179,400	1123 02 1
MS 41 LS3M 2 V4A	перфорированный	-	41x41	2		3000	1	179,400	1123 02 3
MS 41 LS6M 2 V4A	перфорированный	-	41x41	2		6000	1	179,400	1123 02 5

V4A Нержавеющая сталь 1.4571 € / 100 м

Профильная рейка усиленной конструкции со сквозной, 3-сторонней перфорацией и шириной шлица 22 мм.

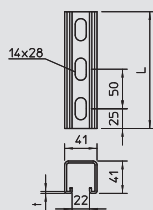

Монтажная рейка, MS 41 V4A

Тип	Исполнение	Толщина материала		Длина	Уп.	Вес	Арт.-№
		мм	мм				
MS 41 LS 1M V4A	перфорированный	2,5		1000	6	225,500	1123 07 7
MS 41 LS 6M V4A	перфорированный	2,5		6000	1	225,500	1123 07 9

V4A Нержавеющая сталь 1.4571 € / 100 м

Профильная рейка усиленной конструкции со сквозной, 3-сторонней перфорацией и шириной шлица 22 мм.

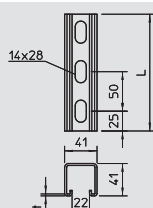

Монтажная рейка, MS 41 V4A

Тип	Исполнение	Размер Ш x В		Толщина материала	Длина	Уп.	Вес	Арт.-№
		мм	мм					
MS 41 L 1M 2 V4A	перфорированный	41x41	2		1000	5	201,100	1122 98 8
MS 41 L 3M 2 V4A	перфорированный	41x41	2		3000	1	201,100	1122 99 0
MS 41 L 6M 2 V4A	перфорированный	41x41	2		6000	1	201,100	1122 99 2

V4A Нержавеющая сталь 1.4571 € / 100 м

Профильная рейка усиленной конструкции со сквозной перфорацией на дне и шириной шлица 22 мм.

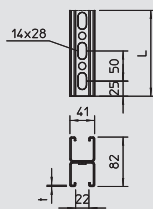

Монтажная рейка, MS41, двойная конструкция, V2A

Тип	Исполнение	Размер Ш x В		Толщина материала	Длина	Уп.	Вес	Арт.-№
		мм	мм					
MS 41 D L3M 2V2A	перфорированный	41x82	2		2000	1		1122 68 2
MS 41 D L6M 2V2A	перфорированный	41x82	2		6000	1		1122 68 4

V2A Нержавеющая сталь 1.4301 € / 100 м

Профильная/монтажная рейка усиленной конструкции со сквозной перфорацией на дне и шириной шлица 22 мм. С двойной конструкцией, то есть две профильные рейки соединены друг с другом (спаяны).



Системы профильных реек

Монтажная рейка, MS 41, 2 мм V5A



Тип	Исполнение	Размер Ш x В	Толщина материала	Длина	Уп.	Вес	Арт.-№
MS 41 L 1M 2 V5A	перфорированный	41x41	2	1000	6	201,100	1123 39 4
MS 41 L 3M 2 V5A	перфорированный	41x41	2	3000	1	201,100	1123 39 6

V5A Нержавеющая сталь 1.4529

€/100 м

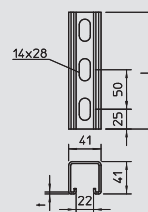

Монтажная рейка, MS 41, 2,5 мм V5A



Тип	Исполнение	Размер Ш x В	Толщина материала	Длина	Уп.	Вес	Арт.-№
MS 41 L 200 V5A	перфорированный	41x41	2,5	200	6	49,500	1123 40 2
MS 41 L 300 V5A	перфорированный	41x41	2,5	300	6	74,300	1123 40 4
MS 41 L 400 V5A	перфорированный	41x41	2,5	400	6	99,000	1123 40 6
MS 41 L 500 V5A	перфорированный	41x41	2,5	500	6	123,800	1123 40 7
MS 41 L 600 V5A	перфорированный	41x41	2,5	600	6	148,500	1123 41 0
MS 41 L 700 V5A	перфорированный	41x41	2,5	700	6	173,300	1123 41 2
MS 41 L 800 V5A	перфорированный	41x41	2,5	800	6	198,000	1123 41 4
MS 41 L 900 V5A	перфорированный	41x41	2,5	900	6	222,800	1123 41 5

V5A Нержавеющая сталь 1.4529

€/100 шт.

Профильная/монтажная рейка со сквозной перфорацией на дне и шириной шлица 22 мм.

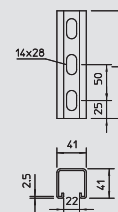

Монтажная рейка, MS 41, 2,5 мм V5A



Тип	Исполнение	Размер Ш x В	Толщина материала	Длина	Уп.	Вес	Арт.-№
MS 41 L 1M V5A	перфорированный	41x41	2,5	1000	6	247,500	1123 41 8
MS 41 L 3M V5A	перфорированный	41x41	2,5	3000	1	247,500	1123 42 0

V5A Нержавеющая сталь 1.4529

€/100 м

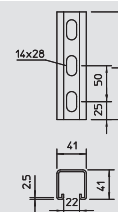

Защитный колпачок MS 41



Тип	Цвет	Трансп. коробка	Уп.	Вес	Арт.-№
MS 41 SK OR SP	оранжевый	300	25	1,320	1122 90 0

PE Полиэтилен

€/100 шт.

Защитные колпачки для профильной рейки типа MS 41.

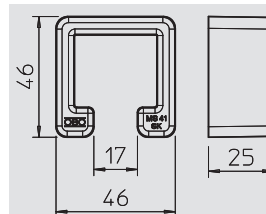

Торцевая заглушка MS 41



Тип	Цвет	Трансп. коробка	Уп.	Вес	Арт.-№
MS 41 EDK OR	оранжевый	50	50	0,645	1122 90 6

PE Полиэтилен

€/100 шт.

Торцевая заглушка для профильной рейки типа MS 41.

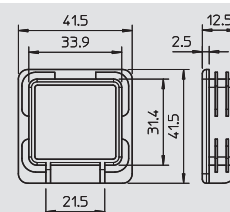

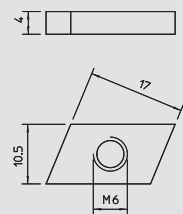

Скользящая гайка, ширина шлица 11 мм, VA

Тип	Резьба	Исполнение	Трансп. коробка			Арт.-№
				Уп.	Вес	
				Шт.	кг/100 шт.	
5015 M6 OS VA	M6	без винта	2600	100	0,440	1141 10 4

V2A Нержавеющая сталь 1.4301 € / 100 шт.

Для перекладины NS, монтируется сверху.

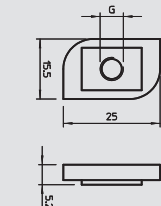

Скользящая гайка, ширина шлица 16 мм, V4A

Тип	Резьба	Исполнение	Трансп. коробка			Арт.-№
				Уп.	Вес	
				Шт.	кг/100 шт.	
5017 M6 OS VA	M6	без винта	1000	100	0,985	1143 12 3
5017 M8 OS VA	M8	без винта	600	100	1,432	1143 12 5
5017 M10 OS VA	M10	без винта	600	100	1,310	1143 12 7

V4A Нержавеющая сталь 1.4571 € / 100 шт.

Скользящая гайка для профильных реек со шлицем шириной 16-17 мм
Для траверсы VS, монтируется сверху.

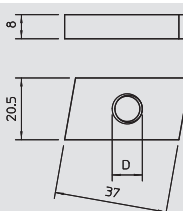

Скользящая гайка, ширина шлица 22 мм, V4A

Тип	Резьба	Размер D мм	Рекомендуемая допустимая нагрузка кН	Трансп. коробка			Арт.-№
					Уп.	Вес	
					Шт.	кг/100 шт.	
GMH22 M6 VA	M6	6	1,94	300	50	4,500	1146 64 6
GMH22 M8 VA	M8	8	3,57	300	50	4,300	1146 64 8
GMH22 M10 VA	M10	10	5,7	300	50	4,300	1146 65 0
GMH22 M12 VA	M12	12	8,32	300	50	4,200	1146 65 2

V4A Нержавеющая сталь 1.4401 € / 100 шт.

Скользящая гайка для профильных реек с шириной шлица 22 мм. Для монтажных реек MS 21 и MS 41 не используется.

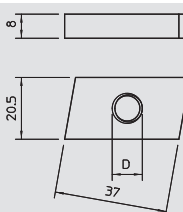

Скользящая гайка, ширина шлица 22 мм, для MS 21/41 V5A

Тип	Резьба	Размер D мм	Рекомендуемая допустимая нагрузка кН	Трансп. коробка			Арт.-№
					Уп.	Вес	
					Шт.	кг/100 шт.	
GMH22 M6 V5A	M6	6	1,94	300	50	4,500	1146 66 6
GMH22 M8 V5A	M8	8	3,57	300	50	4,300	1146 66 8
GMH22 M10 V5A	M10	10	5,7	300	50	4,300	1146 67 0
GMH22 M12 V5A	M12	12	8,32	300	50	4,200	1146 67 2

V5A Нержавеющая сталь 1.4529 € / 100 шт.

Скользящая гайка для профильных реек с шириной шлица 22 мм. Для монтажных реек MS 21 и MS 41 не используется.

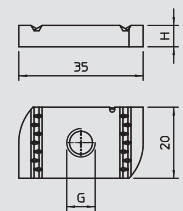

Скользящая гайка, ширина шлица 22 мм, для MS 21/41 V4A

Тип	Резьба	Размер H мм	Трансп. коробка			Арт.-№
				Уп.	Вес	
				Шт.	кг/100 шт.	
G22 M6 V4A	M6	6	300	50	2,700	1146 40 1
G22 M8 V4A	M8	6	300	50	2,470	1146 40 3
G22 M10 V4A	M10	8	300	50	3,200	1146 40 6
G22 M12 V4A	M12	9,5	300	50	3,700	1146 40 8

V4A Нержавеющая сталь 1.4401 € / 100 шт.

Скользящая гайка для профильной рейки MS 21/41, без натяжной пружины с зубьями, фиксация путем поворота на 90°.

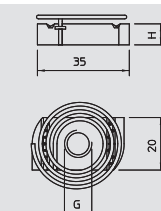

Скользящая гайка, ширина шлица 22 мм, для MS 21/41 V4A

Тип	Резьба	Размер H мм	Трансп. коробка			Арт.-№
				Уп.	Вес	
				Шт.	кг/100 шт.	
GMF22 M6 V4A	M6	6	300	50	2,926	1146 43 0
GMF22 M8 V4A	M8	6	300	50	2,867	1146 43 4
GMF22 M10 V4A	M10	8	200	50	3,470	1146 43 8
GMF22 M12 V4A	M12	9,5	200	50	4,110	1146 44 2

V4A Нержавеющая сталь 1.4401 € / 100 шт.

Скользящая гайка для профильной рейки MS 21/41, с натяжной пружины и зубьями, фиксация путем поворота на 90°.



Аксессуары для профильных реек



Болт с прямоугольной головкой, для MS 21/41

Тип	Резьба	Размер L мм	Размер H мм	Подкладная шайба Ø мм	Сталь	Трансп. коробка Шт.	Уп. Шт.	Вес кг/100 шт.	Арт.-№
HKF22 M8x30 V4A	M8	30	6	40	1.4401	100	25	7,288	1148 99 0
HKF22 M8x50 V4A	M8	50	6	40	1.4401	100	25	8,134	1148 99 2
HKF22 M10x30 V4A	M10	30	8	40	1.4401	100	25	9,191	1148 99 6
HKF22 M10x50 V4A	M10	50	8	40	1.4401	100	25	10,187	1148 99 8
HKF22 M12x30 V4A	M12	30	9,5	40	1.4401	100	25	10,567	1149 00 2

V4A Нержавеющая сталь 1.4401

€/100 шт.

Болт с прямоугольной головкой из V4A для профильной рейки MS 21/41, с натяжной пружиной и зубьями, фиксация путем поворота на 90°

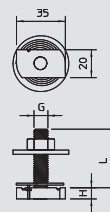

Болт с Г-образной головкой, ширина шлица 22 мм V4A

Тип	Резьба	Размер L мм	Размер D мм	Подкладная шайба Ø мм	Сталь	Трансп. коробка Шт.	Уп. Шт.	Вес кг/100 шт.	Арт.-№
5024 M6x30 V4A	M6	30	6	16	1.4571	500	50	2,450	1154 40 9
5024 M10x30 V4A	M10	30	10	20	1.4571	200	50	5,540	1154 50 7
5024 M10x40 V4A	M10	40	10	20	1.4571	250	25	7,980	1154 52 3
5024 M12x30 V4A	M12	30	12	24	1.4571	150	25	7,610	1154 70 1
5024 M12x35 V4A	M12	35	12	24	1.4571	150	25	7,944	1154 71 5
5024 M12x40 V4A	M12	40	12	24	1.4571	150	25	8,160	1154 72 8
5024 M12x50 V4A	M12	50	12	24	1.4571	150	25	8,336	1154 73 6

V4A Нержавеющая сталь 1.4571

€/100 шт.

Болт с Г-образной головкой с подкладной шайбой и гайкой для профильных реек с шириной шлица 22 мм. Для монтажных реек MS 21 и MS 41 не используется.

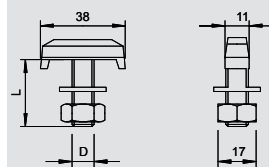

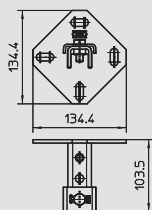

Настенные, напольные и потолочные держатели с 3 отверстиями, нержавеющая сталь

Тип	Исполнение	Размер Ш x В	Толщина материала	Длина	Уп.	Вес	Арт.-№
		мм	мм	мм	шт.	кг/100 шт.	
WBDHE 41 V2A	перфорированный	134,35x110	5	102	10	73,000	1123 19 5
WBDHE 41 V4A	перфорированный	134,35x110	5	102	10	73,000	1123 19 7

V2A Нержавеющая сталь 1.4301 V4A Нержавеющая сталь 1.4571 € / 100 шт.

Стенной, напольный и потолочный держатель в идеале может использоваться в качестве консоли для настенного, напольного или потолочного монтажа. Пригоден также для стоечных и рамных конструкций в комбинации с монтажными рейками MS 41.

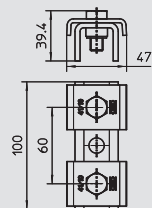

Соединитель для монтажных реек SV с 3 отверстиями, нержавеющая сталь

Тип	Исполнение	Размер Ш x В	Толщина материала	Длина	Поверхность	Уп.	Вес	Арт.-№
		мм	мм	мм		шт.	кг/100 шт.	
SVE 41 V2A	перфорированный	47x39,4	4	100	—	10	37,870	1123 12 6
SVE 41 V4A	перфорированный	47x39,4	4	100	—	10	37,870	1123 12 8

V2A Нержавеющая сталь 1.4301 V4A Нержавеющая сталь 1.4571 € / 100 шт.

Соединитель служит в качестве удлинителя монтажной рейки MS 41. Это соединение может быть легко и надежно выполнено прямо на месте установки или же предварительно собрано в мастерской.

Это гарантирует, что в области соединения реек не возникнет слабого места. Здесь действительны статические значения монтажной рейки.

Объем поставки:

Плоская стопорная шайба типа 41 и подходящий винт с шестигранной головкой в разобранном виде.

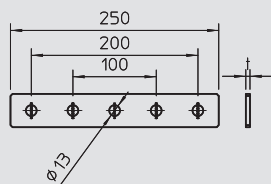

Соединительная пластина с 5 отверстиями, нержавеющая сталь

Тип	Исполнение	Трансп. коробка	Уп.	Вес	Арт.-№
		шт.	шт.	кг/100 шт.	
GMS 5 VP V2A	со сквозным отверстием 13 мм	10	10	28,900	1124 69 1
GMS 5 VP V4A	со сквозным отверстием 13 мм	10	10	28,900	1124 73 1

V2A Нержавеющая сталь 1.4301 V4A Нержавеющая сталь 1.4571 € / 100 шт.

Соединительная пластина с 5 отверстиями для продольного соединения профильных реек 41 x 41 мм и 41 x 21 мм.

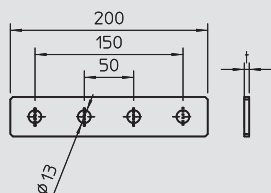

Соединительная пластина с 4 отверстиями, нержавеющая сталь

Тип	Исполнение	Трансп. коробка	Уп.	Вес	Арт.-№
		шт.	шт.	кг/100 шт.	
GMS 4 VP V2A	со сквозным отверстием 13 мм	40	10	23,300	1124 68 9
GMS 4 VP V4A	со сквозным отверстием 13 мм	40	10	23,300	1124 72 9

V2A Нержавеющая сталь 1.4301 V4A Нержавеющая сталь 1.4571 € / 100 шт.

Соединительная пластина с 4 отверстиями для продольного соединения профильных реек 41 x 41 мм и 41 x 21 мм.

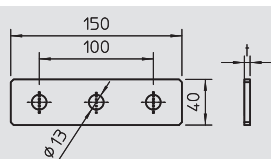

Соединительная пластина с 3 отверстиями, нержавеющая сталь

Тип	Исполнение	Трансп. коробка	Уп.	Вес	Арт.-№
		шт.	шт.	кг/100 шт.	
GMS 3 VP V2A	со сквозным отверстием 13 мм	80	20	17,200	1124 68 7
GMS 3 VP V4A	со сквозным отверстием 13 мм	80	20	17,200	1124 72 7

V2A Нержавеющая сталь 1.4301 V4A Нержавеющая сталь 1.4571 € / 100 шт.

Соединительная пластина с 3 отверстиями для продольного соединения профильных реек 41 x 41 мм и 41 x 21 мм.

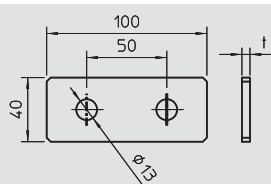

Соединительная пластина с 2 отверстиями, нержавеющая сталь

Тип	Исполнение	Трансп. коробка	Уп.	Вес	Арт.-№
		шт.	шт.	кг/100 шт.	
GMS 2 VP V2A	со сквозным отверстием 13 мм	40	10	11,500	1124 68 5
GMS 2 VP V4A	со сквозным отверстием 13 мм	40	10	11,500	1124 72 5

V2A Нержавеющая сталь 1.4301 V4A Нержавеющая сталь 1.4571 € / 100 шт.

Соединительная пластина с 2 отверстиями для продольного соединения профильных реек 41 x 41 мм и 41 x 21 мм.



Система монтажных реек MS 41

Соединительная пластина, с 1 отверстием, нержавеющая сталь



Тип	Исполнение	Трансп. коробка	Уп.	Вес	Арт.-№
GMS 1 VP V2A	со сквозным отверстием 13 мм	150	10	4,450	1124 68 3
GMS 1 VP V4A	со сквозным отверстием 13 мм	150	10	4,450	1124 72 3

V2A Нержавеющая сталь 1.4301 V4A Нержавеющая сталь 1.4571 € /100 шт.

Соединительная пластина с продольным отверстием для монтажа стержня с резьбой на профильных рейках 41 x 41 мм и 41 x 21 мм.

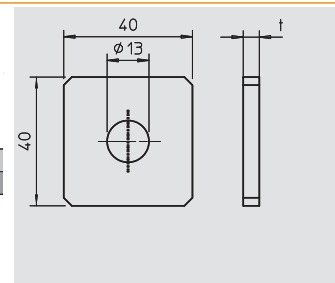

Соединительная пластина X-образной формы, нержавеющая сталь



Тип	Исполнение	Трансп. коробка	Уп.	Вес	Арт.-№
GMS 5 VP X V2A	со сквозным отверстием 13 мм	10	10	29,600	1124 69 7
GMS 5 VP X V4A	со сквозным отверстием 13 мм	10	10	29,600	1124 73 7

V2A Нержавеющая сталь 1.4301 V4A Нержавеющая сталь 1.4571 € /100 шт.

Соединительная пластина с 5 отверстиями для крестообразного соединения профильных реек 41 x 41 мм и 41 x 21 мм.

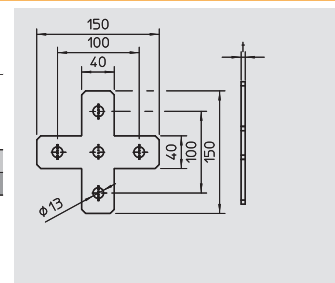

Соединительная пластина L-образной формы, нержавеющая сталь



Тип	Исполнение	Трансп. коробка	Уп.	Вес	Арт.-№
GMS 3 VP L V2A	со сквозным отверстием 13 мм	40	10	15,900	1124 69 3
GMS 3 VP L V4A	со сквозным отверстием 13 мм	40	10	15,900	1124 73 3

V2A Нержавеющая сталь 1.4301 V4A Нержавеющая сталь 1.4571 € /100 шт.

Соединительная пластина с 3 отверстиями для углового соединения профильных реек 41 x 41 мм и 41 x 21 мм.

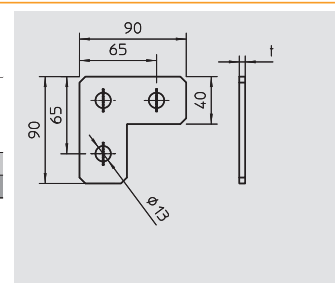

Соединительная пластина T-образной формы, нержавеющая сталь



Тип	Исполнение	Трансп. коробка	Уп.	Вес	Арт.-№
GMS 4 VP T V2A	со сквозным отверстием 13 мм	10	10	30,200	1124 69 5
GMS 4 VP T V4A	со сквозным отверстием 13 мм	10	10	30,200	1124 73 5

V2A Нержавеющая сталь 1.4301 V4A Нержавеющая сталь 1.4571 € /100 шт.

Соединительная пластина с 4 отверстиями для T-образного соединения профильных реек 41 x 41 мм и 41 x 21 мм.

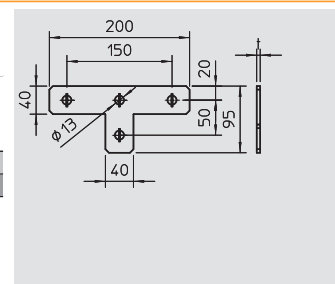

Соединитель U-образной формы, нержавеющая сталь



Тип	Исполнение	Трансп. коробка	Уп.	Вес	Арт.-№
GVMS 4 ASV V2A	со сквозным отверстием 13 мм	60	10	24,900	1124 68 1
GVMS 4 ASV V4A	со сквозным отверстием 13 мм	60	10	24,900	1124 71 5

V2A Нержавеющая сталь 1.4301 V4A Нержавеющая сталь 1.4571 € /100 шт.

Располагающийся снаружи соединитель с 4 отверстиями для продольного соединения профильных реек 41 x 41 мм и 41 x 21 мм

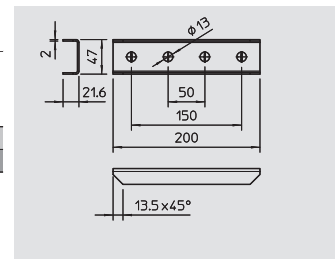

Монтажный угол 45° с 3 отверстиями, нержавеющая сталь



Тип	Исполнение	Трансп. коробка	Уп.	Вес	Арт.-№
GMS 3 VW 45 V2A	Уголок 45°	40	10	17,200	1124 70 7
GMS 3 VW 45 V4A	Уголок 45°	40	10	17,200	1124 74 7

V2A Нержавеющая сталь 1.4301 V4A Нержавеющая сталь 1.4571 € /100 шт.

Монтажный угол с 3 отверстиями для соединения профильных реек 41 x 41 мм и 41 x 21 мм под углом 45°.

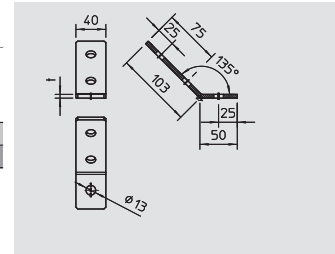

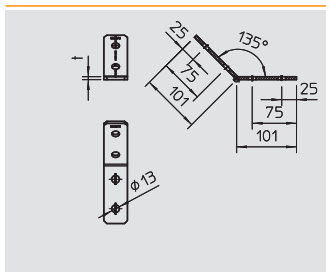

Монтажный угол 45° с 4 отверстиями, нержавеющая сталь

Тип	Исполнение	Трансп. коробка	Уп.		Арт.-№
			Шт.	кг/100 шт.	
GMS 4 VW 45 V2A	Уголок 45°	40	10	23,300	1124 70 9
GMS 4 VW 45 V4A	Уголок 45°	40	10	23,300	1124 74 9

V2A Нержавеющая сталь 1.4301 V4A Нержавеющая сталь 1.4571 € / 100 шт.

Монтажный угол с 4 отверстиями для соединения профильных реек 41 x 41 мм и 41 x 21 мм под углом 45°.

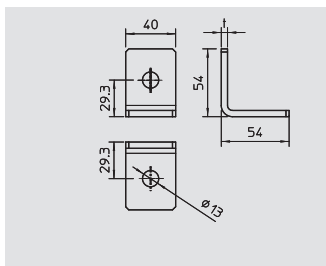

Монтажный угол 90° с 2 отверстиями, нержавеющая сталь

Тип	Исполнение	Трансп. коробка	Уп.		Арт.-№
			Шт.	кг/100 шт.	
GMS 2 VW 90 V2A	90° уголок	60	10	11,500	1124 69 9
GMS 2 VW 90 V4A	90° уголок	60	10	11,500	1124 73 9

V2A Нержавеющая сталь 1.4301 V4A Нержавеющая сталь 1.4571 € / 100 шт.

Монтажный уголок с 2 отверстиями для соединения профильных реек 41 x 41 мм и 41 x 21 мм под углом 90°.

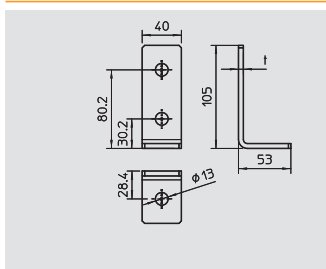

Монтажный угол 90° с 3 отверстиями, нержавеющая сталь

Тип	Исполнение	Трансп. коробка	Уп.		Арт.-№
			Шт.	кг/100 шт.	
GMS 3 VW 90 V2A	90° уголок	40	10	17,200	1124 70 1
GMS 3 VW 90 V4A	90° уголок	40	10	17,200	1124 74 1

V2A Нержавеющая сталь 1.4301 V4A Нержавеющая сталь 1.4571 € / 100 шт.

Монтажный угол с 3 отверстиями для соединения профильных реек 41 x 41 мм и 41 x 21 мм под углом 90°.

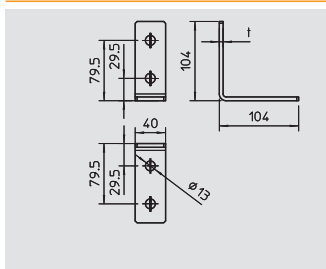

Монтажный угол 90° с 4 отверстиями, нержавеющая сталь

Тип	Исполнение	Трансп. коробка	Уп.		Арт.-№
			Шт.	кг/100 шт.	
GMS 4 VW 90 V2A	90° уголок	30	10	23,300	1124 70 3
GMS 4 VW 90 V4A	90° уголок	30	10	23,300	1124 74 3

V2A Нержавеющая сталь 1.4301 V4A Нержавеющая сталь 1.4571 € / 100 шт.

Монтажный угол с 2 отверстиями для соединения профильных реек 41 x 41 мм и 41 x 21 мм под углом 90°.

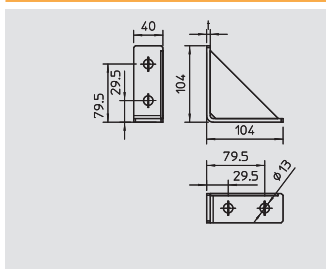

Усиленный монтажный угол, нержавеющая сталь

Тип	Исполнение	Трансп. коробка	Уп.		Арт.-№
			Шт.	кг/100 шт.	
GMS 4 KD 90 V2A	Уголок 90°	10	10	35,000	1124 70 5
GMS 4 KD 90 V4A	Уголок 90°	10	10	35,000	1124 74 5

V2A Нержавеющая сталь 1.4301 V4A Нержавеющая сталь 1.4571 € / 100 шт.

Усиленный монтажный угол с 4 отверстиями для соединения профильных реек 41 x 41 мм и 41 x 21 мм под углом 90°.

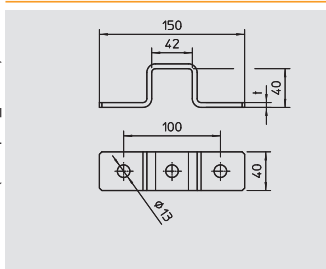

Скоба Omega 41 21, нержавеющая сталь

Тип	Исполнение	Трансп. коробка	Уп.		Арт.-№
			Шт.	кг/100 шт.	
GMS 3 O 4141 V2A	со сквозным отверстием 13 мм	10	10	25,400	1124 71 3
GMS 3 O 4141 V4A	со сквозным отверстием 13 мм	10	10	25,400	1124 75 3

V2A Нержавеющая сталь 1.4301 V4A Нержавеющая сталь 1.4571 € / 100 шт.

Крепежная скоба с 3 отверстиями для крестообразного соединения профильных реек 41 x 41 мм.



Винты, нержавеющая сталь



Болт с шестигранной головкой DIN 933, нержавеющая сталь

Тип	Размер L мм	Размер D мм	Размер под ключ мм		Уп.	Вес	Арт.-№
					Шт.	кг/100 шт.	
DIN 933 M10x45VA	45	10	17		50	3,370	3156 04 0
DIN 933 M12x45VA	45	10	19		50	4,850	3156 04 2

V2A Нержавеющая сталь 1.4301

€/100 шт.

Болт с шестигранной головкой в соответствии с DIN 933 с метрической резьбой.

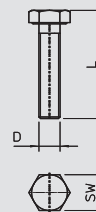

Болт с шестигранной головкой DIN 933, нержавеющая сталь

Тип	Размер L мм	Размер d мм	Размер под ключ мм		Уп.	Вес	Арт.-№
					Шт.	кг/100 шт.	
933 M6x16 V4A	M6x16	16	6	10	100	0,511	3156 01 6
933 M6x20 V4A	M6x20	20	6	10	100	0,580	3156 01 8
933 M6x25 V4A	M6x25	25	6	10	100	0,665	3156 01 9
933 M8x20 V4A	M8x20	20	8	13	100	1,230	3156 02 4
933 M8x25 V4A	M8x25	25	8	13	100	1,390	3156 02 5
933 M8x30 V4A	M8x30	30	8	13	100	1,550	3156 02 6
933 M10x20 V4A	M10x20	20	10	17	100	2,320	3156 03 1
933 M10x30 V4A	M10x30	30	10	17	100	2,620	3156 03 2
933 M10x40 V4A	M10x40	40	10	17	50	3,120	3156 03 3
933 M12x30 V4A	M12x30	30	12	19	50	3,770	3156 03 6
933 M12x40 V4A	M12x40	40	—	19	50	4,740	3156 02 9
933 M12x50 V4A	M12x50	50	—	19	50	5,200	3156 03 7

V4A Нержавеющая сталь 1.4571

€/100 шт.

Болт с шестигранной головкой M6x16 мм.



Болт с шестигранной головкой DIN 933, нержавеющая сталь V5A

Тип	Размер L мм	Размер d мм	Размер под ключ мм		Уп.	Вес	Арт.-№
					Шт.	кг/100 шт.	
933 M6x16 V5A	M6x16	16	6	10	100	0,511	3156 04 6
933 M6x20 V5A	M6x20	20	6	10	100	0,580	3156 04 8
933 M6x25 V5A	M6x25	25	6	10	100	0,665	3156 04 9
933 M8x20 V5A	M8x20	20	8	13	100	1,230	3156 05 4
933 M8x25 V5A	M8x25	25	8	13	100	1,390	3156 05 5
933 M8x30 V5A	M8x30	30	8	13	100	1,550	3156 05 6
933 M10x20 V5A	M10x20	20	10	17	100	2,120	3156 06 1
933 M10x30 V5A	M10x30	30	10	17	100	2,620	3156 06 2
933 M10x40 V5A	M10x40	40	10	17	50	3,120	3156 06 3
933 M12x30 V5A	M12x30	30	12	19	50	3,770	3156 06 6
933 M12x40 V5A	M12x40	40	12	19	50	4,490	3156 06 7
933 M12x50 V5A	M12x50	50	12	—	50	5,200	3156 06 8

V5A Нержавеющая сталь 1.4529

€/100 шт.

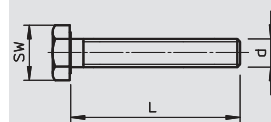

Шестигранная гайка DIN 934, нержавеющая сталь

Тип	Резьба	Размер под ключ мм	Размер h мм	Размер d мм	Трансп. коробка Шт.	Уп.	Вес	Арт.-№
						Шт.	кг/100 шт.	
DIN 934 M6 VA	M6	10	5,2	6	4000	100	0,250	3397 06 8
DIN 934 M8 VA	M8	13	6,8	8	2400	100	0,520	3397 08 4
DIN 934 M10 VA	M10	17	8,4	10	1000	100	1,160	3397 10 6
DIN 934 M12 VA	M12	19	10,8	12	600	100	1,730	3397 11 4

V2A Нержавеющая сталь 1.4301

€/100 шт.

Шестигранная гайка по DIN 934 с метрической резьбой.

Тип	Резьба	Размер под ключ мм	Размер h мм	Размер d мм	Трансп. коробка Шт.	Уп.	Вес	Арт.-№
						Шт.	кг/100 шт.	
DIN 934 M6 V4A	M6	10	5,2	6	4000	100	0,250	3400 17 3
DIN 934 M8 V4A	M8	13	6,8	8	2400	100	0,520	3400 17 5
DIN 934 M10 V4A	M10	17	8,4	10	1000	100	1,084	3400 17 7
DIN 934 M12 V4A	M12	19	10,8	12	600	100	1,730	3397 14 5

V4A Нержавеющая сталь 1.4571

€/100 шт.

Шестигранная гайка по DIN 934 с метрической резьбой.

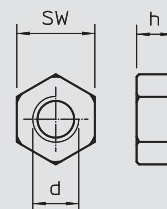
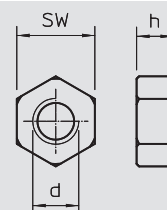

Шестигранная гайка DIN 934, нержавеющая сталь V5A

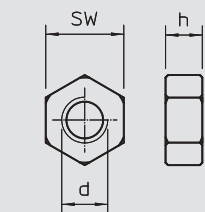

Тип	Резьба	Размер под ключ	Размер h	Размер d	Трансп. коробка	Уп.	Вес	Арт.-№
DIN 934 M6 V5A	M6	10	5,2	6	4000	100	0,250	3400 18 3
DIN 934 M8 V5A	M8	13	6,8	8	2400	100	0,520	3400 18 5
DIN 934 M10 V5A	M10	17	8,4	10	1000	100	1,160	3400 18 7
DIN 934 M12 V5A	M12	19	10,8	12	600	100	1,730	3400 18 9



V5A Нержавеющая сталь 1.4529 € /100 шт.

Шестигранная гайка по DIN 934 с метрической резьбой.

Комбинированная гайка DIN 6923

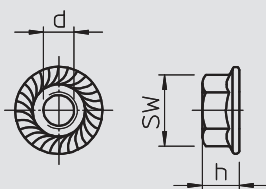

Тип	Размер d	Размер h	Размер под ключ	Уп.	Вес	Арт.-№
KM M6 VA4301	6	6	10	100	0,315	6408 96 6

V2A Нержавеющая сталь 1.4301 € /100 шт.

Комбинированная гайка со спрессованной шайбой

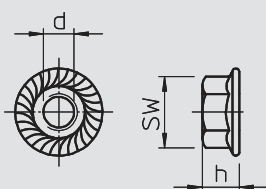

Тип	Размер d	Размер h	Размер под ключ	Уп.	Вес	Арт.-№
KM M6 VA4401	6	6	10	100	0,315	6408 97 0
KM M8 VA4401	8	—	13	100	0,800	6408 92 0
KM M10 VA4401	10	—	17	100	1,320	6408 93 0
KM M12 VA4401	12	—	19	100	2,260	6408 94 0

V4A Нержавеющая сталь 1.4401 € /100 шт.

Комбинированная гайка со спрессованной подкладной шайбой.

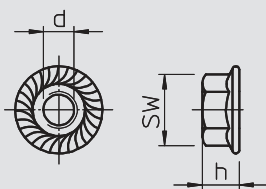

Комбинированная гайка DIN 6923 V5A

Тип	Резьба	Уп.	Арт.-№
KM M6 VA4529	—	100	6408 97 2
KM M8 VA4529	—	100	6408 92 2
KM M10 VA4529	—	100	6408 93 2
KM M12 VA4529	—	100	6408 94 2

V5A Нержавеющая сталь 1.4529 € /100 шт.

Комбинированная гайка со спрессованной подкладной шайбой.

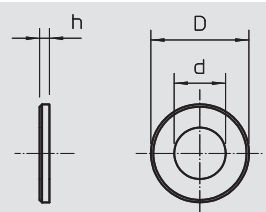

Подкладная шайба DIN 125, нержавеющая сталь

Тип	Резьба	Размер d	Размер D	Размер h	Трансп. коробка	Уп.	Вес	Арт.-№
966 M6 VA	M6	6,4	12	1,6	10000	100	0,114	3402 30 4
966 M8 VA	M8	8,4	16	1,6	5000	100	0,214	3402 31 2
966 M10 VA	M10	10,5	20	2	3000	100	0,408	3402 32 0
966 M12 VA	M12	13	24	2,5	2400	100	0,627	3402 33 9

V2A Нержавеющая сталь 1.4301 € /100 шт.

Шайба в соответствии с DIN 125. Форма А, для универсального применения.

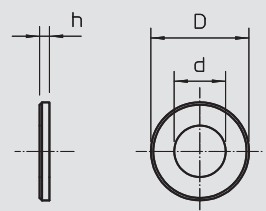

Тип	Резьба	Размер d	Размер D	Размер h	Трансп. коробка	Уп.	Вес	Арт.-№
966 M6 V4A	M6	6,4	12	1,6	10000	100	0,114	3402 30 6
966 M8 V4A	M8	8,4	16	1,6	5000	100	0,214	3402 31 4
966 M10 V4A	M10	10,5	20	2	3000	100	0,408	3402 32 2
966 M12 V4A	M12	13	24	2,5	2400	100	0,627	3402 34 5

V4A Нержавеющая сталь 1.4571 € /100 шт.

Шайба в соответствии с DIN 125. Форма А, для универсального применения.



Винты, нержавеющая сталь

Подкладная шайба DIN 125, нержавеющая сталь V5A



Тип	Резьба	Размер d мм	Размер D мм	Размер h мм	Трансп. коробка	Уп.	Вес	Арт.-№
966 M6 V5A	M6	6,4	12	1,6	10000	100	0,114	3402 30 8
966 M8 V5A	M8	8,4	16	1,6	5000	100	0,214	3402 31 6
966 M10 V5A	M10	10,5	20	2	3000	100	0,408	3402 32 4
966 M12 V5A	M12	13	24	2,5	2400	100	0,627	3402 34 7

V5A Нержавеющая сталь 1.4529

€/100 шт.

Шайба в соответствии с DIN 125. Форма А, для универсального применения.

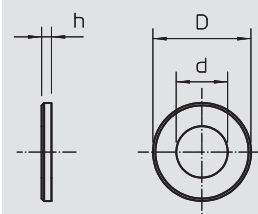

Большая шайба DIN 964, нержавеющая сталь



Тип	Резьба	Размер d мм	Размер D мм	Размер h мм	Уп.	Вес	Арт.-№
964 M8 G20 V2A	M8	8,4	20	1,5	100	0,240	3403 12 5
964 M8 G25 V2A	M8	8,4	25	1,2	100	0,370	3403 13 5
964 M8 G40 V2A	M8	8,5	40	1,5	100	0,370	3403 14 5
964 M10 G30 V2A	M10	10,5	30	1,5	100	0,592	3403 15 5
964 M10 G40 V2A	M10	10,5	40	1,5	100	0,592	3403 17 5

V2A Нержавеющая сталь 1.4301

€/100 шт.

Подкладная шайба с большим наружным диаметром. В соединениях на монтажной рейке MS 41 мы рекомендуем наружный диаметр 40 мм.

Тип	Резьба	Размер d мм	Размер D мм	Размер h мм	Уп.	Вес	Арт.-№
964 M8 G20 V4A	M8	8,4	20	1,5	100	0,240	3403 12 7
964 M8 G25 V4A	M8	8,4	25	1,2	100	0,370	3403 13 7
964 M8 G40 V4A	M8	8,4	40	1,5	100	0,370	3403 14 7
964 M10 G30 V4A	M10	10,5	30	1,5	100	0,592	3403 16 3
964 M10 G40 V4A	M10	10,5	40	1,5	100	0,592	3403 17 7

V4A Нержавеющая сталь 1.4571

V4A Нержавеющая сталь 1.4401

€/100 шт.

Подкладная шайба с большим наружным диаметром. В соединениях на монтажной рейке MS 41 мы рекомендуем наружный диаметр 40 мм.

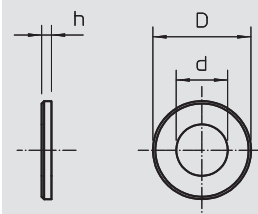
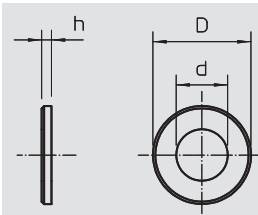

Пружинная шайба DIN 128, нержавеющая сталь



Тип	Резьба	Размер d мм	Размер D мм	Размер h мм	Уп.	Вес	Арт.-№
DIN 128 A M6 V4A	M6	6,3	11,8	2,1	100	0,070	3405 06 2
DIN 128 A M8 V4A	M8	8,3	14,8	2,6	100	0,130	3405 08 9
DIN 128 A M10V4A	M10	10,5	18,1	3	100	0,210	3405 11 1
DIN 128 A M12V4A	M12	12,5	21,1	3,5	100	0,320	3405 12 7

V4A Нержавеющая сталь 1.4571

€/100 шт.

Пружинная шайба согласно DIN 128 форма А.

Тип	Резьба	Размер d мм	Размер D мм	Размер h мм	Уп.	Вес	Арт.-№
DIN 128 A M6 V5A	M6	6,3	11,8	2,1	100	0,070	3405 06 4
DIN 128 A M8 V5A	M8	8,3	14,8	2,6	100	0,130	3405 09 1
DIN 128 A M10V5A	M10	10,5	18,1	3	100	0,210	3405 11 3
DIN 128 A M12V5A	M12	12,5	21,1	3,5	100	0,320	3405 12 9

V5A Нержавеющая сталь 1.4529

€/100 шт.

Пружинная шайба согласно DIN 128 форма А.

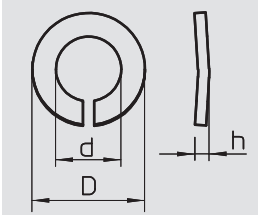
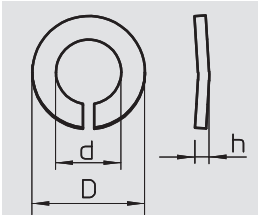

Стопорная шайба с упругими зубцами DIN 6798, нержавеющая сталь



Тип	Размер d мм	Размер D мм	Размер h мм	Уп.	Вес	Арт.-№
DIN 6798 M6 VA	6,4	11	2,1	100	0,040	3404 33 1
DIN 6798 M8 VA	8,4	15	2,4	100	0,080	3404 35 8

V2A Нержавеющая сталь 1.4301

V2A Нержавеющая сталь 1.4310

€/100 шт.

Шайба согласно DIN 6798, форма А.

Тип	Размер d мм	Размер D мм	Размер h мм	Уп.	Вес	Арт.-№
DIN 6798 M6 V4A	6,4	11	2,1	100	0,036	3404 37 3
DIN 6798 M8 V4A	8,4	15	2,4	100	0,080	3404 37 8
DIN 6798 M10 V4A	10,5	18	2,7	100	0,125	3404 38 2
DIN 6798 M12 V4A	13	20,5	3	100	0,170	3404 38 6

V4A Нержавеющая сталь 1.4571

€/100 шт.

Шайба согласно DIN 6798, форма А.

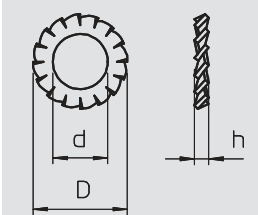
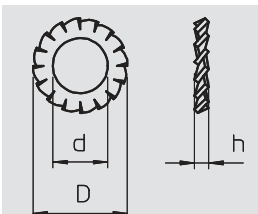

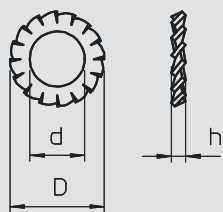

Стопорная шайба с упругими зубцами DIN 6798, нержавеющая сталь V5A

Тип	Размер d мм	Размер D мм	Размер h мм	Уп. Шт.	Вес кг/100 шт.	Арт.-№
DIN 6798 M6 V5A	6,4	11	2,1	100	0,036	3404 37 6
DIN 6798 M8 V5A	8,4	15	2,4	100	0,080	3404 38 0
DIN 6798 M10 V5A	10,5	18	2,7	100	0,125	3403 38 4
DIN 6798 M12 V5A	13	20,5	3	100	0,160	3404 38 8



V5A Нержавеющая сталь 1.4529

€/100 шт.

Шайба согласно DIN 6798, форма A.

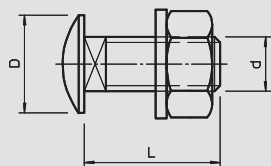

Болт с полукруглой плоской головкой

Тип	Размер мм	Размер L мм	Размер d мм	Размер D мм	Уп. Шт.	Вес кг/100 шт.	Арт.-№
FRS 6X12 VA4301	M6 x 12	12	6	13,5	100	0,760	6406 52 1
FRS 6X16 VA4301	M6x16	15	6	13,5	100	0,900	6406 55 6
FRS 6X20 VA4301	M6x20	20	6	13,5	100	1,000	6406 60 2
FRS 8X16 VA4301	M8x16	16	8	20	50	2,200	6406 69 6
FRS 8X20 VA4301	M8x20	20	8	20	50	2,100	6406 80 7
FRS 8X25 VA4301	M8x25	25	8	20	50	2,300	6406 81 5
FRS 8X35 VA4301	M8x35	35	8	20	50	2,700	6406 82 3
FRS 10X20 VA4301	M10x20	20	10	24	50	3,900	6406 86 6
FRS 10X25 VA4301	M10x25	25	10	24	50	4,500	6406 71 8
FRS 10X30 VA4301	M10x30	30	10	24	50	4,500	6406 72 6
FRS 12X25 VA4301	M12 x 25	25	12	30	25	6,400	6406 75 0
FRS 12X30 VA4301	M12x30	30	12	30	25	6,800	6406 76 9
FRS 6X12 VA4401	M6 x 12	12	6	13,5	100	0,820	6406 56 4
FRS 6X16 VA4401	M6x16	16	6	13,5	100	0,900	6406 58 0
FRS 6X20 VA4401	M6x20	20	6	13,5	100	1,000	6406 61 0
FRS 10X20 VA4401	M10x20	20	10	24	50	4,000	6406 87 0
FRS 10X20SVA4401	M10x20	20	10	24	50	4,100	6406 87 2
FRS 12X25 VA4401	M12 x 25	25	12	30	25	6,400	6406 78 5
FRS 10x25 VA4401	M10x25	25	10	24	50	4,500	6407 52 4



V2A Нержавеющая сталь 1.4301 V4A Нержавеющая сталь 1.4401

€/100 шт.

Болт с полукруглой плоской головкой в комплекте с подкладной шайбой и шестигранной гайкой.

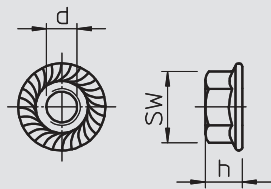

Болт с шестигранной головкой, подкладной шайбой и шестигранной гайкой.

Тип	Размер мм	Размер L мм	Размер d мм	Размер под ключ мм	Уп. Шт.	Вес кг/100 шт.	Арт.-№
SKS 10x90 VA4401	M10 x 90	90	10	17	20	7,800	6418 25 6
SKS 10x90 VA4301	M10 x 90	90	10	17	20	10,038	6418 25 5
SKS 10x90 VA4529	M10 x 90	90	10	17	20	10,040	6418 25 7
SKS 10X80 VA4529	M10 x 90	90	10	17	20	7,520	6418 24 7



V2A Нержавеющая сталь 1.4301 V4A Нержавеющая сталь 1.4401 V5A Нержавеющая сталь 1.4529

€/100 шт.

Болт с шестигранной головкой для универсального крепления деталей конструкции.

Системы труб

Электромонтажная труба



5 | 5 | 5 | 7 | 1

Тип	Раз-мер M	Раз-мер L MM	Раз-мер t MM	Уп.	Вес кг/100 м	Арт.-№
S16 W V2A	M16	3000	1	30	36,700	2046 72 0
S20 W V2A	M20	3000	1	30	46,700	2046 72 1
S25 W V2A	M25	3000	1	30	60,000	2046 72 2
S32 W V2A	M32	3000	1,2	21	93,400	2046 72 3
S40 W V2A	M40	3000	1,2	15	116,700	2046 72 4
S50 W V2A	M50	3000	1,5	15	180,000	2046 72 5
S63 W V2A	M63	3000	1,5	9	230,000	2046 72 6

V2A Нержавеющая сталь 1.4307 € / 100 м

Электромонтажная труба без резьбы на концах согласно EN 61386-1 для механической защиты кабеля и проводов. С внутренней стенкой без заусенцев.



5 | 5 | 5 | 7 | 1

Тип	Раз-мер M	Раз-мер L MM	Раз-мер t MM	Уп.	Вес кг/100 м	Арт.-№
S16 W V4A	M16	3000	1	15	36,700	2046 75 0
S20 W V4A	M20	3000	1	15	46,700	2046 75 1
S25 W V4A	M25	3000	1	15	60,000	2046 75 2
S32 W V4A	M32	3000	1,2	15	93,400	2046 75 3
S40 W V4A	M40	3000	1,2	9	116,700	2046 75 4
S50 W V4A	M50	3000	1,5	9	180,000	2046 75 5
S63 W V4A	M63	3000	1,5	9	230,000	2046 75 6

V4A Нержавеющая сталь 1.4571 € / 100 м

Электромонтажная труба без резьбы на концах согласно EN 61386-1 для механической защиты кабеля и проводов. С внутренней стенкой без заусенцев.

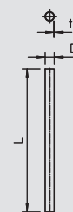

Угловая секция 90°



5 | 5 | 5 | 7 | 1

Тип	Раз-мер M	Раз-мер L MM	Раз-мер t MM	Размер R MM	Уп.	Вес кг/100 шт.	Арт.-№
SB20 W V2A	M20	183	1	67	25	10,000	2046 73 1
SB25 W V2A	M25	208	1	82	25	20,000	2046 73 2
SB32 W V2A	M32	258	1,2	120	20	30,000	2046 73 3
SB40 W V2A	M40	276	1,2	130	15	50,000	2046 73 4
SB50 W V2A	M50	317	1,5	150	5	90,000	2046 73 5
SB63 W V2A	M63	376	1,5	191	3	120,000	2046 73 6

V2A Нержавеющая сталь 1.4307 € / 100 шт.

Угловая секция 90° с муфтами для электромонтажных труб в соответствии с EN 61386-1. С внутренней стенкой без заусенцев.



5 | 5 | 5 | 7 | 1

Тип	Раз-мер M	Раз-мер L MM	Раз-мер t MM	Размер R MM	Уп.	Вес кг/100 шт.	Арт.-№
SB20 W V4A	M20	183	1	67	10	10,000	2046 76 1
SB25 W V4A	M25	208	1	82	10	20,000	2046 76 2
SB32 W V4A	M32	258	1,2	120	10	30,000	2046 76 3
SB40 W V4A	M40	276	1,2	130	5	50,000	2046 76 4
SB50 W V4A	M50	317	1,5	150	5	90,000	2046 76 5
SB63 W V4A	M63	376	1,5	191	3	120,000	2046 76 6

V4A Нержавеющая сталь 1.4571 € / 100 шт.

Угловая секция 90° с муфтами для электромонтажных труб в соответствии с EN 61386-1. С внутренней стенкой без заусенцев.

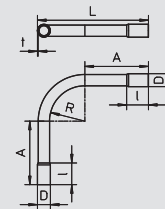
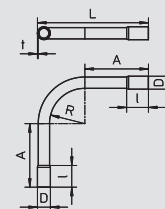

Соединительная муфта для труб



5 | 5 | 5 | 7 | 1

Тип	Раз-мер M	Раз-мер L MM	Раз-мер D MM	Раз-мер t MM	Уп.	Вес кг/100 шт.	Арт.-№
SV20 W V2A	M20	50	22,2	1,6	50	2,000	2046 74 1
SV25 W V2A	M25	60	27,2	1,6	50	4,000	2046 74 2
SV32 W V2A	M32	70	34,6	1,8	50	10,000	2046 74 3
SV40 W V2A	M40	80	42,6	1,8	25	10,000	2046 74 4
SV50 W V2A	M50	100	53,2	2,1	10	20,000	2046 74 5
SV63 W V2A	M63	110	66,3	2,15	5	30,000	2046 74 6

V2A Нержавеющая сталь 1.4307 € / 100 шт.

Муфта для соединений между электромонтажными трубами. С внутренней стенкой без заусенцев.

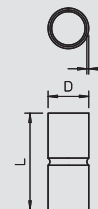

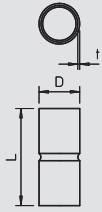

Соединительная муфта для труб

Тип	Размер M	Размер L мм	Размер D мм	Размер t мм		Уп.	Вес	Арт.-№
						Шт.	кг/100 шт.	
SV16 W V4A	M16	45	18,2	1,6		10	2,000	2046 77 0
SV20 W V4A	M20	50	22,2	1,6		15	2,000	2046 77 1
SV25 W V4A	M25	60	27,2	1,6		15	4,000	2046 77 2
SV32 W V4A	M32	70	34,6	1,8		15	10,000	2046 77 3
SV40 W V4A	M40	80	42,6	1,8		10	10,000	2046 77 4
SV50 W V4A	M50	100	53,2	2,1		5	20,000	2046 77 5
SV63 W V4A	M63	110	66,3	2,15		3	30,000	2046 77 6

V4A Нержавеющая сталь 1.4571

€/100 шт.

Муфта для соединений между электромонтажными трубами. С внутренней стенкой без заусенцев.



5 | 5 | 5 | 7 | 1

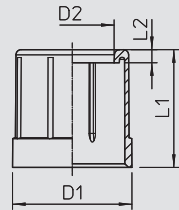

Заглушка для стальной панцирной трубы

Тип	Размер	Цвет	Размер D1 мм	Размер D2 мм	Размер L1 мм	Размер L2 мм	Трансп. коробка Шт.	Уп.	Вес	Арт.-№
								Шт.	кг/100 шт.	
129 M16	M16	светло-серый	19,4	12,5	18	2	1000	100	0,235	2047 81 0
129 M20	M20	светло-серый	23,4	16	22,5	2,5	1200	100	0,326	2047 82 9
129 M25	M25	светло-серый	28,4	21	27,5	2,5	600	50	0,614	2047 83 7
129 M32	M32	светло-серый	35,4	27,5	34	3	600	50	1,070	2047 85 3
129 M40	M40	светло-серый	43,4	35	41	3	50	50	1,444	2047 86 1
129 M50	M50	светло-серый	53,4	44,5	48	3	25	25	2,176	2047 88 8
129 M63	M63	светло-серый	66,4	55	59	4	25	25	2,808	2047 89 6
129 M16 SW	M16	черный	19,4	12,5	18	2	1000	100	0,235	2047 93 4
129 M20 SW	M20	черный	23,4	16	22,5	2,5	1200	100	0,326	2047 94 2
129 M25 SW	M25	черный	28,4	21	27,5	2,5	600	50	0,614	2047 95 0
129 M32 SW	M32	черный	35,4	27,5	34	3	600	50	1,070	2047 96 9
129 M40 SW	M40	черный	43,4	35	41	3	50	50	1,444	2047 97 7
129 M50 SW	M50	черный	53,4	44,5	48	3	25	25	2,176	2047 98 5
129 M63 SW	M63	черный	66,4	55	59	4	25	25	2,808	2047 99 3

PE Полиэтилен

€/100 шт.

Заглушка для установки на электромонтажные трубы.



Крепежные зажимы VA



Крепежная скоба, усиленный, нержавеющая сталь

Тип	для диаметра мм	Размер	Трансп. коробка	Уп.	Вес	Арт.-№
822 6 V4A	6	—	1000	100	0,885	1013 86 1
822 10 V4A	10	—	1200	100	1,075	1013 86 5
822 12 V4A	12	M12	400	100	1,450	1013 86 9
822 14 V4A	14	—	400	100	1,600	1013 87 3
822 16 V4A	15,2	M16	400	100	1,733	1013 87 7
822 18 V4A	18,6	PG11	400	100	1,946	1013 88 1
822 20 V4A	20	M20	600	100	2,125	1013 88 5
822 22.5 V4A	22,5	PG16	500	50	2,338	1013 88 9
822 25 V4A	25	M25	500	50	2,400	1013 89 3
822 28.3 V4A	28,3	PG21	200	50	4,420	1013 89 7
822 32 V4A	32	M32	100	100	5,490	1013 90 3
822 37 V4A	37	PG29	100	100	7,100	1013 90 7
822 40 V4A	40	M40	100	100	6,590	1013 91 1
822 47 V4A	47	PG36	100	100	8,500	1013 91 7
822 50 V4A	50	M50	100	100	7,690	1013 92 1
822 63 V4A	63	M63	100	100	9,260	1013 92 5

V4A Нержавеющая сталь 1.4571

€/100 шт.

Крепежная скоба с одной лапкой для кабеля и труб

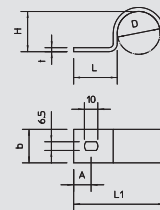

Крепежная скоба, средняя, нержавеющая сталь

Тип	для диаметра мм	Размер отверстия мм	Толщина материала мм	Трансп. коробка	Уп.	Вес	Арт.-№
605 7 V4A	7	4,5 x 6	1	4800	100	0,183	1018 64 3
605 8 V4A	8	4,5 x 6	1	5000	100	0,203	1018 64 5
605 9 V4A	9	4,5 x 6	1	5000	100	0,246	1018 64 7
605 10 V4A	10	4,5 x 6	1	1800	100	0,432	1018 64 9
605 11 V4A	11	4,5 x 6	1	1800	100	0,462	1018 65 1
605 12 V4A	12	4,5 x 6	1	2000	100	0,485	1018 65 3
605 13 V4A	13	4,5 x 6	1	2400	100	0,532	1018 65 5
605 14 V4A	14	4,5 x 6	1	2400	100	0,560	1018 65 7
605 15 V4A	15	4,5 x 6	1	2000	100	0,584	1018 65 9
605 16 V4A	16	4,5 x 6	1	1200	100	0,585	1018 66 1
605 17 V4A	17	4,5 x 6	1	1500	100	0,604	1018 66 3
605 18 V4A	18	4,5 x 6	1	1200	100	0,640	1018 66 5
605 19 V4A	19	4,5 x 6	1	1200	100	0,671	1018 66 7
605 20 V4A	20	4,5 x 6	1	1000	100	0,664	1018 66 9
605 21 V4A	21	4,5 x 6	1	1000	100	0,678	1018 67 1
605 23 V4A	23	4,5 x 6	1	1000	100	0,826	1018 67 5
605 25 V4A	25	4,5 x 6	1	1200	100	0,992	1018 67 9
605 26 V4A	26	4,5 x 6	1	1000	100	0,975	1018 68 1
605 28 V4A	28	4,5 x 6	1	1200	100	1,067	1018 68 5
605 30 V4A	30	4,5 x 6	1	1200	100	1,150	1018 68 9
605 32 V4A	32	4,5 x 6	1	1200	100	1,260	1018 69 3
605 35 V4A	35	5,5 x 7	1	1200	100	1,921	1018 69 7
605 37 V4A	37	5,5 x 7	1	1200	100	2,007	1018 70 1
605 40 V4A	40	5,5 x 7	1,5	600	50	1,900	1018 70 5
605 43 V4A	43	5,5 x 7	1,5	600	50	2,324	1018 70 9
605 47 V4A	47	5,5 x 7	1,5	600	50	2,366	1018 71 3
605 50 V4A	50	5,5 x 7	1,5	300	25	2,770	1018 71 7
605 55 V4A	55	5,5 x 7	1,5	300	25	3,840	1018 72 1
605 60 V4A	60	5,5 x 7	1,5	300	25	3,800	1018 72 5
605 63 V4A	63	5,5 x 7	1,5	300	25	3,670	1018 72 9

V4A Нержавеющая сталь 1.4571

€/100 шт.

Крепежная скоба для кабеля и труб

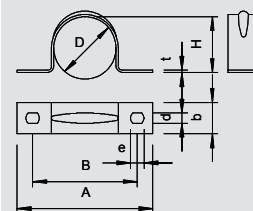

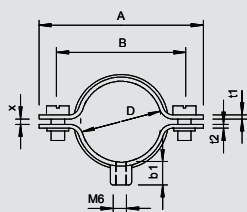

Дистанционная скоба для кабеля и труб, нержавеющая сталь

Тип	Диапазон зажима D мм	Размер отверстия мм	Толщина материала мм	Размер	Винт	Трансп. коробка	Уп.	Вес	Арт.-№
						Шт.	Шт.	кг/100 шт.	
732 6 V4A	5-6	M6	1	-	M5 x 10	-	1		1360 64 4
732 8 V4A	7-8	M6	1	-	M5 x 10	-	1		1360 64 6
732 10 V4A	9-10	M6	1	-	M5 x 12	-	1		1360 64 8
732 12 V4A	10,5-12	M6	1	M12	M5 x 12	-	1		1360 65 0
732 14 V4A	12,5-14	M6	1	PG7	M5 x 12	-	1		1360 65 2
732 15 V4A	13,5-15	M6	1	PG9	M5 x 12	-	1		1360 65 4
732 16 V4A	14,5-16	M6	1	M16	M5 x 12	-	1		1360 65 6
732 18 V4A	16,5-18	M6	1	PG11	M5 x 12	-	1		1360 65 8
732 20 V4A	18,5-20	M6	1	M20	M5 x 12	-	1		1360 66 0
732 22 V4A	20-22	M6	1	PG13,5	M5 x 12	-	1		1360 66 2
732 24 V4A	22-24	M6	1	PG16	M5 x 12	-	1		1360 66 4
732 26 V4A	24-26	M6	1	M25	M5 x 12	-	1		1360 66 6
732 28 V4A	26-28	M6	1,5	PG21	M5 x 12	-	1		1360 66 8
732 30 V4A	28-30	M6	1,5	PG21	M5 x 12	-	1		1360 67 0
732 33 V4A	31-33	M6	1,5	M32	M5 x 12	-	1		1360 67 2
732 35 V4A	33-35	M6	1,5	-	M5 x 12	-	1		1360 67 4
732 38 V4A	36-38	M6	1,5	PG29	M5 x 12	-	1		1360 67 6
732 40 V4A	38-40	M6	1,5	M40	M5 x 12	-	1		1360 67 8
732 42 V4A	40-42	M6	1,5	M40	M5 x 12	-	1		1360 68 0
732 45 V4A	43-45	M6	1,5	-	M5 x 12	-	1		1360 68 2
732 48 V4A	46-48	M6	1,5	PG36	M5 x 12	-	1		1360 68 4
732 50 V4A	48-50	M6	1,5	M50	M5 x 14	-	1		1360 68 6
732 60 V4A	58-60	M6	1,5	PG48	M5 x 14	-	1		1360 68 8
732 63 V4A	61-63	M6	1,5	M63	M5 x 14	-	1		1360 69 0

V4A Нержавеющая сталь 1.4571

€/100 шт.

с резьбой M6.

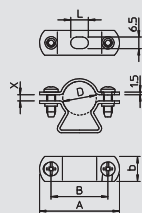

Дистанционная скоба для кабеля и труб, нержавеющая сталь

Тип	Диапазон зажима D мм	Размер отверстия мм	Толщина материала мм	Размер	Винт	Трансп. коробка	Уп.	Вес	Арт.-№
						Шт.	Шт.	кг/100 шт.	
733 16 VA	14-16	6,5 x 10	1,5	M16	M5 x 12	500	50	2,430	1362 01 1
733 19 VA	17-19	6,5 x 10	1,5	Pg11	M5 x 16	500	50	2,800	1362 03 8
733 21 VA	19-21	6,5 x 10	1,5	M20	M5 x 16	500	50	2,740	1362 04 6
733 23 VA	21-23	6,5 x 10	1,5	Pg16	M5 x 16	500	50	2,800	1362 05 4
733 29 VA	24-29	6,5 x 10	1,5	M25	M5 x 16	450	50	3,475	1362 06 2
733 38 VA	30-38	6,5 x 10	1,5	M32	M5 x 18	250	25	4,500	1362 07 0
733 48 VA	39-48	6,5 x 10	1,5	M40	M5 x 18	300	25	5,200	1362 08 9
733 54 VA	48-54	6,5 x 14	1,5	M50	M5 x 18	300	25	5,800	1362 09 7
733 61 VA	53-61	6,5 x 14	1,5	Pg48	M5 x 18	240	20	6,800	1362 10 0
733 63 VA	63	8 x 18	2	M63	M5 x 18	160	20	6,940	1362 12 7

V2A Нержавеющая сталь 1.4301

€/100 шт.

Материал для изготовления винтов VA.

*Размер M16 не предназначен для прибора забивания гвоздей.

*Размер M16 - PG16 не предназначен для прибора установки болтов.

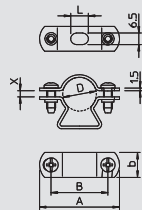

Тип	Диапазон зажима D мм	Размер отверстия мм	Толщина материала мм	Размер	Винт	Трансп. коробка	Уп.	Вес	Арт.-№
						Шт.	Шт.	кг/100 шт.	
733 13 V4A	11-13	6,5 x 10	1,5	M 12	M5 x 12	600	50	2,310	1361 64 3
733 16 V4A	14-16	6,5 x 10	1,5	M 16	M5 x 14	500	50	2,430	1361 64 7
733 19 V4A	17-19	6,5 x 10	1,5	Pg 11	M5 x 14	500	50	2,500	1361 65 1
733 21 V4A	19-21	6,5 x 10	1,5	M 20	M5 x 14	500	50	2,730	1361 65 5
733 23 V4A	21-23	6,5 x 10	1,5	Pg 16	M5 x 14	500	50	2,710	1361 65 9
733 29 V4A	24-29	6,5 x 10	1,5	M 25	M5 x 18	450	50	3,420	1361 66 3
733 38 V4A	30-38	6,5 x 10	1,5	M 32	M5 x 18	250	25	4,040	1361 66 7
733 48 V4A	39-48	6,5 x 10	1,5	M 40	M5 x 18	300	25	4,810	1361 67 1
733 54 V4A	48-54	6,5 x 10	1,5	M 50	M5 x 18	300	25	5,800	1361 67 5
733 61 V4A	53-61	6,5 x 10	1,5	Pg48	M5 x 18	239	20	6,370	1361 67 9
733 63 V4A	63	6,5 x 10	2	M 63	M5 x 18	160	20	6,940	1361 68 3

V4A Нержавеющая сталь 1.4571

€/100 шт.

Материал для изготовления болтов: сталь.

*Размер M16 не предусмотрен для устройства для забивания гвоздей.

*Размеры M16 - PG16 не предусмотрены для строительного монтажного пистолета.



Групповое крепление-захват



GRIP «M» 15, нержавеющая сталь

Тип	Количество проводов НУМ 3 x 1,5	Трансп. коробка	Уп.	Вес	Арт.-№
2031 M 15 VA	15	50	50	3,000	2207 08 0
2031 M 15 V4A	15	50	50	3,000	2207 13 2

V2A Нержавеющая сталь 1.4301 V4A Нержавеющая сталь 1.4571 € / 100 шт.

Групповое крепление из металла высокой механической прочности, в том числе при пожаре. Не содержит галогенов, не образует вредных веществ при горении. Предусмотрено для монтажа над огнестойкими потолками. Допускается применение в качестве специальной конструкции при прокладке кабельных трасс повышенной живучести в соответствии с DIN 4102 часть 12. Для настенного и потолочного монтажа. Открывается без применения инструмента. Зажимная скоба 2031 M70 FS с огнестойким винтовым анкером MMS 6x50. Подробную информацию о допустимых вариантах прокладки Вы можете найти в документах об испытаниях.

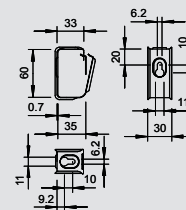

GRIP «M» 30, нержавеющая сталь

Тип	Количество проводов НУМ 3 x 1,5	Трансп. коробка	Уп.	Вес	Арт.-№
2031 M 30 VA	30	25	25	6,500	2207 08 8
2031 M 30 V4A	30	25	25	6,500	2207 14 0

V2A Нержавеющая сталь 1.4301 V4A Нержавеющая сталь 1.4571 € / 100 шт.

Групповое крепление из металла высокой механической прочности, в том числе при пожаре. Не содержит галогенов, не образует вредных веществ при горении. Предусмотрено для монтажа над огнестойкими потолками. Допускается применение в качестве специальной конструкции при прокладке кабельных трасс повышенной живучести в соответствии с DIN 4102 часть 12. Для настенного и потолочного монтажа. Открывается без применения инструмента. Зажимная скоба 2031 M70 FS с огнестойким винтовым анкером MMS 6x50. Подробную информацию о допустимых вариантах прокладки Вы можете найти в документах об испытаниях.

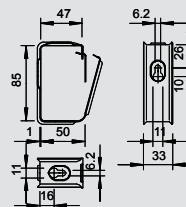

GRIP «M» 70, нержавеющая сталь

Тип	Количество проводов НУМ 3 x 1,5	Трансп. коробка	Уп.	Вес	Арт.-№
2031 M 70 VA	70	10	10	37,000	2207 11 2
2031 M 70 V4A	70	10	10	37,000	2207 16 4

V2A Нержавеющая сталь 1.4301 V4A Нержавеющая сталь 1.4571 € / 100 шт.

Групповое крепление из металла высокой механической прочности, в том числе при пожаре. Не содержит галогенов, не образует вредных веществ при горении. Предусмотрено для монтажа над огнестойкими потолками. Допускается применение в качестве специальной конструкции при прокладке кабельных трасс повышенной живучести в соответствии с DIN 4102 часть 12. Для настенного и потолочного монтажа. Открывается без применения инструмента. Зажимная скоба 2031 M70 FS с огнестойким винтовым анкером MMS 6x50. Подробную информацию о допустимых вариантах прокладки Вы можете найти в документах об испытаниях.

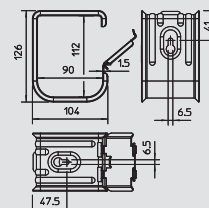

Настенный и потолочный кабельный короб без содержания галогенов

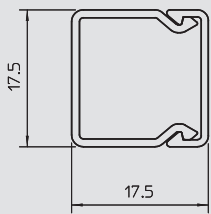

Короб, тип WDKH-20020



Тип	Цвет	Длина мм	Уп.	Вес	Арт.-№
			шт.	кг/100 шт.	
WDKH-20020RW	белоснежный	2000	48	8,800	6175 40 0
WDKH-20020CW	кремовый	2000	48	8,800	6175 43 5
WDKH-20020LGR	светло-серый	2000	48	8,800	6175 46 0

PC/ABS Поликарбонат/акрилонитрил-бутадиен-стирол

€/шт.

Верхняя и нижняя часть короба с перфорацией дна из не содержащего галогенов пластика.

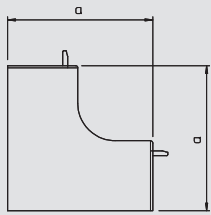

Крышка внутреннего угла



Тип	Цвет	Размер а мм	Уп.	Вес	Арт.-№
			шт.	кг/100 шт.	
WDKH-I20020RW	белоснежный	38,5	4	0,450	6175 58 1
WDKH-I20020CW	кремовый	38,5	4	0,450	6175 78 0
WDKH-I20020LGR	светло-серый	38,5	4	0,450	6175 96 4

PC/ABS Поликарбонат/акрилонитрил-бутадиен-стирол

€/шт.

Крышка внутреннего угла для изменения направления короба WDKH, не содержит галогенов.

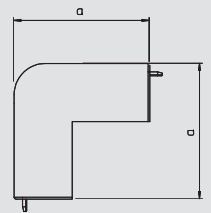

Крышка внешнего угла



Тип	Цвет	Размер а мм	Уп.	Вес	Арт.-№
			шт.	кг/100 шт.	
WDKH-A20020RW	белоснежный	38,5	4	0,520	6175 62 4
WDKH-A20020CW	кремовый	38,5	4	0,520	6175 81 6
WDKH-A20020LGR	светло-серый	38,5	4	0,520	6176 00 0

PC/ABS Поликарбонат/акрилонитрил-бутадиен-стирол

€/шт.

Крышка внешнего угла для изменения направления коробов WDKH без содержания галогенов.

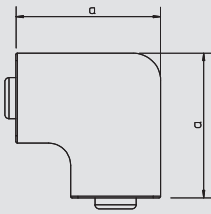

Крышка плоского угла



Тип	Цвет	Размер а мм	Уп.	Вес	Арт.-№
			шт.	кг/100 шт.	
WDKH-F20020RW	белоснежный	38	4	0,440	6175 65 8
WDKH-F20020CW	кремовый	38	4	0,440	6175 85 2
WDKH-F20020LGR	светло-серый	38	4	0,440	6176 03 6

PC/ABS Поликарбонат/акрилонитрил-бутадиен-стирол

€/шт.

Крышка плоского угла для изменения направления коробов WDKH, не содержит галогенов.

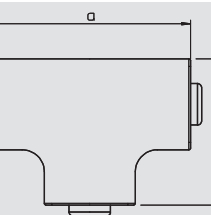

Крышка Т-образной секции



Тип	Цвет	Размер а мм	Размер b мм	Уп.	Вес	Арт.-№
				шт.	кг/100 шт.	
WDKH-T20020RW	белоснежный	57	57	4	0,520	6175 69 4
WDKH-T20020CW	кремовый	57	57	4	0,520	6175 88 8
WDKH-T20020LGR	светло-серый	57	57	4	0,520	6176 07 2

PC/ABS Поликарбонат/акрилонитрил-бутадиен-стирол

€/шт.

Крышка Т-образной секции для изменения направления короба WDKH без содержания галогенов.

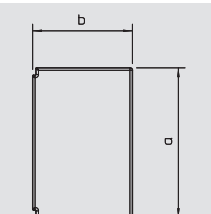

Заглушка



Тип	Цвет	Размер а мм	Размер b мм	Уп.	Вес	Арт.-№
				шт.	кг/100 шт.	
WDKH-E20020RW	белоснежный	19	18	20	0,130	6175 55 0
WDKH-E20020CW	кремовый	19	18	20	0,130	6175 74 4
WDKH-E20020LGR	светло-серый	19	18	20	0,130	6175 92 8

PC/ABS Поликарбонат/акрилонитрил-бутадиен-стирол

€/шт.

Заглушка для коробов WDKH без содержания галогенов.



Настенный и потолочный кабельный короб без содержания галогенов



Короб, тип WDKH-30045

Тип	Цвет	Длина мм	Уп.	Вес	Арт.-№
			шт.	кг/100 шт.	
WDKH-30045RW	белоснежный	2000	48	24,900	6175 40 5
WDKH-30045CW	кремовый	2000	48	24,900	6175 43 8
WDKH-30045LGR	светло-серый	2000	48	24,900	6175 46 3

PC/ABS Поликарбонат/акрилонитрил-бутадиен-стирол

€/шт.

Верхняя и нижняя часть короба с перфорацией дна из не содержащего галогенов пластика.

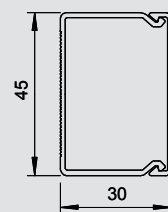

Крышка внутреннего угла

Тип	Цвет	Размер а мм	Уп.	Вес	Арт.-№
			шт.	кг/100 шт.	
WDKH-I30045RW	белоснежный	60	4	1,600	6175 59 0
WDKH-I30045CW	кремовый	60	4	1,600	6175 78 4
WDKH-I30045LGR	светло-серый	60	4	1,600	6175 96 8

PC/ABS Поликарбонат/акрилонитрил-бутадиен-стирол

€/шт.

Крышка внутреннего угла для изменения направления короба WDKH, не содержит галогенов.

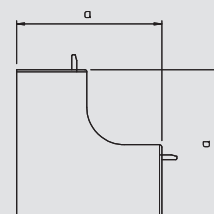

Крышка внешнего угла

Тип	Цвет	Размер а мм	Уп.	Вес	Арт.-№
			шт.	кг/100 шт.	
WDKH-A30045RW	белоснежный	57	4	2,000	6175 62 6
WDKH-A30045CW	кремовый	57	4	2,000	6175 82 0
WDKH-A30045LGR	светло-серый	57	4	2,000	6176 00 4

PC/ABS Поликарбонат/акрилонитрил-бутадиен-стирол

€/шт.

Крышка внешнего угла для изменения направления коробов WDKH без содержания галогенов.

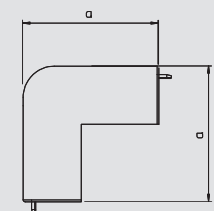

Крышка плоского угла

Тип	Цвет	Размер а мм	Уп.	Вес	Арт.-№
			шт.	кг/100 шт.	
WDKH-F30045RW	белоснежный	60	4	2,000	6175 66 2
WDKH-F30045CW	кремовый	85	4	2,000	6175 85 6
WDKH-F30045LGR	светло-серый	60	4	2,000	6176 04 0

PC/ABS Поликарбонат/акрилонитрил-бутадиен-стирол

€/шт.

Крышка плоского угла для изменения направления коробов WDKH без галогенов.

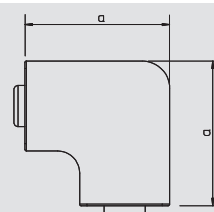

Крышка Т-образной секции

Тип	Цвет	Размер а мм	Уп.	Вес	Арт.-№
			шт.	кг/100 шт.	
WDKH-T30045RW	белоснежный	130	4	2,400	6175 69 8
WDKH-T30045CW	кремовый	130	4	2,400	6175 89 2
WDKH-T30045LGR	светло-серый	130	4	2,400	6176 07 6

PC/ABS Поликарбонат/акрилонитрил-бутадиен-стирол

€/шт.

Крышка Т-образной секции для изменения направления (восходящее или нисходящее) коробов WDKH без содержания галогенов.

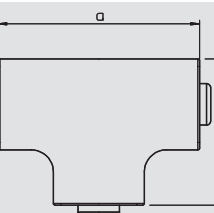

Заглушка

Тип	Цвет	Размер а мм	Размер b мм	Уп.	Вес	Арт.-№
				шт.	кг/100 шт.	
WDKH-E30045RW	белоснежный	45	30	20	0,500	6175 55 4
WDKH-E30045CW	кремовый	45	30	20	0,500	6175 74 8
WDKH-E30045LGR	светло-серый	45	30	20	0,500	6175 93 2

PC/ABS Поликарбонат/акрилонитрил-бутадиен-стирол

€/шт.

Заглушка для коробов WDKH без содержания галогенов.

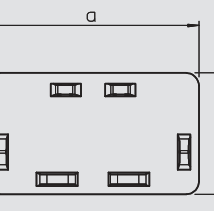

Настенный и потолочный кабельный короб без содержания галогенов

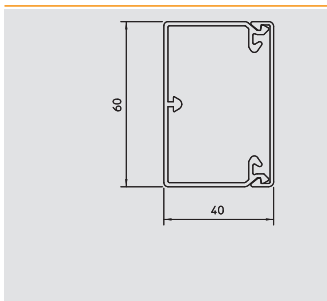

Короб, тип WDKH 40060

Тип	Цвет	Длина мм	Уп.	Вес	Арт.-№
			шт.	кг/100 шт.	
WDKH-40060RW	белоснежный	2000	24	44,000	6175 41 0
WDKH-40060CW	кремовый	2000	24	44,000	6175 44 1
WDKH-40060LGR	светло-серый	2000	24	44,000	6175 46 6

PC/ABS Поликарбонат/акрилонитрил-бутадиен-стирол €/шт.

Верхняя и нижняя часть короба с перфорацией дна из не содержащего галогенов пластика, включая 4 фиксатора крышки.

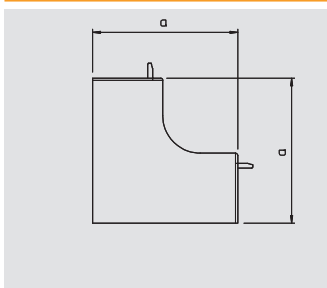

Крышка внутреннего угла

Тип	Цвет	Размер а мм	Уп.	Вес	Арт.-№
			шт.	кг/100 шт.	
WDKH-I40060RW	белоснежный	85	2	6,200	6175 59 4
WDKH-I40060CW	кремовый	85	2	6,200	6175 78 8
WDKH-I40060LGR	светло-серый	85	2	6,200	6175 97 2

PC/ABS Поликарбонат/акрилонитрил-бутадиен-стирол €/шт.

Крышка внутреннего угла для изменения направления короба WDKH, не содержит галогенов.

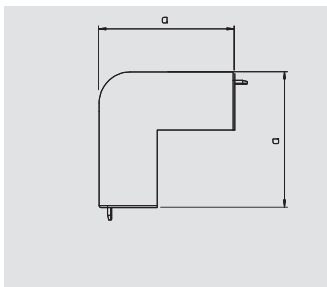

Крышка внешнего угла

Тип	Цвет	Размер а мм	Уп.	Вес	Арт.-№
			шт.	кг/100 шт.	
WDKH-A40060RW	белоснежный	45	2	7,000	6175 63 0
WDKH-A40060CW	кремовый	45	2	7,000	6175 82 4
WDKH-A40060LGR	светло-серый	45	2	7,000	6176 00 8

PC/ABS Поликарбонат/акрилонитрил-бутадиен-стирол €/шт.

Крышка внешнего угла для изменения направления коробов WDKH без содержания галогенов.

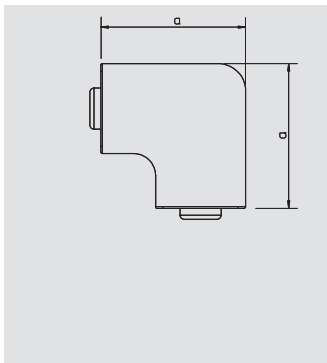

Крышка плоского угла

Тип	Цвет	Размер а мм	Уп.	Вес	Арт.-№
			шт.	кг/100 шт.	
WDKH-F40060RW	белоснежный	85	2	5,100	6175 66 6
WDKH-F40060CW	кремовый	85	2	5,100	6175 86 0
WDKH-F40060LGR	светло-серый	85	2	5,100	6176 04 4

PC/ABS Поликарбонат/акрилонитрил-бутадиен-стирол €/шт.

Крышка плоского угла для изменения направления коробов WDKH, не содержит галогенов.

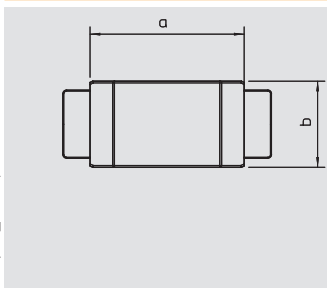

Крышка Т-образной и крестообразной секции

Тип	Цвет	Размер а мм	Размер b мм	Уп.	Вес	Арт.-№
				шт.	кг/100 шт.	
WDKH-T40060RW	белоснежный	170	60	2	7,600	6175 70 2
WDKH-T40060CW	кремовый	170	60	2	7,600	6175 89 6
WDKH-T40060LGR	светло-серый	170	60	2	7,600	6176 08 0

PC/ABS Поликарбонат/акрилонитрил-бутадиен-стирол €/шт.

Крышки Т-образных и крестообразных секций для изменения направления короба WDKH без содержания галогенов.

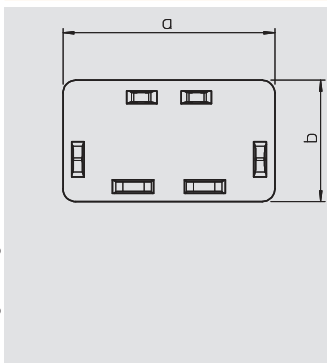

Заглушка

Тип	Цвет	Размер а мм	Размер b мм	Уп.	Вес	Арт.-№
				шт.	кг/100 шт.	
WDKH-E40060RW	белоснежный	40	60	20	1,000	6175 55 8
WDKH-E40060CW	кремовый	40	60	20	1,000	6175 75 2
WDKH-E40060LGR	светло-серый	40	60	20	1,000	6175 93 6

PC/ABS Поликарбонат/акрилонитрил-бутадиен-стирол €/шт.

Заглушка для коробов WDKH без содержания галогенов.



Настенный и потолочный кабельный короб без содержания галогенов



Короб, тип WDKH-60090

Тип	Цвет	Длина мм	Уп.	Вес	Арт.-№
			шт.	кг/100 шт.	
WDKH-60090RW	белоснежный	2000	24	81,500	6175 41 5
WDKH-60090CW	кремовый	2000	24	81,500	6175 44 4
WDKH-60090LGR	светло-серый	2000	24	81,500	6175 46 9

PC/ABS Поликарбонат/акрилнитрил-бутадиен-стирол

€/шт.

Верхняя и нижняя часть короба с перфорацией дна из не содержащего галогенов пластика, включая 4 фиксатора крышки.

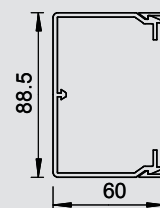

Крышка внутреннего угла

Тип	Цвет	Размер а мм	Уп.	Вес	Арт.-№
			шт.	кг/100 шт.	
WDKH-I60090RW	белоснежный	130	2	10,700	6175 59 8
WDKH-I60090CW	кремовый	130	2	10,700	6175 79 2
WDKH-I60090LGR	светло-серый	130	2	10,700	6175 97 6

PC/ABS Поликарбонат/акрилнитрил-бутадиен-стирол

€/шт.

Крышка внутреннего угла для изменения направления короба WDKH, не содержит галогенов.

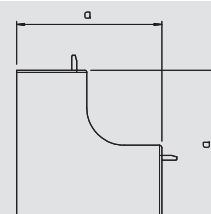

Крышка внешнего угла

Тип	Цвет	Размер а мм	Уп.	Вес	Арт.-№
			шт.	кг/100 шт.	
WDKH-A60090RW	белоснежный	69	2	10,700	6175 63 4
WDKH-A60090CW	кремовый	69	2	10,700	6175 82 8
WDKH-A60090LGR	светло-серый	69	2	10,700	6176 01 2

PC/ABS Поликарбонат/акрилнитрил-бутадиен-стирол

€/шт.

Крышка внешнего угла для изменения направления коробов WDKH без содержания галогенов.

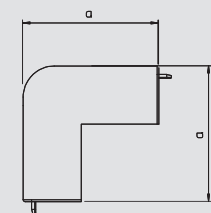

Крышка плоского угла

Тип	Цвет	Размер а мм	Уп.	Вес	Арт.-№
			шт.	кг/100 шт.	
WDKH-F60090RW	белоснежный	129	2	17,100	6175 67 0
WDKH-F60090CW	кремовый	129	2	17,100	6175 86 4
WDKH-F60090LGR	светло-серый	129	2	17,100	6176 04 8

PC/ABS Поликарбонат/акрилнитрил-бутадиен-стирол

€/шт.

Крышка плоского угла для изменения направления коробов WDKH, не содержит галогенов.

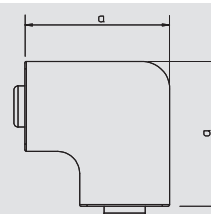

Крышка Т-образной и крестообразной секции

Тип	Цвет	Размер а мм	Уп.	Вес	Арт.-№
			шт.	кг/100 шт.	
WDKH-T60090RW	белоснежный	230	2	21,500	6175 70 6
WDKH-T60090CW	кремовый	230	2	21,500	6175 90 0
WDKH-T60090LGR	светло-серый	230	2	21,500	6176 08 4

PC/ABS Поликарбонат/акрилнитрил-бутадиен-стирол

€/шт.

Крышки Т-образных и крестообразных секций для изменения направления короба WDKH без содержания галогенов.

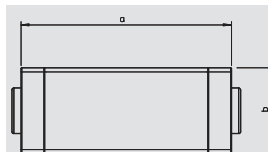

Заглушка

Тип	Цвет	Размер а мм	Размер b мм	Уп.	Вес	Арт.-№
				шт.	кг/100 шт.	
WDKH-E60090RW	белоснежный	90	60	20	1,240	6175 56 2
WDKH-E60090CW	кремовый	90	60	20	1,240	6175 75 0
WDKH-E60090LGR	светло-серый	90	60	20	1,240	6175 94 0

PC/ABS Поликарбонат/акрилнитрил-бутадиен-стирол

€/шт.

Заглушка для коробов WDKH без содержания галогенов.

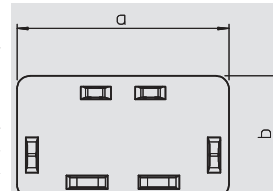

Настенный и потолочный кабельный короб без содержания галогенов

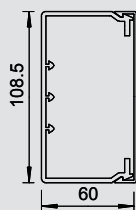

Короб, тип WDKH-60110

Тип	Цвет	Длина мм	Уп. шт.	Вес кг/100 шт.	Арт.-№
WDKH-60110RW	белоснежный	2000	16	95,900	6175 42 0
WDKH-60110CW	кремовый	2000	16	95,900	6175 44 7
WDKH-60110LGR	светло-серый	2000	16	95,900	6175 47 2

PC/ABS Поликарбонат/акрилонитрил-бутадиен-стирол

€/шт.

Верхняя и нижняя часть короба с перфорацией дна из не содержащего галогенов пластика, включая 4 фиксатора крышки.

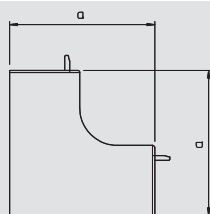

Крышка внутреннего угла

Тип	Цвет	Размер а мм	Уп. шт.	Вес кг/100 шт.	Арт.-№
WDKH-I60110RW	белоснежный	130	2	11,000	6175 60 2
WDKH-I60110CW	кремовый	130	2	11,000	6175 79 6
WDKH-I60110LGR	светло-серый	130	2	11,000	6175 98 0

PC/ABS Поликарбонат/акрилонитрил-бутадиен-стирол

€/шт.

Крышка внутреннего угла для изменения направления короба WDKH, не содержит галогенов.

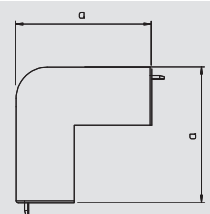

Крышка внешнего угла

Тип	Цвет	Размер а мм	Уп. шт.	Вес кг/100 шт.	Арт.-№
WDKH-A60110RW	белоснежный	100	2	11,200	6175 63 8
WDKH-A60110CW	кремовый	100	2	11,200	6175 83 2
WDKH-A60110LGR	светло-серый	100	2	11,200	6176 01 6

PC/ABS Поликарбонат/акрилонитрил-бутадиен-стирол

€/шт.

Крышка внешнего угла для изменения направления коробов WDKH без содержания галогенов.

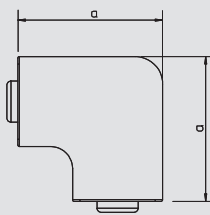

Крышка плоского угла

Тип	Цвет	Размер а мм	Уп. шт.	Вес кг/100 шт.	Арт.-№
WDKH-F60110RW	белоснежный	149	2	11,400	6175 67 4
WDKH-F60110CW	кремовый	149	2	11,400	6175 86 8
WDKH-F60110LGR	светло-серый	149	2	11,400	6176 05 2

PC/ABS Поликарбонат/акрилонитрил-бутадиен-стирол

€/шт.

Крышка плоского угла для изменения направления коробов WDKH, не содержит галогенов.

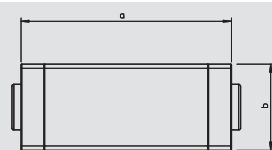

Крышка Т-образной и крестообразной секции

Тип	Цвет	Размер а мм	Уп. шт.	Вес кг/100 шт.	Арт.-№
WDKH-T60110RW	белоснежный	272	2	21,000	6175 71 0
WDKH-T60110CW	кремовый	272	2	21,000	6175 90 4
WDKH-T60110LGR	светло-серый	272	2	21,000	6176 08 8

PC/ABS Поликарбонат/акрилонитрил-бутадиен-стирол

€/шт.

Крышки Т-образных и крестообразных секций для изменения направления короба WDKH без содержания галогенов.

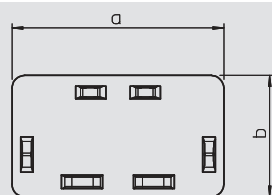

Заглушка

Тип	Цвет	Размер а мм	Размер b мм	Уп. шт.	Вес кг/100 шт.	Арт.-№
WDKH-E60110RW	белоснежный	110	60	20	2,420	6175 56 6
WDKH-E60110CW	кремовый	110	60	20	2,420	6175 76 0
WDKH-E60110LGR	светло-серый	110	60	20	2,420	6175 94 4

PC/ABS Поликарбонат/акрилонитрил-бутадиен-стирол

€/шт.

Заглушка для коробов WDKH без содержания галогенов.



Настенный и потолочный кабельный короб без содержания галогенов



Короб, тип WDKH-60150

Тип	Цвет	Длина мм	Уп.	Вес	Арт.-№
			М	кг/100 м	
WDKH-60150RW	белоснежный	2000	8	146,650	6175 42 5
WDKH-60150CW	кремовый	2000	8	146,650	6175 45 0
WDKH-60150LGR	светло-серый	2000	8	146,650	6175 47 5

PC/ABS Поликарбонат/акрилонитрил-бутадиен-стирол €/шт.

Верхняя и нижняя часть короба с перфорацией дна из не содержащего галогенов пластика, включая 4 фиксатора крышки.

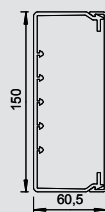

Крышка внутреннего угла

Тип	Цвет	Размер а мм	Уп.	Вес	Арт.-№
			Шт.	кг/100 шт.	
WDKH-I60150RW	белоснежный	130	2	12,300	6175 60 6
WDKH-I60150CW	кремовый	130	2	12,300	6175 80 0
WDKH-I60150LGR	светло-серый	130	2	12,300	6175 98 4

PC/ABS Поликарбонат/акрилонитрил-бутадиен-стирол €/шт.

Крышка внутреннего угла для изменения направления короба WDKH, не содержит галогенов.

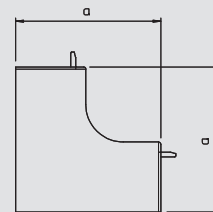

Крышка внешнего угла

Тип	Цвет	Размер а мм	Уп.	Вес	Арт.-№
			Шт.	кг/100 шт.	
WDKH-A60150RW	белоснежный	100	2	12,400	6175 64 2
WDKH-A60150CW	кремовый	100	2	12,400	6175 83 6
WDKH-A60150LGR	светло-серый	100	2	12,400	6176 02 0

PC/ABS Поликарбонат/акрилонитрил-бутадиен-стирол €/шт.

Крышка внешнего угла для изменения направления коробов WDKH без содержания галогенов.

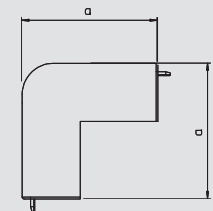

Крышка плоского угла

Тип	Цвет	Размер а мм	Уп.	Вес	Арт.-№
			Шт.	кг/100 шт.	
WDKH-F60150RW	белоснежный	190	2	19,000	6175 67 8
WDKH-F60150CW	кремовый	190	2	19,000	6175 87 2
WDKH-F60150LGR	светло-серый	190	2	19,000	6176 05 6

PC/ABS Поликарбонат/акрилонитрил-бутадиен-стирол €/шт.

Крышка плоского угла для изменения направления коробов WDKH, не содержит галогенов.

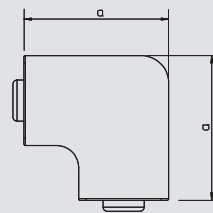

Крышка Т-образной и крестообразной секции

Тип	Цвет	Размер а мм	Уп.	Вес	Арт.-№
			Шт.	кг/100 шт.	
WDKH-T60150RW	белоснежный	291	2	21,800	6175 71 4
WDKH-T60150CW	кремовый	291	2	21,800	6175 90 8
WDKH-T60150LGR	светло-серый	291	2	21,800	6176 09 2

PC/ABS Поликарбонат/акрилонитрил-бутадиен-стирол €/шт.

Крышки Т-образных и крестообразных секций для изменения направления короба WDKH без содержания галогенов.

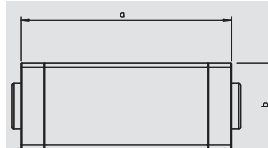

Заглушка

Тип	Цвет	Размер а мм	Размер b мм	Уп.	Вес	Арт.-№
				Шт.	кг/100 шт.	
WDKH-E60150RW	белоснежный	150	60	10	3,500	6175 57 0
WDKH-E60150CW	кремовый	150	60	10	3,500	6175 76 4
WDKH-E60150LGR	светло-серый	150	60	10	3,500	6175 94 8

PC/ABS Поликарбонат/акрилонитрил-бутадиен-стирол €/шт.

Заглушка для коробов WDKH без содержания галогенов.

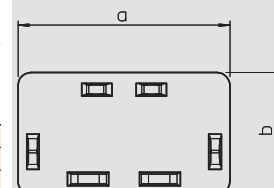

Аксессуары для настенного и потолочного короба, не содержат галогенов

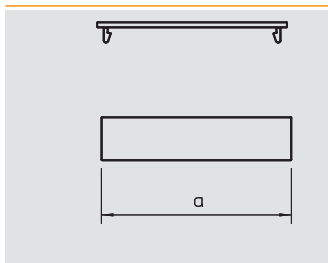

Фиксатор крышки для ширины короба 60 мм, без содержания галогенов

Тип	Цвет	Ширина верхней части мм	Уп.		Арт.-№
			Шт.	кг/100 шт.	
ОТК Н60	белоснежный	60	100	0,400	6176 12 2

PC/ABS Поликарбонат/акрилонитрил-бутадиен-стирол € /100 шт.

Фиксатор крышки применяется для лучшей и более простой прокладки кабелей в коробе для монтажа электроустановочных изделий WDK.

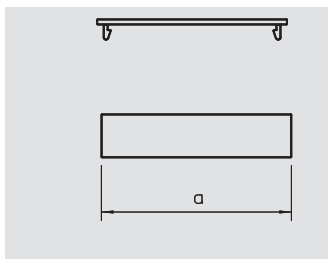

Фиксатор крышки для ширины короба 90 мм, без содержания галогенов

Тип	Цвет	Ширина верхней части мм	Уп.		Арт.-№
			Шт.	кг/100 шт.	
ОТК Н90	белоснежный	90	100	0,900	6176 12 5

PC/ABS Поликарбонат/акрилонитрил-бутадиен-стирол € /100 шт.

Фиксатор крышки применяется для лучшей и более простой прокладки кабелей в коробе для монтажа электроустановочных изделий WDK.

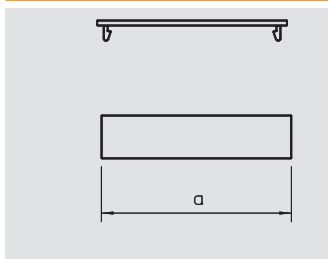

Фиксатор крышки для ширины короба 110 мм, без содержания галогенов

Тип	Цвет	Ширина верхней части мм	Уп.		Арт.-№
			Шт.	кг/100 шт.	
ОТК Н110	белоснежный	110	100	1,200	6176 12 8

PC/ABS Поликарбонат/акрилонитрил-бутадиен-стирол € /100 шт.

Фиксатор крышки применяется для лучшей и более простой прокладки кабелей в коробе для монтажа электроустановочных изделий WDK.

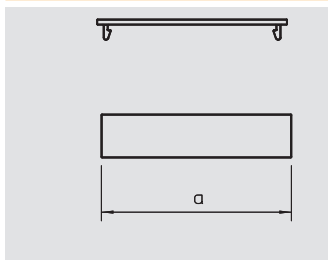

Фиксатор крышки для ширины короба 150 мм, без содержания галогенов

Тип	Цвет	Ширина верхней части мм	Уп.		Арт.-№
			Шт.	кг/100 шт.	
ОТК Н150	белоснежный	150	50	2,500	6176 13 1

PC/ABS Поликарбонат/акрилонитрил-бутадиен-стирол € /100 шт.

Фиксатор крышки применяется для лучшей и более простой прокладки кабелей в коробе для монтажа электроустановочных изделий WDK.

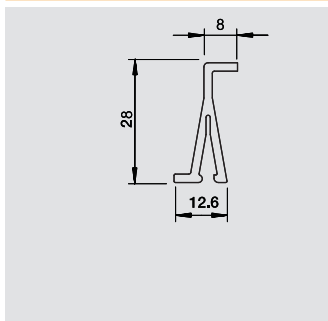

Разделительная перегородка 40 мм, без галогенов

Тип	Цвет	Размер а мм	Уп.		Арт.-№
			м	кг/100 м	
WDKH-TW40GR	светло-серый	2000	60	13,350	6175 50 0

PC/ABS Поликарбонат/акрилонитрил-бутадиен-стирол € /м

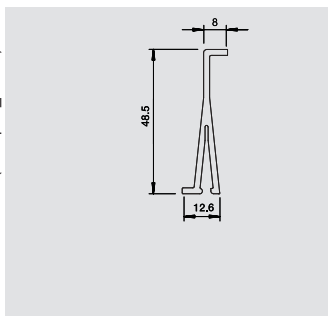

Разделительная перегородка 60 мм, без галогенов

Тип	Цвет	Размер а мм	Уп.		Арт.-№
			м	кг/100 м	
WDKH-TW60GR	светло-серый	2000	40	20,650	6175 50 4

PC/ABS Поликарбонат/акрилонитрил-бутадиен-стирол € /м



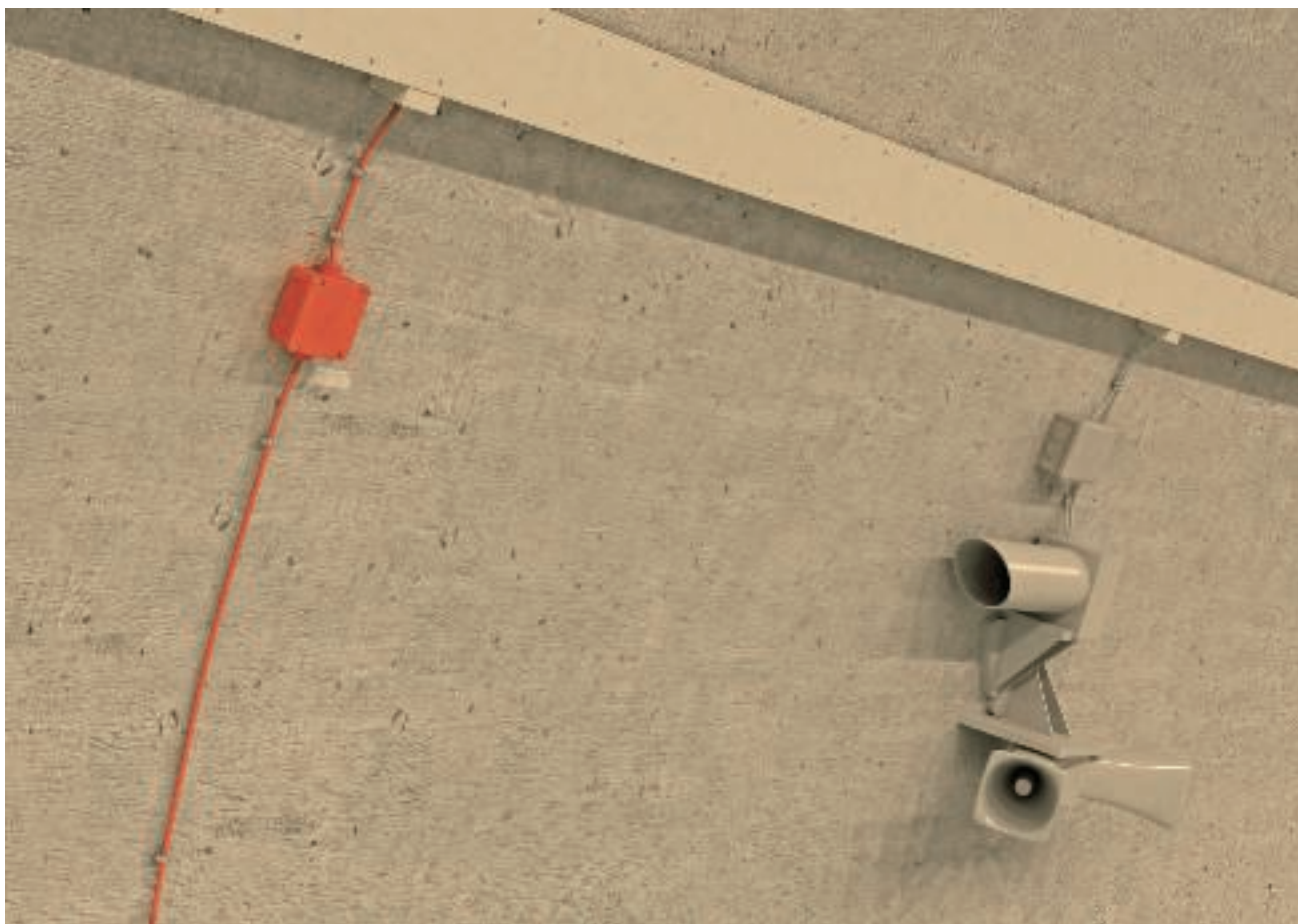



Все зависит от правильного соединения

Кабельные распределительные коробки предназначены для соединения проводов и распределения электроэнергии. Великолепно согласованные друг с другом системы кабельных распределительных коробок, резьбовых соединений и клемм обеспечивают максимальную защиту IP от прикосновений и инородных тел, а также от проникновения воды.

Разнообразие решений

На следующих страницах приводится небольшой обзор ассортимента наших изделий для нужд туннелестроения, предназначенных для распределения и соединения кабелей и проводов. Он представляет собой отрывок из главного каталога VBS «Системы крепления и монтажа». В этом каталоге вы можете найти подробный обзор программы нашей продукции для систем крепления и монтажа.

Распределение и соединение

	Распределительные коробки	Огнестойкая распределительная коробка FireBox	102
	Распределительные коробки	T-серия	104
	Аксессуары, T-серия	Заливочная масса AQUASIT	106

Огнестойкая распределительная коробка FireBox



FireBox T100E

Тип	Цвет	Трансп. коробка	Уп.	Вес	Арт.-№
		Шт.	Шт.	кг/100 шт.	
T 100 E 4-5	оранжевый	17	1	27,400	7205 51 0

PP полипропилен €/шт.

Не содержащая галогенов кабельная распределительная коробка, разрешенная для повышения живучести электрических конструкций согласно DIN 4102, часть 12. Классы повышения живучести конструкций с E30 по E90 Включая предварительно смонтированную соединительную розетку из термостойкой специальной керамики и промаркированную клемму защитного соединения. Поставка с огнестойкими винтовыми анкерами для крепления без дюбеля.

Номинальные сечения силового кабеля: 1,5–4 мм², кабель для передачи данных с диаметром жилы 0,8 мм. Максимум 2 жестких медных провода 1,5 мм² на одно место крепления (удалить защиту провода).

Высокий класс защиты IP65, класс ударной прочности IK07. Протестировано в соответствии с VDE.

Подробную информацию о типах и производителях кабеля можно найти в общем строительном акте испытаний органа по испытанию материалов MPA NRW (г. Эрвитте, Германия).

Количество мест крепления, включая клемму защитного соединения

Внутренние размеры в свету: 136 x 102 x 57 мм

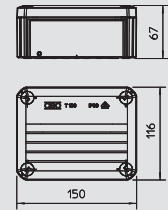

FireBox T160E

Тип	Цвет	Трансп. коробка	Уп.	Вес	Арт.-№
		Шт.	Шт.	кг/100 шт.	
T 160 E 10-5	оранжевый	5	1	48,700	7205 52 4

PP полипропилен €/шт.

Не содержащая галогенов кабельная распределительная коробка, разрешенная для повышения живучести электрических конструкций согласно DIN 4102, часть 12. Классы повышения живучести конструкций с E30 по E90 Включая предварительно смонтированную соединительную розетку из термостойкой специальной керамики и промаркированную клемму защитного соединения. Поставка с огнестойкими винтовыми анкерами для крепления без дюбеля.

Номинальные сечения силового кабеля: 10 мм², кабель для передачи данных с диаметром жилы 0,8 мм. Максимум 2 жестких медных провода 4 мм² на одно место крепления (удалить защиту провода).

Высокий класс защиты IP65, класс ударной прочности IK07. Протестировано в соответствии с VDE.

Подробную информацию о типах и производителях кабеля можно найти в общем строительном акте испытаний органа по испытанию материалов MPA NRW (г. Эрвитте, Германия).

Количество мест крепления, включая клемму защитного соединения

Внутренние размеры в свету: 176 x 135 x 67 мм

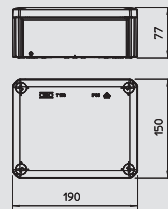

Тип	Цвет	Трансп. коробка	Уп.	Вес	Арт.-№
		Шт.	Шт.	кг/100 шт.	
T 160 E 16-5	оранжевый	5	1	53,800	7205 52 8

PP полипропилен €/шт.

Не содержащая галогенов кабельная распределительная коробка, разрешенная для повышения живучести электрических конструкций согласно DIN 4102, часть 12. Классы повышения живучести конструкций с E30 по E90 Включая предварительно смонтированную соединительную розетку из термостойкой специальной керамики и промаркированную клемму защитного соединения. Поставка с огнестойкими винтовыми анкерами для крепления без дюбеля.

Номинальные сечения силового кабеля: 16 мм², кабель для передачи данных с диаметром жилы 0,8 мм. Максимум 2 жестких медных провода 6 мм² на одно место крепления (удалить защиту провода).

Высокий класс защиты IP65, класс ударной прочности IK07. Протестировано в соответствии с VDE.

Подробную информацию о типах и производителях кабеля можно найти в общем строительном акте испытаний органа по испытанию материалов MPA NRW (г. Эрвитте, Германия).

Количество мест крепления, включая клемму защитного соединения

Внутренние размеры в свету: 176 x 135 x 67 мм

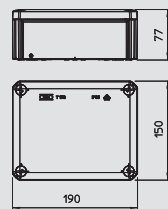

Огнестойкая распределительная коробка FireBox

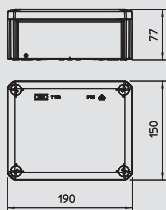

FireBox T160E для каналов передачи данных

Тип	Цвет	Трансп. коробка	Уп.	Вес	Арт.-№
		Шт.	Шт.	кг/100 шт.	
T 160 E 4-8D	оранжевый	5	1	46,500	7205 52 0

PP полипропилен €/шт.

Не содержащая галогенов кабельная распределительная коробка, разрешенная для повышения живучести электрических конструкций согласно DIN 4102, часть 12. Классы повышения живучести конструкций с E30 по E90 Включая предварительно смонтированную соединительную розетку из термостойкой специальной керамики с огнестойкими винтовыми анкерами для крепления без дюбелей. Номинальное сечение: кабель для передачи данных с диаметром жилы 0,8 мм. Высокий класс защиты IP65, класс ударной прочности IK06. Протестировано в соответствии с VDE.

Подробную информацию о типах и производителях кабеля можно найти в общем строительном акте испытаний органа по испытанию материалов MPA NRW (г. Эрвитте, Германия).

Количество мест крепления без клеммы защитного соединения

Внутренние размеры в свету: 176 x 135 x 67 мм

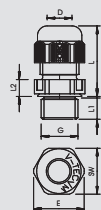

Кабельный ввод с глухой гайкой

Тип	Резьба	Цвет	Уп.	Вес	Арт.-№
			Шт.	кг/100 шт.	
V-TEC VM20 OR	M20 x 1,5	оранжевый	50	0,856	7205 59 4
V-TEC VM25 OR	M25 x 1,5	оранжевый	25	1,360	7205 59 7
V-TEC VM32 OR	M32 x 1,5	оранжевый	20	2,235	7205 60 0
V-TEC VM40 OR	M40 x 1,5	оранжевый	10	3,496	7205 60 3

PA полиамид €/100 шт.

Прочный кабельный ввод в исполнении с глухой гайкой, с метрической соединительной резьбой в соответствии с IEC 423. Для высоких показателей плотности. Разгрузка от натяжения, защита от прокручивания и герметичность на всей области натяжения. Уплотнительное кольцо из хлоропренового/бутадиен-нитрильного каучука. Формованная фасонная рабочая кромка уплотнения на промежуточной опоре, уплотнительное кольцо с соединительной резьбой не требуется.

Протестировано в соответствии с VDE в соответствии с DIN EN 50262, класс защиты IP 68 при давлении 5 бар в течение 1 часа

Для повышения живучести электрических конструкций в соответствии с DIN 4102, часть 12, в сочетании с кабельной распределительной коробкой FireBox серии T.

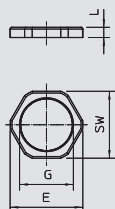

Контргайка

Тип	Резьба	Размер под ключ	Размер E	Размер L	Цвет	Уп.	Вес	Арт.-№
		мм	мм	мм		Шт.	кг/100 шт.	
116 M20 OR PA	M20 x 1,5	26	29	6	оранжевый	100	0,250	7205 64 4
116 M25 OR PA	M25 x 1,5	32	36	6,5	оранжевый	100	0,350	7205 64 7
116 M32 OR PA	M32 x 1,5	41	46	7	оранжевый	50	0,570	7205 65 0
116 M40 OR PA	M40 x 1,5	50	56	7,5	оранжевый	25	0,466	7205 65 3

PA полиамид €/100 шт.

Контргайка согласно DIN 46319, с метрической резьбой согласно IEC 423.

Для повышения живучести электрических конструкций согласно DIN 4102, часть 12 в комбинации с кабельными распределительными коробками FireBox T-серии.

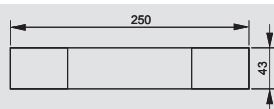

Идентификационная табличка для положения кабеля

Тип	Уп.	Вес	Арт.-№
	Шт.	кг/100 шт.	
KS-E DE	10	0,600	7205 42 3
KS-E EN	10	0,600	7205 43 2

ПВХ поливинилхлорид €/шт.

Самоклеющаяся идентификационная табличка для маркировки в соответствии с допусками кабельных сетей для повышения живучести конструкций согласно DIN 4102, часть 12.



Кабельные распределительные коробки, Т-серия



Кабельные распределительные коробки, Т-серия Т60

Тип	Исполнение	Вво-ды	Цвет	Трансп. коробка	Уп.	Вес	Арт.-№
T 60 F	трудновоспламеняющийся 960°C	7 x M25	светло-серый	60	5	12,300	2007 33 9
T 60 RO-LGR	с красной крышкой	7 x M25	красно-серый	60	5	12,300	2007 63 8
T 60 KL	с клеммной колодкой	7 x M25	светло-серый	60	5	16,700	2007 43 4

PP полипропилен

€/100 шт.

Монтажные коробки состоят из термопласта с вставными уплотнениями из этиленвинилацетата, ЭВА. При этом провода могут быть установлены непосредственно через уплотнения 7 x M25 или уплотнение может быть прорезано ножом в соответствующих местах для отверстий кабельного ввода или ввода труб. В качестве альтернативы вместо уплотнений через отверстия можно вставлять кабельные вводы и закрепить их изнутри контргайкой.

Распределительные коробки можно устанавливать на монтажных пластинах и крепить их болтами 3,5x9,5.

Внутренние размеры на просвет: 100 x 100 x 48 мм

Крышка с полем для надписи, с возможностью пломбировки.

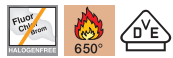
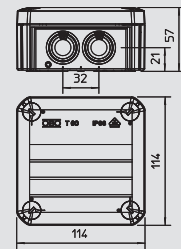

Кабельные распределительные коробки, Т-серия Т100

Тип	Исполнение	Вво-ды	Цвет	Трансп. коробка	Уп.	Вес	Арт.-№
T 100 F	трудновоспламеняющийся 960°C	10 x M25	светло-серый	40	1	16,270	2007 34 7
T 100 KL	с клеммной колодкой	10 x M25	светло-серый	40	1	40,000	2007 43 6
T 100 RO-LGR	с красной крышкой	10 x M25	красно-серый	40	1	16,270	2007 64 4

PP полипропилен

€/100 шт.

Монтажные коробки состоят из термопласта с вставными уплотнениями из этиленвинилацетата, ЭВА. При этом провода могут быть установлены непосредственно через уплотнения 10 x M25 или уплотнение может быть прорезано ножом в соответствующих местах для отверстий кабельного ввода или ввода труб. В качестве альтернативы вместо уплотнений через отверстия можно вставлять кабельные вводы и закрепить их изнутри контргайкой.

Распределительные коробки можно устанавливать на монтажных пластинах и крепить их болтами 3,5x9,5.

Внутренние размеры на просвет: 136 x 102 x 57 мм

Крышка с полем для надписи, с возможностью пломбировки.

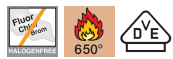
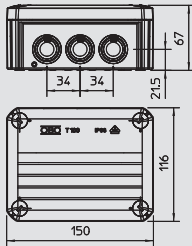

Кабельные распределительные коробки, Т-серия Т160

Тип	Исполнение	Вво-ды	Цвет	Трансп. коробка	Уп.	Вес	Арт.-№
T 160 F	трудновоспламеняющийся 960°C	7 x M25 5 x M32	светло-серый	20	1	30,000	2007 35 5
T 160 RO-LGR	с красной крышкой	7 x M25 5 x M32	красно-серый	20	1	30,000	2007 64 9
T 160 KL	с клеммной колодкой	7 x M25 5 x M32	светло-серый	20	1	64,200	2007 44 0

PP/GF Полипропилен, армированный стекловолокном

€/100 шт.

Монтажные коробки состоят из термопласта с вставными уплотнениями из этиленвинилацетата, ЭВА. При этом провода могут быть установлены непосредственно через уплотнения 7 x M25 + 5 x M32 или уплотнение может быть прорезано ножом в соответствующих местах для отверстий кабельного ввода или ввода труб. В качестве альтернативы вместо уплотнений через отверстия можно вставлять кабельные вводы и закрепить их изнутри контргайкой.

Распределительные коробки можно устанавливать на монтажных пластинах и крепить их болтами 3,5x9,5.

Внутренние размеры на просвет: 176 x 135 x 67 мм

Крышка с полем для надписи, с возможностью пломбировки.

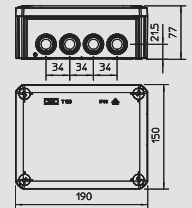

Кабельные распределительные коробки, закрытая Т-серия

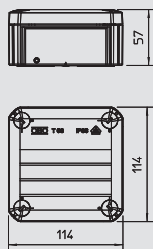

Кабельные распределительные коробки, закрытая Т-серия Т60

Тип	Исполнение	Вво-ды	Цвет	Трансп. коробка	Уп.	Вес	Арт.-№
				Шт.	Шт.	кг/100 шт.	
T 60 OE	закрыт	отсутствует	светло-серый	60	5	12,000	2007 23 9

PP полипропилен € /100 шт.

Распределительные коробки состоят из полипропилена, термопласта, закрытых боковых стенок. Таким образом, необходимые отверстия можно сделать в любом месте. В эти отверстия для ввода проводов можно использовать вставные уплотнения EDK или кабельные вводы с контргайкой.

Распределительные коробки можно устанавливать на монтажных пластинах и крепить их болтами 3,5x9,5.

Внутренние размеры на просвет: 100 x 100 x 46 мм

Крышка с полем для надписи, возможна пломбировка.

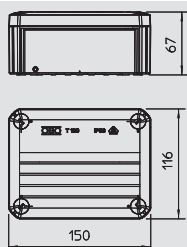

Кабельные распределительные коробки, закрытая Т-серия Т100

Тип	Исполнение	Вво-ды	Цвет	Трансп. коробка	Уп.	Вес	Арт.-№
				Шт.	Шт.	кг/100 шт.	
T 100 OE	закрыт	отсутствует	светло-серый	40	1	16,200	2007 25 5

PP полипропилен € /100 шт.

Распределительные коробки состоят из полипропилена, термопласта, закрытых боковых стенок. Таким образом, необходимые отверстия можно сделать в любом месте. В эти отверстия для ввода проводов можно использовать вставные уплотнения EDK или кабельные вводы с контргайкой.

Распределительные коробки можно устанавливать на монтажных пластинах и крепить их болтами 3,5x9,5.

Внутренние размеры на просвет: 136 x 102 x 57 мм

Крышка с полем для надписи, возможна пломбировка.

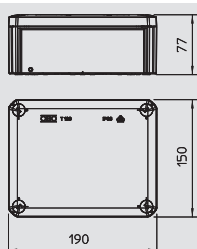

Кабельные распределительные коробки, закрытая Т-серия Т160

Тип	Исполнение	Вво-ды	Цвет	Трансп. коробка	Уп.	Вес	Арт.-№
				Шт.	Шт.	кг/100 шт.	
T 160 OE	закрыт	отсутствует	светло-серый	20	1	30,000	2007 27 1

PP/GF Полипропилен, армированный стекловолокном € /100 шт.

Распределительные коробки состоят из полипропилена, термопласта, закрытых боковых стенок. Таким образом, необходимые отверстия можно сделать в любом месте. В эти отверстия для ввода проводов можно использовать вставные уплотнения EDK или кабельные вводы с контргайкой.

Распределительные коробки можно устанавливать на монтажных пластинах и крепить их болтами 3,5x9,5.

Внутренние размеры на просвет: 176 x 135 x 67 мм

Крышка с полем для надписи, возможна пломбировка.

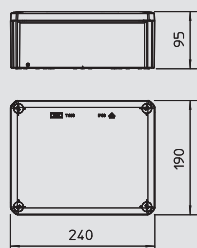

Кабельные распределительные коробки, закрытая Т-серия Т250

Тип	Исполнение	Вво-ды	Цвет	Трансп. коробка	Уп.	Вес	Арт.-№
				Шт.	Шт.	кг/100 шт.	
T 250 OE	закрыт	отсутствует	светло-серый	8	1	48,300	2007 28 7

PP/GF Полипропилен, армированный стекловолокном € /100 шт.

Распределительные коробки состоят из полипропилена, термопласта, закрытых боковых стенок. Таким образом, необходимые отверстия можно сделать в любом месте. В эти отверстия для ввода проводов можно использовать вставные уплотнения EDK или кабельные вводы с контргайкой.

Распределительные коробки можно устанавливать на монтажных пластинах и крепить их болтами 3,5x9,5.

Внутренние размеры на просвет: 225 x 173 x 86 мм

Крышка с полем для надписи, возможна пломбировка.



Принадлежности, кабельные распределительные коробки, серия Т



Крепежный элемент для кабельного лотка

Тип	Трансп. коробка	Уп.	Вес	Арт.-№
	Шт.	Шт.	кг/100 шт.	
BE TS KR	10	10	2,800	2007 83 5

PC поликарбонат € / 100 шт.

С помощью крепежного элемента BE TS KR кабельные распределительные коробки ОВО типа Т60 и Т100 могут быть быстро установлены несколькими движениями на все распространенные кабельные лотки.

При этом кабельная распределительная коробка надежно удерживается в своем положении. Однако в случае необходимости она может быть быстро демонтирована. Установка выполняется без применения инструмента.

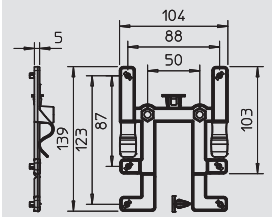

Крепежный элемент для проволочного лотка

Тип	Трансп. коробка	Уп.	Вес	Арт.-№
	Шт.	Шт.	кг/100 шт.	
BE TS GR	10	10	2,300	2007 83 3

PC поликарбонат € / 100 шт.

С помощью крепежного элемента BE TS GR кабельные распределительные коробки ОВО типа Т60 и Т100 могут быть быстро установлены несколькими движениями на все распространенные проволочные лотки. Установка выполняется без применения инструмента.

При этом кабельная распределительная коробка надежно удерживается в своем положении. Однако в случае необходимости она может быть быстро демонтирована.

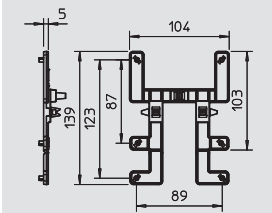

Клеммная колодка для Т-серии

Тип	Цвет	Количество клемм	Номинальное поперечное сечение мм ²	Номинальное напряжение V	Трансп. коробка	Уп.	Вес	Арт.-№
					Шт.	Шт.	кг/100 шт.	
KL-T 02-06	светло-серый	5	1,5-6	400	120	10	4,380	2016 18 5

PA полиамид € / 100 шт.

Зажимы и винты из стали, с гальванической оцинковкой и прозрачным пассивированием, номинальное сечение 1,5 - 6 мм², номинальное напряжение 400 В, 5-контакт., с гнездовыми зажимами максимальные размеры поперечных сечений: 3x6 мм², 4x4 мм² или 6x2,5 мм².

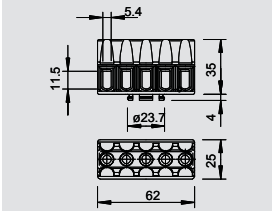

Клеммная колодка для Т-серии

Тип	Цвет	Количество клемм	Номинальное поперечное сечение мм ²	Номинальное напряжение V	Трансп. коробка	Уп.	Вес	Арт.-№
					Шт.	Шт.	кг/100 шт.	
KL-T 06-16	светло-серый	4	6-16	400	120	10		2016 19 0

PA полиамид € / 100 шт.

Клеммы из латуни, винты из стали, с гальванической оцинковкой и прозрачным пассивированием, номинальное сечение 6 - 16 мм², номинальное напряжение 400 В, 1-контакт., с гнездовыми зажимами Максимальное значение поперечных сечений: 4x16 мм², 4x10 мм², 8x6 мм² или 12x4 мм².

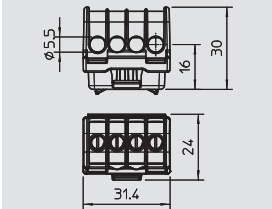

Профильная рейка для Т-серии

Тип	Исполнение	Толщина материала	Длина мм	Вес	Арт.-№
		мм	мм	кг/100 шт.	
46277 T160 Q GTP	для Т160 поперечного и Т100 продольного	1	99	9,641	1115 27 0
46277 T250 Q GTP	для Т250 поперечного и Т160 продольного	1	139	13,520	1115 27 4
46277 T250 L GTP	для Т250 продольного	1	189	17,900	1115 27 8
46277 T350 Q GTP	для Т350 поперечного	1	161	15,670	1115 28 2

St. Сталь **GTP** гальванически-оцинкованный, стандартный цвет € / 100 шт.

Профильная рейка 15 x 5 мм согласно DIN EN 60715 (ранее DIN EN 50045).

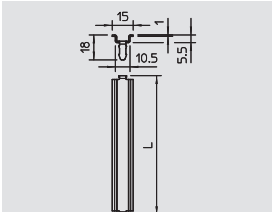

Монтажная рейка, кабельная распределительная коробка, Т-серия

Тип	Исполнение	Толщина материала	Длина мм	Уп.	Вес	Арт.-№
		мм	мм	Шт.	кг/100 шт.	
2069 T60 GTP	для Т60 продольного и Т00 поперечного	1	89	10	3,070	1115 38 0
2069 T100 GTP	для Т100 продольного и Т160 поперечного	1	118	10	4,070	1115 38 2
2069 T160 GTP	для Т160 продольного и Т250, Т350 поперечного	1	157	10	5,520	1115 38 4
2069 T250 GTP	для Т250 продольного	1	206	10	7,110	1115 38 6

St. Сталь **GTP** гальванически-оцинкованный, стандартный цвет € / 100 шт.

Монтажная рейка 35 x 7,5 мм согласно DIN EN 60715 (ранее DIN EN 50022).

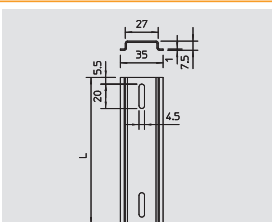

Принадлежности, кабельные распределительные коробки, серия T

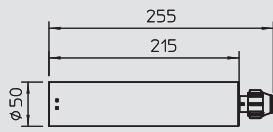

Заливочная масса AQUASIT



Тип	Объем мл	Уп. шт.	Вес кг/100 шт.	Арт.-№
KVM	250	1	42,000	2363 01 0

€/шт.

Aquasit - это двухкомпонентная заливочная масса в пресс-картридже для использования в областях с предельно высокой и длительной влажностью. Она может также использоваться при механических ударах и вибрации.

Картридж подходит для использования в обычном монтажном пистолете. Закрытая алюминиевая упаковка может сохраняться при комнатной температуре до одного года. После открытия картриджа материал необходимо выработать в течение 24 часов.

Свойства Aquasit:

Класс защиты: IP68 при 1,8 бар/1000 ч

Номинальное напряжение: 400 В

Пробивная прочность: >20 кВ/мм согласно VDE 0291 часть 2

Рабочая температура: от -40 до +90 °C

Температура обработки: от 0 до +40 °C

Без галогенов, силикона, изоцианата

Не вредит окружающей среде и соответствует всем стандартам.

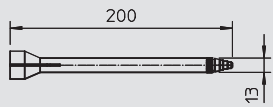

Смесительные трубки

Тип	Уп. шт.	Вес кг/100 упак. едн.	Арт.-№
KVM-M	1	17,000	2363 01 5

€/шт.

10 смесительных трубок в наборе.

Легкое смешивание заливочной массы OBO AQUASIT при выдавливании из монтажного пистолета.

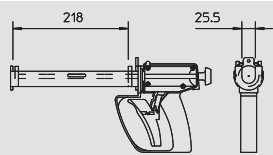

Монтажный пистолет

Тип	Уп. шт.	Вес кг/100 шт.	Арт.-№
KVM-P	2	100,000	2363 01 9

€/шт.

Однокомпонентный монтажный пистолет для использования с холодной заливочной массой AQUASIT. Пистолет может использоваться с обычными картриджами объемом 300 мл.





Великолепная противопожарная защита для всех областей



OVO Bettermann предлагает комплексную программу профессиональных изделий для противопожарной защиты, которые подходят для монтажа в любом здании. В ходе испытаний системы кабельных проходок продемонстрировали необходимый уровень огнестойкости. Допуски выдаются на основании испытаний на огнестойкость, которые проводятся официальными испытательными центрами в соответствии со стандартом DIN 4102 часть 9.

Специалисты компании проводят подробное техническое консультирование во вопросам проектирования, монтажа и эксплуатации оборудования.

Более того...

На следующих страницах вы найдете полную информацию о системах, препятствующих распространению огня. Подробные пояснения и указания по проектированию вы можете найти в каталоге «Системы, препятствующие распространению огня».

Строительные меры противопожарной защиты

	Огнестойкий раствор PYROMIX®	Сухой строительный раствор Огнестойкое покрытие, образующее изоляционный слой Аксессуары	110
	Мягкая перегородка PYROPLATE® Fibre	Плита из минерального волокна Защитное покрытие Аксессуары	113
	Огнестойкая пена PYROSIT® NG	Огнестойкая пена Противопожарный комплект в чемодане Аксессуары	116

Огнестойкий раствор PYROMIX®

Сухой строительный раствор в бумажном мешке



Тип	Объем кг	Уп. Шт.	Вес кг/100 шт.	Арт.-№

Специальный раствор €/шт.

Цементный раствор для изоляции кабеля и комбинированной изоляции в монолитных стенах и перекрытиях. Для нанесения с помощью помпы и пресса или вручную. Из 20 кг сухого строительного раствора при добавлении примерно 6 литров воды получается около 20 литров массы пригодной для работы.

Сухой строительный раствор рекомендуется хранить в сухих, прохладных, но незамерзающих помещениях в закрытой оригинальной упаковке, срок хранения до 12 месяцев.

Сухой строительный раствор в ведре



Тип	Объем кг	Уп. Шт.	Вес кг/100 шт.	Арт.-№

Специальный раствор €/шт.

Цементный раствор для изоляции кабеля и комбинированной изоляции в монолитных стенах и перекрытиях. Для нанесения с помощью помпы и пресса или вручную. Из 10 кг сухого строительного раствора при добавлении примерно 3 литров воды получается около 10 литров массы пригодной для работы.

Сухой строительный раствор рекомендуется хранить в сухих, прохладных, но незамерзающих помещениях в закрытой оригинальной упаковке, срок хранения до 12 месяцев.

Огнестойкая шпатлевка, образующая изоляционный слой, картридж



Тип	Объем мл	Уп. Шт.	Вес кг/100 шт.	Арт.-№

Уплотнительный строительный материал €/шт.

Огнестойкая шпатлевка на дисперсионной основе для внутренних работ, для заполнения остаточных стыков и для заделки отверстий. Разрешенный строительный материал для заделки просверленных отверстий при вводе отдельных кабелей.

Класс строительных материалов DIN 4102 – B2 нормально воспламеняющийся.

Шпатлевку рекомендуется хранить вертикально в сухом теплом помещении при температуре от +5°C до +25°C в закрытой оригинальной упаковке, срок хранения до 12 месяцев.

Огнестойкая шпатлевка, образующая изоляционный слой, ведро



Тип	Объем кг	Уп. Шт.	Вес кг/100 шт.	Арт.-№

Уплотнительный строительный материал €/шт.

Огнестойкая шпатлевка на дисперсионной основе для внутренних работ, для заполнения остаточных стыков и для заделки отверстий. Разрешенный строительный материал для заделки просверленных отверстий при вводе отдельных кабелей.

Класс строительных материалов DIN 4102 – B2 нормально воспламеняющийся.

Шпатлевку рекомендуется хранить вертикально в сухом теплом помещении при температуре от +5°C до +25°C в закрытой оригинальной упаковке, срок хранения до 12 месяцев.

Манжета для трубы с 2 крепежными накладками



Тип	Диаметр трубы мм	Размер h мм	Размер D мм	Размер d мм	Уп. Шт.	Вес кг/100 шт.	Арт.-№
ТСХ-040	40	26	58	44	1	7,000	7202 20 1
ТСХ-050	50	26	68	54	1	8,000	7202 20 3

Уплотнительный строительный материал €/шт.

Манжета для горючих труб.

Огнестойкое оборудование в корпусе из листовой стали плотно закрывает в случае пожара выгорающие трубы из термопласта с помощью высокого давления пены.

Крепление дюбелями или стержнями с резьбой М6

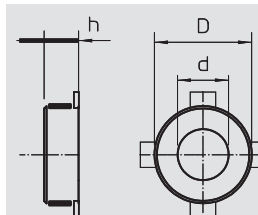

Манжета для трубы с 4 крепежными накладками

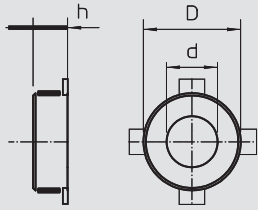

Тип	Диаметр трубы мм	Раз- мер h мм	Раз- мер D мм	Раз- мер d мм	Уп. Шт.	Вес кг/100 шт.	Арт.-№
ТСХ-075	75	26	106	79	1	19,000	7202 20 5
ТСХ-090	90	26,6	132	94	1	37,000	7202 20 6
ТСХ-110	110	26,6	155	114	1	46,000	7202 20 7
ТСХ-125	125	40	172	129	1	70,000	7202 20 8



Уплотнительный строительный материал

€/шт.

Манжеты для горючих труб

Огнестойкое оборудование в корпусе из листовой стали плотно закрывает в случае пожара выгорающие трубы из термопласта с помощью высокого давления пены. Крепление дюбелями или стержнями с резьбой М6 до размера 75, потом М8

Манжета для трубы с 6 крепежными накладками

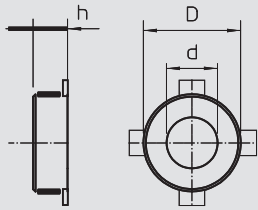

Тип	Диаметр трубы мм	Раз- мер h мм	Раз- мер D мм	Раз- мер d мм	Уп. Шт.	Вес кг/100 шт.	Арт.-№
ТСХ-160	160	40	220	164	1	107,000	7202 21 0



Уплотнительный строительный материал

€/шт.

Манжеты для горючих труб

Огнестойкое оборудование в корпусе из листовой стали плотно закрывает в случае пожара выгорающие трубы из термопласта с помощью высокого давления пены. Крепление дюбелями или стержнями с резьбой М8

Стержень с резьбой



Тип	Резьба	Раз- мер d мм	Раз- мер L мм	Предельная нагрузка кН	Уп. Шт.	Вес кг/100 шт.	Арт.-№
2078 M8 1M G	M8	8	1000	14,6	50	30,000	3141 12 8



St. Сталь G гальванически оцинкованный

€/100 шт.

Стержень с резьбой в соответствии с DIN 976.

Шестигранная гайка

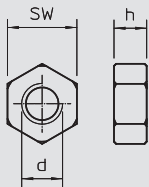

Тип	Резьба	Размер под ключ мм	Раз- мер h мм	Раз- мер d мм	Трансп. коробка Шт.	Уп. Шт.	Вес кг/100 шт.	Арт.-№
DIN 934 M8 G	M8	13	6,8	8	2400	100	0,474	3400 08 5



St. Сталь G гальванически оцинкованный

€/100 шт.

Шестигранная гайка по DIN 934 с метрической резьбой.

Шайба

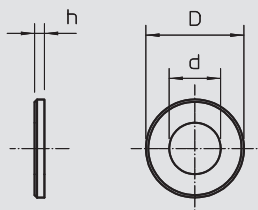

Тип	Резьба	Раз- мер d мм	Раз- мер D мм	Раз- мер h мм	Трансп. коробка Шт.	Уп. Шт.	Вес кг/100 шт.	Арт.-№
967 M8 G	M8	8,5	28	2,5	1400	100	1,100	3402 21 5



St. Сталь G гальванически оцинкованный

€/100 шт.

Шайба с большим наружным диаметром для универсального применения.

Винтовой анкер

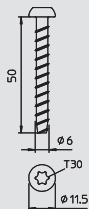

Тип	Размер мм	Уп. Шт.	Вес кг/100 шт.	Арт.-№



St. Сталь GC гальванически оцинкованный и хромированный

€/100 шт.

Огнестойкий винтовой анкер с плоскоконической головкой для прямого монтажа без дюбелей. Привод T30, отверстие 5 мм. Прошел противопожарную проверку в соответствии с DIN 4102 для бетона и кирпичной кладки.

Системы, препятствующие распространению огня

12 LTB Lösungskatalog Tunnelbau 2012 / ru / 18/07/2012 (LLExpert_04008) / 18/07/2012

Огнестойкий раствор PYROMIX®

Винтовой анкер



Тип	Размер	Уп.	Вес	Арт.-№
	мм	Шт.	кг/100 шт.	
MMS-MS7,5x50	7,5x50	100	1,522	3498 26 0

St. Сталь **G** гальванически оцинкованный €/100 шт.

Огнестойкий винтовой анкер с большой плоскоконической головкой для прямого монтажа без других дюбелей. Привод Т30, отверстие 6 мм. Прошел противопожарную проверку в соответствии с DIN 4102 для бетона и кирпичной кладки.

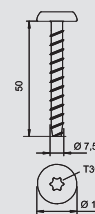

Минеральная вата



Тип	Размер	Уп.	Вес	Арт.-№
		Шт.	кг/100 шт.	
MIW-S	25 litre	1	250,000	7202 30 6

Минеральные волокна €/шт.

Универсальное волокно для защиты от пожара, упакована в сжатом состоянии. Класс строительных материалов EN 13 501 – А1 невоспламеняемый; точка плавления ≥ 1000 °С

Пластина из силиката кальция



Тип	Размер L мм	Размер В мм	Размер D мм	Уп.	Вес	Арт.-№
				Шт.	кг/100 шт.	
KSI-P1	500	150	20	1	42,000	7202 28 3
KSI-P2	500	250	30	1	111,000	7202 90 4
KSI-P3	1000	250	30	1	222,000	7202 91 2

Силикат кальция €/шт.

Пластина из силиката кальция в качестве опоры, для установки рамки в проем и для усиления при недостаточной толщине стен. Класс строительных материалов EN 13501 – А1 невоспламеняемый.

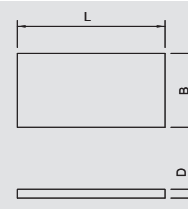

Клинья для последующей установки



Тип	Размер мм	Размер Н мм	Размер h мм	Уп.	Вес	Арт.-№
				Шт.	кг/100 шт.	
NIK-G	25 x 30 x 240	30	30	1	67,000	7206 20 8

Силикат кальция €/шт.

Комплект клиньев для прокладки дополнительного кабеля, предусмотрен для установки в проходку из свеженанесенного огнестойкого раствора. В 1 комплект входят 4 прямых полосы из силиката кальция. Класс строительных материалов EN 13 501 – А1 невоспламеняемый.

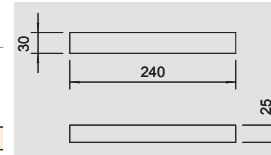

Маркировочная табличка



Тип	Уп.	Вес	Арт.-№
	Шт.	кг/100 шт.	
KS-S DE	1	2,400	7205 42 5
KS-S EN	1	2,400	7205 42 9
KS-S ES	1	2,400	7205 42 7

€/шт.

Универсальная табличка для самостоятельного нанесения маркировки всех огнестойких проходок ОБО. Для маркировки в соответствии с допусками. В комплекте с 2 дюбелями.

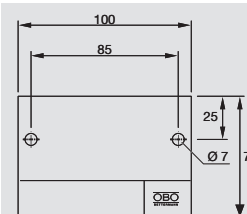

Плита из минерального волокна с предварительным покрытием

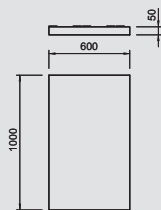

Тип	Длина мм	Ширина мм	Высота мм	Уп.	Вес кг/100 шт.	Арт.-№
PSX-P	1000	600	50	4	625,000	7202 29 5

Минеральные волокна €/шт.
Плита из минерального волокна с абляционным защитным слоем ASX в качестве основы для мягкой перегородки.

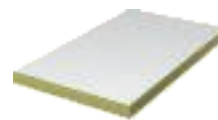

Защитное покрытие, картридж

Тип	Объем мл	Уп.	Вес кг/100 шт.	Арт.-№
ASX-K	300	1	50,000	7202 31 0

Уплотнительный строительный материал €/шт.
Комбинированное, эндотермическое и стойкое к атмосферным воздействиям покрытие для внутренних и наружных работ. Универсальное защитное покрытие для кабельных и кабеле-несущих конструкций. Использование в качестве шпатлевки непосредственно, в качестве краски при размешивании.
Класс строительных материалов DIN 4102 — В2 нормально воспламеняющийся.
Покрытие рекомендуется хранить вертикально в сухом теплом помещении при температуре от +5°C до +25°C в закрытой оригинальной упаковке, срок хранения до 18 месяцев.



Защитное покрытие, ведро

Тип	Объем кг	Уп.	Вес кг/100 шт.	Арт.-№
ASX-E	5	1	500,000	7202 31 2

Уплотнительный строительный материал €/шт.
Комбинированное, эндотермическое и стойкое к атмосферным воздействиям покрытие для внутренних и наружных работ. Универсальное защитное покрытие для кабельных и кабеле-несущих конструкций. Использование в качестве шпатлевки непосредственно, в качестве краски при размешивании.
Класс строительных материалов DIN 4102 — В2 нормально воспламеняющийся.
Покрытие рекомендуется хранить вертикально в сухом теплом помещении при температуре от +5°C до +25°C в закрытой оригинальной упаковке, срок хранения до 18 месяцев.



Манжета для трубы с 2 крепежными накладками

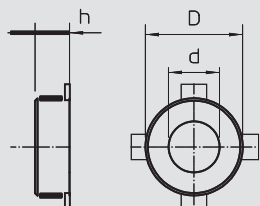

Тип	Диаметр трубы мм	Раз-мер h мм	Раз-мер D мм	Раз-мер d мм	Уп.	Вес кг/100 шт.	Арт.-№
ТСХ-032	32	26	50	36	1	6,500	7202 20 0
ТСХ-040	40	26	58	44	1	7,000	7202 20 1
ТСХ-050	50	26	68	54	1	8,000	7202 20 3

Уплотнительный строительный материал €/шт.
Манжета для горячих труб.
Огнестойкое оборудование в корпусе из листовой стали плотно закрывает в случае пожара выгорающие трубы из термoplasta с помощью высокого давления пены.
Крепление дюбелями или стержнями с резьбой М6



Манжета для трубы с 4 крепежными накладками

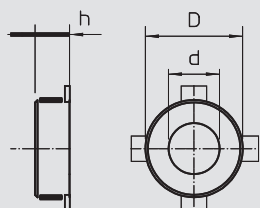

Тип	Диаметр трубы мм	Раз-мер h мм	Раз-мер D мм	Раз-мер d мм	Уп.	Вес кг/100 шт.	Арт.-№
ТСХ-063	63	26	94	67	1	15,500	7202 20 4
ТСХ-075	75	26	106	79	1	19,000	7202 20 5
ТСХ-090	90	26,6	132	94	1	37,000	7202 20 6
ТСХ-110	110	26,6	155	114	1	46,000	7202 20 7
ТСХ-125	125	40	172	129	1	70,000	7202 20 8

Уплотнительный строительный материал €/шт.
Манжеты для горячих труб
Огнестойкое оборудование в корпусе из листовой стали плотно закрывает в случае пожара выгорающие трубы из термoplasta с помощью высокого давления пены.
Крепление дюбелями или стержнями с резьбой М6 до размера 75, потом М8



Мягкая перегородка PYROPLATE® Fibre



Манжета для трубы с 6 крепежными накладками

Тип	Диаметр трубы мм	Раз- мер h мм	Раз- мер D мм	Раз- мер d мм	Уп. Шт.	Вес кг/100 шт.	Арт.-№
ТСХ-140	140	40	200	144	1	106,000	7202 20 9
ТСХ-160	160	40	220	164	1	107,000	7202 21 0

Уплотнительный строительный материал

€/шт.

Манжеты для горячих труб

Огнестойкое оборудование в корпусе из листовой стали плотно закрывает в случае пожара выгорающие трубы из термопласта с помощью высокого давления пены.

Крепление дюбелями или стержнями с резьбой М8

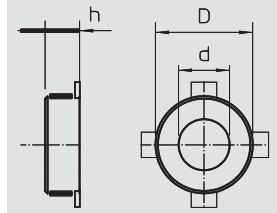

Стержень с резьбой

Тип	Резьба	Раз- мер d мм	Раз- мер L мм	Предельная нагрузка кН	Уп. Шт.	Вес кг/100 шт.	Арт.-№
2078 M6 1M G	M6	6	1000	8,04	100	18,300	3141 04 7
2078 M8 1M G	M8	8	1000	14,6	50	30,000	3141 12 8

St. Сталь

G гальванически оцинкованный

€/100 шт.

Стержень с резьбой в соответствии с DIN 976.



Шестигранная гайка

Тип	Резьба	Размер под ключ мм	Раз- мер h мм	Раз- мер d мм	Трансп. коробка Шт.	Уп. Шт.	Вес кг/100 шт.	Арт.-№
DIN 934 M6 G	M6	10	5,2	6	2600	100	0,225	3400 06 9
DIN 934 M8 G	M8	13	6,8	8	2400	100	0,474	3400 08 5

St. Сталь

G гальванически оцинкованный

€/100 шт.

Шестигранная гайка по DIN 934 с метрической резьбой.

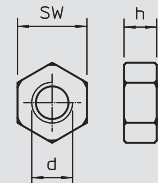

Шайба

Тип	Резьба	Раз- мер d мм	Раз- мер D мм	Раз- мер h мм	Трансп. коробка Шт.	Уп. Шт.	Вес кг/100 шт.	Арт.-№
967 M6 G	M6	6,5	28	2,5	1000	100	1,150	3402 20 7
967 M8 G	M8	8,5	28	2,5	1400	100	1,100	3402 21 5

St. Сталь

G гальванически оцинкованный

€/100 шт.

Шайба с большим наружным диаметром для универсального применения.

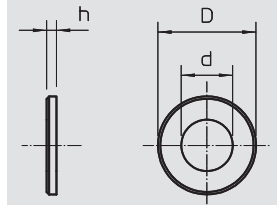

Минеральная вата

Тип	Размер	Уп.	Вес	Арт.-№
		Шт.	кг/100 шт.	
MIW-S	25 litre	1	250,000	7202 30 6

Минеральные волокна

€/шт.

Универсальное волокно для защиты от пожара, упакована в сжатом состоянии.

Класс строительных материалов EN 13 501 — A1 невоспламеняемый; точка плавления ≥ 1000 °C



Пластина из силиката кальция

Тип	Раз- мер L мм	Раз- мер B мм	Раз- мер D мм	Уп.	Вес	Арт.-№
KSI-P1	500	150	20	1	42,000	7202 28 3
KSI-P2	500	250	30	1	111,000	7202 90 4
KSI-P3	1000	250	30	1	222,000	7202 91 2

Силикат кальция

€/шт.

Пластина из силиката кальция в качестве опоры, для установки рамки в проем и для усиления при недостаточной толщине стен.

Класс строительных материалов EN 13501 — A1 невоспламеняемый.

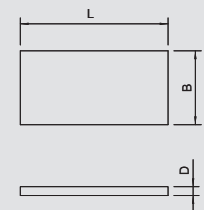

Маркировочная табличка

Тип	Уп.	Вес	Арт.-№
KS-S DE	1	2,400	7205 42 5
KS-S EN	1	2,400	7205 42 9
KS-S ES	1	2,400	7205 42 7

€/шт.

Универсальная табличка для самостоятельного нанесения маркировки всех огнестойких проходок ОБО. Для маркировки в соответствии с допусками. В комплекте с 2 дюбелями.

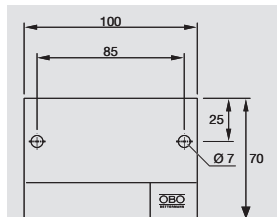

2-компонентная огнестойкая пена

Тип	Объем	Уп.	Вес		Арт.-№
			Шт.	кг/100 шт.	
FBS-S	380 мл	1	64,600		7203 80 0

€/шт.

PYROSIT® NG 2-компонентная огнестойкая пена в картридже, включая 2 смесительные трубки.
Для кабельных и комбинированных проходок; работа выполняется только монтажными пистолетами FBS-PH или FBS-PA.
Шпатлевку рекомендуется хранить вертикально в сухом теплом помещении при температуре от +5°C до +30°C в закрытой оригинальной упаковке, срок хранения до 12 месяцев.



Смесительная трубка

Тип	Уп.	Вес		Арт.-№
		Шт.	кг/100 упак. едн.	
FBS-M	1	10,000		7203 80 3

€/т.е.

10 смесительных и 5 удлинительных труб в комплекте для огнестойкой пены PYROSIT® NG.



Противопожарный комплект в чемодане

Тип	Уп.	Вес		Арт.-№
		Шт.	кг/100 шт.	
FBS-K	1	420,000		7203 80 9

€/шт.

В противопожарный комплект PYROSIT® NG включены все необходимые продукты для монтажа огнестойких проходок из огнестойкой пены. Комплект состоит из: 3 x FBS-S, 1 x FBS-PH, 6 смесительных и 5 удлинительных труб.



Профессиональный монтажный пистолет

Тип	Уп.	Вес		Арт.-№
		Шт.	кг/100 шт.	
FBS-PH	2	120,000		7203 80 6

€/шт.

Высококачественный 2-компонентный картриджный пистолет для нанесения огнестойкой пены PYROSIT® NG. Параллельное движение оттяжки в сторону рукоятки обеспечивает работу без усилий.



Монтажный пистолет на аккумуляторах

Тип	Уп.	Вес		Арт.-№
		Шт.	кг/100 шт.	
FBS-PA	1	630,000		7203 81 2

€/шт.

Высококачественный 2-компонентный картриджный пистолет с приводом от двигателя для нанесения огнестойкой пены PYROSIT® NG.
В твердом кейсе находится пистолет FBS-PA, зарядное устройство и аккумулятор.



Запасной аккумулятор

Тип	Уп.	Вес		Арт.-№
		Шт.	кг/100 шт.	
FBS-EA	1	33,400		7203 81 5

€/шт.

Запасной аккумулятор для картриджного пистолета FBS-PA с приводом от двигателя



Огнестойкая пена PYROSIT® NG



Огнестойкая лента для кабеля



Тип	Размер	Уп.	Вес	Арт.-№
	мм	Шт.	кг/100 шт.	
FBA-WI	5000x150	2	83,000	7202 51 0

Уплотнительный строительный материал

€/шт.

Самоклеющаяся уплотнительная лента для применения в комбинации с огнестойкими пеноблоками FBA-B120 при прокладке кабеля диаметром > 18 мм (а также кабеленесущих систем).

Клейкая лента



Тип	Ширина	Уп.	Вес	Арт.-№
	мм	Шт.	кг/100 шт.	
SHT	50	5	12,000	7202 52 1

PE Полиэтилен

€/шт.

Армированная волокном, прозрачная клейкая лента как помощь при опалубке при использовании огнестойкой пены PYROSIT® NG и для универсальной фиксации. В одном рулоне 25 м.

Пластина из силиката кальция



Тип	Размер L	Размер В	Размер D	Уп.	Вес	Арт.-№
	мм	мм	мм	Шт.	кг/100 шт.	
KSI-P1	500	150	20	1	42,000	7202 28 3
KSI-P2	500	250	30	1	111,000	7202 90 4
KSI-P3	1000	250	30	1	222,000	7202 91 2

Силикат кальция

€/шт.

Пластина из силиката кальция в качестве опоры, для установки рамки в проем и для усиления при недостаточной толщине стен.

Класс строительных материалов EN 13501 – A1 невоспламеняемый.

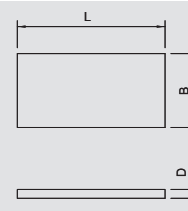

Маркировочная табличка



Тип	Уп.	Вес	Арт.-№
	Шт.	кг/100 шт.	
KS-S DE	1	2,400	7205 42 5
KS-S EN	1	2,400	7205 42 9
KS-S ES	1	2,400	7205 42 7

€/шт.

Универсальная табличка для самостоятельного нанесения маркировки всех огнестойких проходок ОБО. Для маркировки в соответствии с допусками. В комплекте с 2 дюбелями.

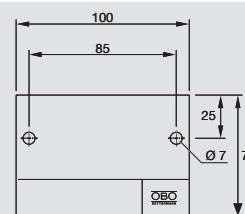

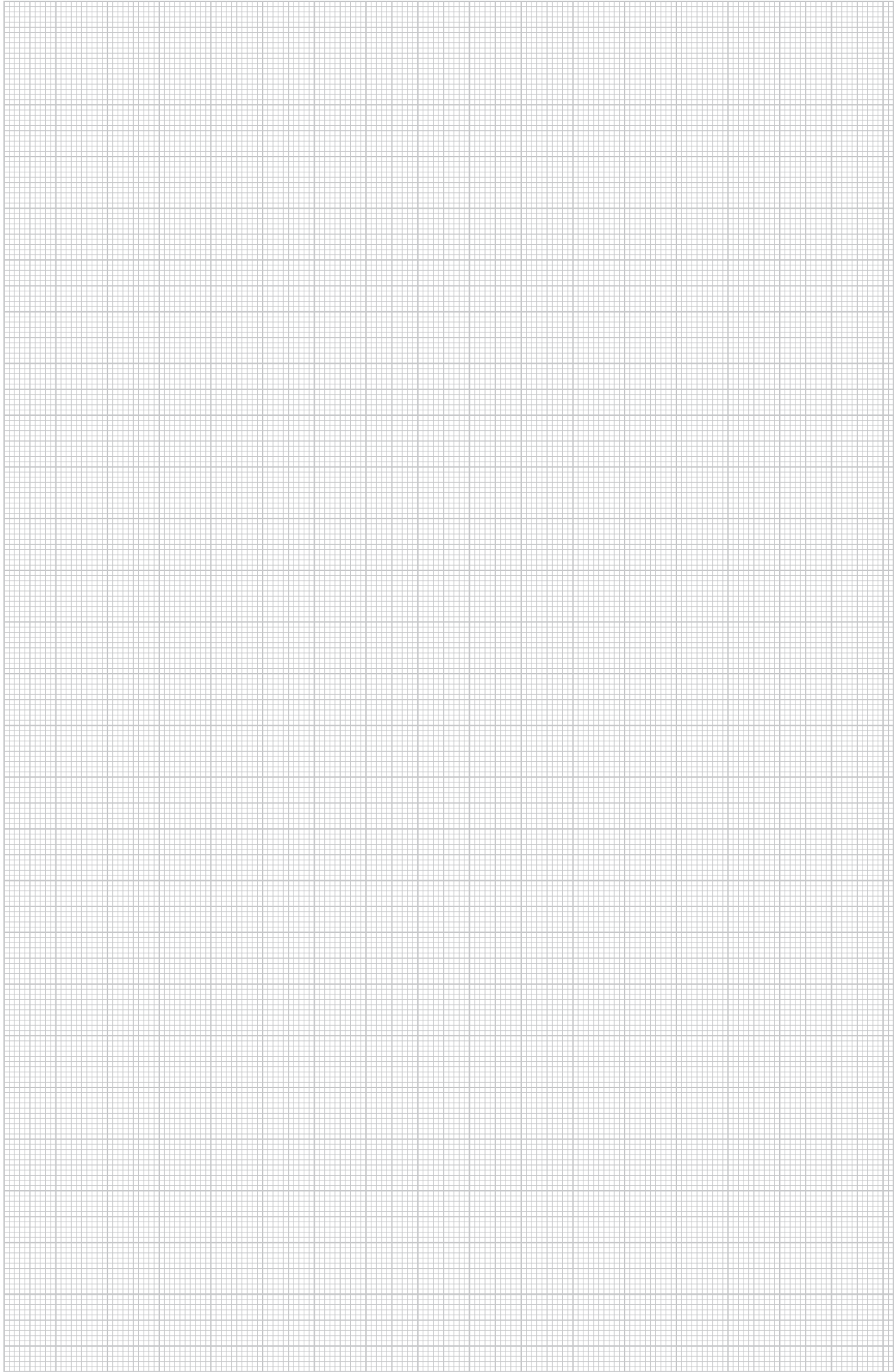



Содержание: огнестойкие кабельные короба

	<p>PYROLINE® Rapid — металлический огнестойкий короб для прямого и подвешного монтажа</p>	BSKM 07 Огнестойкий короб I30 – I120	120
		BSKM 1025 Огнестойкий короб I30 – I120	123
		Аксессуары BSKM	126
	<p>PYROLINE® Con D — бетонный огнестойкий короб для прямого настенного и потолочного монтажа</p>	BSK 09 Огнестойкий короб I90/E30	128
	<p>Огнестойкий кабельный канал для подвешного монтажа</p>	BSK 12 Огнестойкий короб I120/E90	130
		Аксессуары BSK	131
	<p>PYROLINE® Con S — бетонный огнестойкий короб для подвешного монтажа</p>	BSKH 09 Огнестойкий короб I90/E30	133
		Системы монтажа BSKH 09	136



Огнестойкий короб PYROLINE® Rapid — BSKM 0711



Огнестойкий короб из металла, от I30 до I120

Тип	Высота мм	Ширина мм	Длина мм	Уп.	Вес кг/100 м	Арт.-№
BSKM 0711	70	110	2000	2	387,000	7216 30 0

St. Сталь **FS** оцинкован конвейерным методом €/м

Короб из листового металла со слоем уплотнительного покрытия на внутренней стороне. Активно предотвращает в случае пожара распространение огня в коробе и защищает маршруты эвакуации от последствий горения кабелей. Верхняя и нижняя часть надежно соединяются друг с другом с помощью самоконтактирующих, запатентованных защелкивающих скоб. Таким образом выполняется также уравнивание потенциалов.

Классы огнестойкости от I30 до I120 согласно DIN 4102, часть 11.

Возможности монтажа: непосредственно на стене или под потолком, под системным полом на несущем полу или подвешенный на несущих системах или с помощью соединительных элементов (опорное расстояние макс 1 м).

Комплект поставки: верхняя и нижняя часть в сборе
цветное исполнение различных оттенков RAL по запросу.

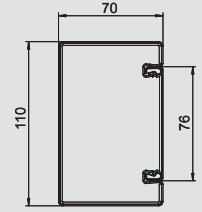

Скоба



Тип	Уп.	Вес кг/100 шт.	Арт.-№
BSKM-VD 0711	1	37,600	7216 31 0

St. Сталь **FS** оцинкован конвейерным методом €/шт.

Скоба с уплотнением для BSKM 0711, для соединения и дымозащитной заделки стыков коробов. Используется при минимальном боковом расстоянии между коробом и потолком или стеной 30 мм.

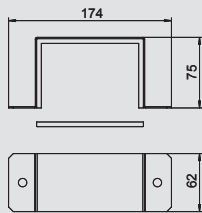

Соединитель для углового монтажа



Тип	Уп.	Вес кг/100 шт.	Арт.-№
BSKM-VE 0711	5	25,600	7216 31 2

St. Сталь **FS** оцинкован конвейерным методом €/шт.

Скоба с уплотнением для BSKM 0711, для дымозащитной заделки стыков коробов при угловом монтаже без промежутка между коробом и потолком или стеной.

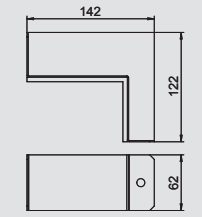

Опора



Тип	Уп.	Вес кг/100 шт.	Арт.-№
BSKM-AD 0711	1	45,000	7216 31 5

St. Сталь **FS** оцинкован конвейерным методом €/шт.

Опорный уголок для подвесного монтажа для BSKM 0711, пригоден для использования в качестве точки подвешивания для крепления двух стержней с резьбой M10 и в качестве контропоры для уплотнения стыков, включая гайки.

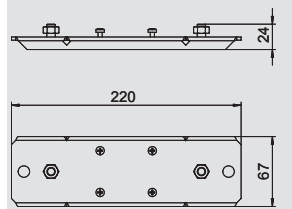

Соединительный винт



Тип	Размер	Уп.	Вес кг/100 шт.	Арт.-№
BSKM-S4010	M4x10	100	0,180	3498 09 4

St. Сталь **G** гальванически оцинкованный €/100 шт.

Саморез для фиксации огнестойких коробов BSKM на опорах BSKM-AD и для фиксации опоры крышки для BSKM 1025.

Крышка внешнего угла

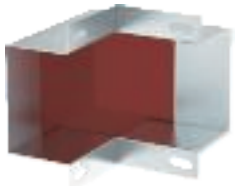

Тип	Уп.	Вес кг/100 шт.	Арт.-№
BSKM-AE 0711	1	124,200	7216 32 0

St. Сталь **FS** оцинкован конвейерным методом €/шт.

Крышка внешнего угла для короба BSKM 0711 при настенном и потолочном монтаже, включая уплотнения.

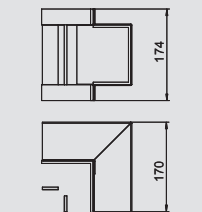

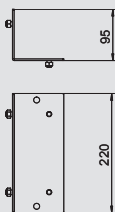

Контрпластина для внешнего угла

Тип	Уп.	Вес	Арт.-№
BSKM-GA 0711	1	99,600	7216 32 5

St. Сталь FS оцинкован конвейерным методом €/шт.

Адаптерная пластина для подвешного монтажа крышки внешнего угла BSKM-AE 0711, с возможностью крепления стержней с резьбой M10, включая гайки.

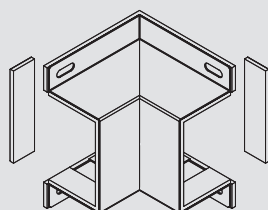

Крышка внутреннего угла

Тип	Уп.	Вес	Арт.-№
BSKM-IE 0711	1	94,000	7216 34 0

St. Сталь FS оцинкован конвейерным методом €/шт.

Крышка внутреннего угла для короба BSKM 0711 при настенном и потолочном монтаже, включая уплотнения.

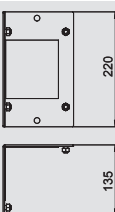

Контрпластина для внутреннего угла

Тип	Уп.	Вес	Арт.-№
BSKM-GI 0711	1	145,800	7216 34 5

St. Сталь FS оцинкован конвейерным методом €/шт.

Адаптерная пластина для подвешного монтажа крышки внутреннего угла BSKM-IE 0711, с возможностью крепления стержней с резьбой M10, включая гайки.

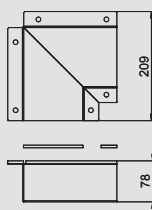
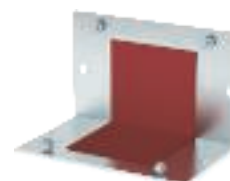

Крышка плоского угла

Тип	Уп.	Вес	Арт.-№
BSKM-FW 0711	1	116,300	7216 33 0

St. Сталь FS оцинкован конвейерным методом €/шт.

Крышка плоского угла короба BSKM 0711 при настенном и потолочном монтаже, включая уплотнения.



Контрпластина для плоского угла

Тип	Уп.	Вес	Арт.-№
BSKM-GF 0711	1	122,400	7216 33 5

St. Сталь FS оцинкован конвейерным методом €/шт.

Адаптерная пластина для подвешного монтажа крышки плоского угла BSKM-FW 0711, с возможностью крепления стержней с резьбой M10, включая гайки.

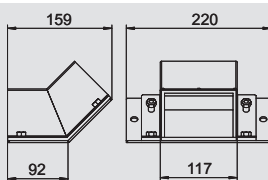

Вертикальная угловая секция 45°, восходящая

Тип	Уп.	Вес	Арт.-№
BSKM-ES 0711	1	181,000	7216 35 0

St. Сталь FS оцинкован конвейерным методом €/шт.

для вертикальных смещений при подвешном монтаже BSKM 0711, с возможностью крепления стержней с резьбой M10, включая уплотнения и гайки.

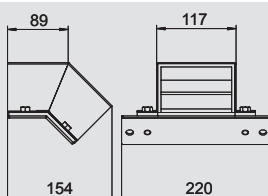

Вертикальная угловая секция 45°, нисходящая

Тип	Уп.	Вес	Арт.-№
BSKM-EF 0711	1	139,400	7216 35 5

St. Сталь FS оцинкован конвейерным методом €/шт.

для вертикальных смещений при подвешном монтаже BSKM 0711, с возможностью крепления стержней с резьбой M10, включая уплотнения и гайки.



Огнестойкий короб PYROLINE® Rapid — BSKM 0711

Заглушка

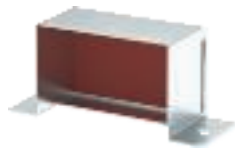

Тип	Уп.	Вес	Арт.-№
	Шт.	кг/100 шт.	
BSKM-VK 0711	1	51,300	7216 36 0

St. Сталь FS оцинкован конвейерным методом €/шт.

для окончательной дымозащитной заделки BSKM 0711 при прямом настенном и потолочном монтаже, в сочетании с опорой BSKM-AD 0711 также при подвесном монтаже; включая уплотнения.

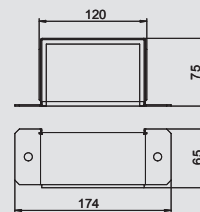

Кабельная скоба для настенного монтажа



Тип	Уп.	Вес	Арт.-№
	Шт.	кг/100 шт.	
BSKM-BW 0711	10	7,400	7216 37 0

St. Сталь FS оцинкован конвейерным методом €/шт.

Предотвращающая выпадение кабеля при настенном монтаже BSKM 0711

Кабельная скоба для потолочного монтажа



Тип	Уп.	Вес	Арт.-№
	Шт.	кг/100 шт.	
BSKM-BD 0711	10	9,200	7216 37 2

St. Сталь FS оцинкован конвейерным методом €/шт.

Предотвращающая выпадение кабеля при потолочном монтаже BSKM 0711

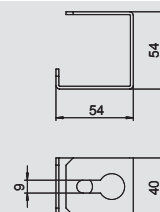

Соединитель для настенного монтажа I120

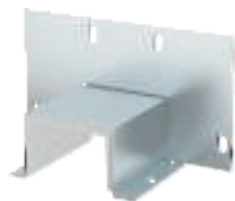

Тип	Уп.	Вес	Арт.-№
	Шт.	кг/100 шт.	
BSKM-WA 0711	1	252,000	7216 38 0

St. Сталь FS оцинкован конвейерным методом €/шт.

Дополнительная изоляции в области перехода на стену при прямом настенном и потолочном монтаже BSKM 0711, включая уплотнения и накладки. Требуется только при запросе I120!

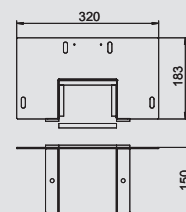

Пластина для соединителя для настенного монтажа I120

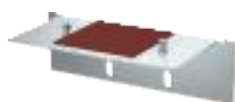

Тип	Уп.	Вес	Арт.-№
	Шт.	кг/100 шт.	
BSKM-GW 0711	1	299,200	7216 38 5

St. Сталь FS оцинкован конвейерным методом €/шт.

Пластина для подвесного монтажа соединителя для настенного монтажа BSKM-WA 0711, с возможностью крепления стержней с резьбой M10, включая гайки.

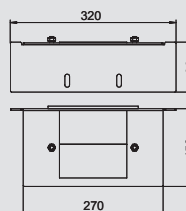

Огнестойкий короб PYROLINE® Rapid — BSKM 1025

Огнестойкий короб из металла, от I30 до I120

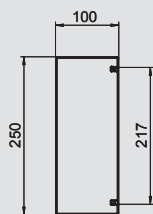

Тип	Высота мм	Ширина мм	Длина мм	Уп.	Вес кг/100 м	Арт.-№
BSKM 1025	100	250	2000	2	710,600	7216 40 0

St. Сталь FS оцинкован конвейерным методом €/м

Короб из листовой стали со слоем уплотнительного покрытия на внутренней стороне. Активно предотвращает в случае пожара распространение огня в коробе и защищает маршруты эвакуации от последствий горения кабелей. Верхняя и нижняя часть надежно соединяются друг с другом с помощью самоконтактирующих, запатентованных защелкивающих скоб. Таким образом выполняется также уравнивание потенциалов.

Классы огнестойкости от I30 до I120 согласно DIN 4102, часть 11.

Возможности монтажа: непосредственно на стене или под потолком, под системным полом на несущем полу или подвешенный на несущих системах или с помощью соединительных элементов (опорное расстояние макс 1 м).

Комплект поставки: верхняя и нижняя часть в сборе
цветное исполнение различных оттенков RAL по запросу.

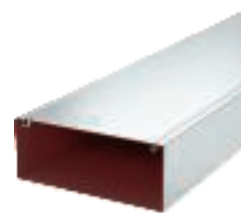

Соединитель

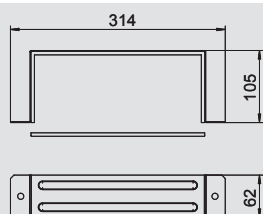

Тип	Уп.	Вес кг/100 шт.	Арт.-№
BSKM-VD 1025	1	67,200	7216 41 0

St. Сталь FS оцинкован конвейерным методом €/шт.

Скоба с уплотнением для BSKM 1025, для соединения и дымозащитной заделки стыков короба. Используется при минимальном боковом расстоянии между коробом и потолком или стеной 30 мм.



Соединитель для углового монтажа

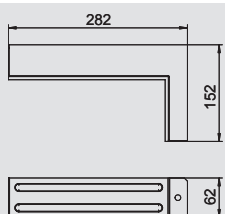

Тип	Уп.	Вес кг/100 шт.	Арт.-№
BSKM-VE 1025	5	45,200	7216 41 2

St. Сталь FS оцинкован конвейерным методом €/шт.

Скоба с уплотнением для BSKM 1025, для дымозащитной заделки стыков коробов при угловом монтаже без промежутка между коробом и потолком или стеной.



Опора

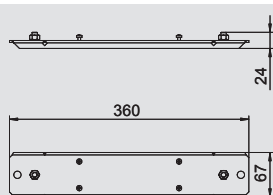

Тип	Уп.	Вес кг/100 шт.	Арт.-№
BSKM-AD 1025	5	70,100	7216 41 5

St. Сталь FS оцинкован конвейерным методом €/шт.

Опорный уголок для подвесного монтажа для BSKM 1025, пригоден для использования в качестве точки подвешивания для крепления двух стержней с резьбой M10 и в качестве контропоры для уплотнения стыков, включая гайки.



Соединительный винт

Тип	Размер	Уп.	Вес кг/100 шт.	Арт.-№
BSKM-S4010	M4x10	100	0,180	3498 09 4

St. Сталь G гальванически оцинкованный €/100 шт.

Саморез для фиксации огнестойких коробов BSKM на опорах BSKM-AD и для фиксации опоры крышки для BSKM 1025.



Крышка внешнего угла

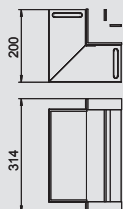

Тип	Уп.	Вес кг/100 шт.	Арт.-№
BSKM-AE 1025	1	245,300	7216 42 0

St. Сталь FS оцинкован конвейерным методом €/шт.

Крышка внешнего угла BSKM 1025 при настенном и потолочном монтаже, включая уплотнения.



Огнестойкий короб PYROLINE® Rapid — BSKM 1025

Контрпластина для внешнего угла



Тип	Уп.	Вес	Арт.-№
BSKM-GA 1025	1	160,800	7216 42 5

St. Сталь FS оцинкован конвейерным методом €/шт.

Адаптерная пластина для подвешного монтажа крышки внешнего угла BSKM-AE 1025, с возможностью крепления стержней с резьбой M10, включая гайки.

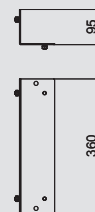

Крышка внешнего угла



Тип	Уп.	Вес	Арт.-№
BSKM-IE 1025	1	157,600	7216 44 0

St. Сталь FS оцинкован конвейерным методом €/шт.

Крышка внутреннего угла BSKM 1025 при настенном и потолочном монтаже, включая уплотнения.

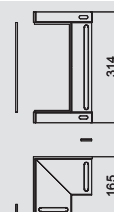

Пластина для внутреннего угла



Тип	Уп.	Вес	Арт.-№
BSKM-GI 1025	1	275,800	7216 44 5

St. Сталь FS оцинкован конвейерным методом €/шт.

Адаптерная пластина для подвешного монтажа крышки внутреннего угла BSKM-IE 1025, с возможностью крепления стержней с резьбой M10, включая гайки.

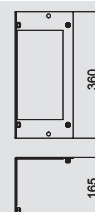

Крышка плоского угла



Тип	Уп.	Вес	Арт.-№
BSKM-FW 1025	1	289,800	7216 43 0

St. Сталь FS оцинкован конвейерным методом €/шт.

Крышка плоского угла BSKM 1025 при настенном и потолочном монтаже, включая уплотнения.

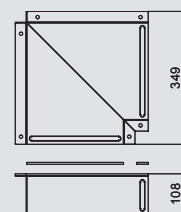

Пластина для плоского угла



Тип	Уп.	Вес	Арт.-№
BSKM-GF 1025	1	295,600	7216 43 5

St. Сталь FS оцинкован конвейерным методом €/шт.

Пластина для подвешного монтажа крышки плоского угла BSKM-FW 1025, с возможностью крепления стержней с резьбой M10, включая гайки.

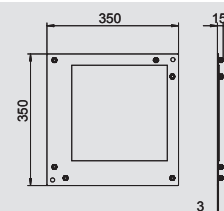

Вертикальная угловая секция 45°, восходящая



Тип	Уп.	Вес	Арт.-№
BSKM-ES 1025	1	282,900	7216 45 0

St. Сталь FS оцинкован конвейерным методом €/шт.

для вертикальных смещений при подвешном монтаже BSKM 1025, с возможностью крепления стержней с резьбой M10, включая уплотнения и гайки.

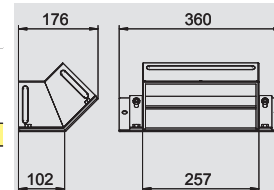

Вертикальная угловая секция 45°, нисходящая



Тип	Уп.	Вес	Арт.-№
BSKM-EF 1025	1	235,000	7216 45 5

St. Сталь FS оцинкован конвейерным методом €/шт.

для вертикальных смещений при подвешном монтаже BSKM 1025, с возможностью крепления стержней с резьбой M10, включая уплотнения и гайки.

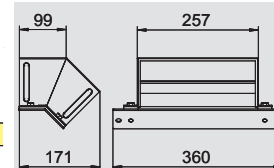

Огнестойкий короб PYROLINE® Rapid — BSKM 1025

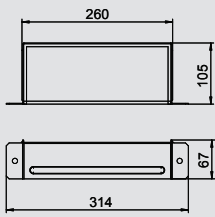

Заглушка

Тип	Уп.	Вес	Арт.-№
BSKM-VK 1025	1	106,900	7216 46 0

St. Сталь **FS** оцинкован конвейерным методом €/шт.

для окончательной дымозащитной заделки BSKM 1025 при прямом настенном и потолочном монтаже, в сочетании с опорой BSKM-AD 1025 также при подвесном монтаже; включая уплотнения.

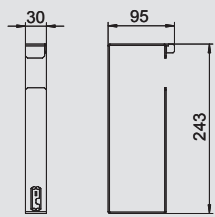

Кабельная скоба для настенного монтажа

Тип	Уп.	Вес	Арт.-№
BSKM-BW 1025	10	16,500	7216 47 0

St. Сталь **FS** оцинкован конвейерным методом €/шт.

Предотвращающая выпадение кабеля при настенном монтаже BSKM 1025

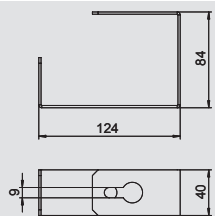

Кабельная скоба для потолочного монтажа

Тип	Уп.	Вес	Арт.-№
BSKM-BD 1025	10	19,200	7216 47 2

St. Сталь **FS** оцинкован конвейерным методом €/шт.

Предотвращает выпадение кабеля при потолочном монтаже BSKM 1025

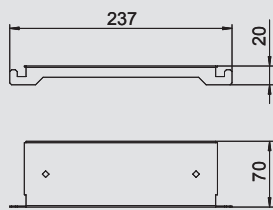

Опора крышки

Тип	Уп.	Вес	Арт.-№
BSKM-DS 1025	10	13,500	7216 47 4

St. Сталь **FS** оцинкован конвейерным методом €/шт.

Элемент жесткости со слоем уплотнительного покрытия (одностороннего) для поддержания потолка в области стыков BSKM 1025
Расположение: в проломе стены 2 штуки с каждой стороны места заданного излома, для соединения коробов 1 штука посередине над местом стыка

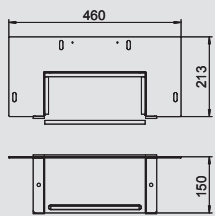

Соединитель для настенного монтажа I120

Тип	Уп.	Вес	Арт.-№
BSKM-WA 1025	1	408,500	7216 48 0

St. Сталь **FS** оцинкован конвейерным методом €/шт.

Дополнительная изоляция в области перехода на стену при прямом настенном и потолочном монтаже BSKM 1025, включая уплотнения и накладки. Требуется только при запросе I120!

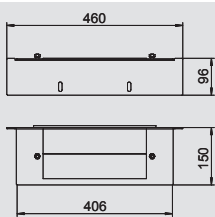

Пластина для соединителя для настенного монтажа I120

Тип	Уп.	Вес	Арт.-№
BSKM-GW 1025	1	125,000	7216 48 5

St. Сталь **FS** оцинкован конвейерным методом €/шт.

Пластина для подвесного монтажа соединителя для настенного монтажа BSKM-WA 1025, с возможностью крепления стержней с резьбой M10, включая гайки.



Огнестойкие кабельные короба



Огнестойкий короб PYROLINE® Rapid — аксессуары BSKM



Кабельный ввод V-Тес, латунь

Тип	Резьба	Поверхность	Трансп. коробка	Уп.	Вес	Арт.-№
V-TEC VM12 MS	M12 x 1,5	никелированный	500	50	1,200	2086 01 8
V-TEC VM16 MS	M16 x 1,5	никелированный	600	50	1,640	2086 02 4
V-TEC VM20 MS	M20 x 1,5	никелированный	250	25	3,140	2086 03 0
V-TEC VM25 MS	M25 x 1,5	никелированный	250	25	4,260	2086 03 6
V-TEC VM32 MS	M32 x 1,5	никелированный	160	20	7,160	2086 04 2
V-TEC VM40 MS	M40 x 1,5	никелированный	60	5	12,240	2086 04 8
V-TEC VM50 MS	M50 x 1,5	никелированный	45	5	22,700	2086 05 4

CuZn Латунь N никелированный €/100 шт.

Жесткий кабельный ввод с глухой гайкой с большим диапазоном плотности с метрической соединительной резьбой по IEC 423 в конструкции с глухой гайкой для высоких требований герметичности. Разгрузка от натяжения, защита от прокручивания и герметичность по всей области зажима. Уплотнительное кольцо из неопрена. Зажим из полиамида. С заранее установленным уплотнительным кольцом на соединительной резьбе, проверено VDE согласно DIN EN 50262, степень защиты IP68 при 5 бар/1 ч.

* Цены согласно котировке DEL.

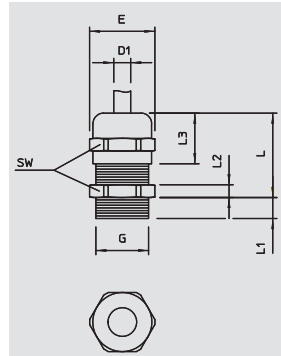

Контргайка, латунь



Тип	Резьба	Трансп. коробка	Уп.	Вес	Арт.-№
169 MS M12	M12 x 1,5	2600	100	0,220	2091 60 7
169 MS M16	M16 x 1,5	4800	100	0,310	2091 61 5
169 MS M20	M20 x 1,5	3200	100	0,580	2091 62 3
169 MS M25	M25 x 1,5	1800	100	0,880	2091 63 1
169 MS M32	M32 x 1,5	1200	100	1,120	2091 65 8
169 MS M40	M40 x 1,5	600	50	1,920	2091 66 6
169 MS M50	M50 x 1,5	500	50	3,070	2091 67 4

CuZn Латунь N никелированный €/100 шт.

Контргайки в соответствии с DIN 46319 с метрической резьбой в соответствии с IEC 423. * Цены согласно котировке DEL.

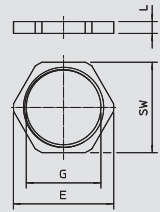

Универсальное уплотнительное кольцо V-Тес



Тип	Размер	Размер D	Размер H	Размер D1	Количество отверстий	Трансп. коробка	Уп.	Вес	Арт.-№
107 C VM 20 2x4	M20	4	8,1	15,1	2	750	50	0,130	2029 67 2
107 C VM 20 4x5	M20	5	8,1	15,1	4	750	50	0,080	2029 67 5
107 C VM 20 2x6	M20	6	8,1	15,1	2	750	50	0,100	2029 67 7
107 C VM 25 5x4	M25	4	10	19,8	5	500	50	0,180	2029 67 9
107 C VM 25 3x6	M25	6	10	19,8	3	500	50	0,210	2029 68 2
107 C VM 25 2x6	M25	6	10	19,8	2	500	50	0,260	2029 68 5
107 C VM 25 3x7	M25	7	10	19,8	3	500	50	0,180	2029 68 8
107 C VM 25 2x8	M25	8	10	19,8	2	500	50	0,200	2029 69 0
107 C VM 32 2x8	M32	8	13,4	25,1	2	500	25	0,530	2029 69 3
107 C VM 32 4x8	M32	8	13,4	25,1	4	500	25	0,400	2029 69 6

NBR-SBR Каучуковая смесь €/100 шт.

Вставку для ввода нескольких тонких проводов в кабельные вводы V-TEC VM можно использовать вместо уплотнительного кольца кабельного ввода.

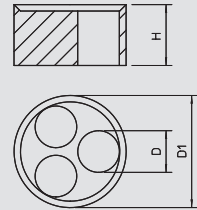

Фиксатор крышки



Тип	Уп.	Вес	Арт.-№
RKV3V	20	0,120	6288 70 0

€/шт.

Фиксатор для механического и электрического соединения верхних и нижних частей корпуса. Подходит для крышек системы Rapid 45, Rapid 80 и ISS

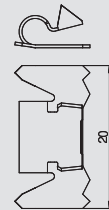

Профильная рейка фиксированной длины



Тип	Исполнение	Размер Ш x В	Толщина материала	Длина	Уп.	Вес	Арт.-№
MS 21 L 200 FT	перфорированный	41x21	2	200	30	30,300	1122 93 3
MS 21 L 400 FT	перфорированный	41x21	2	400	10	60,600	1122 93 5

St. Сталь FT Горячая оцинковка €/100 шт.

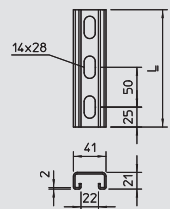

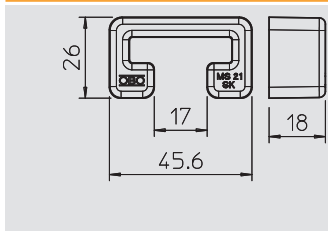

Защитный колпачок для профильной рейки



Тип	Цвет	Трансп. коробка	Уп.	Вес	Арт.-№
		Шт.	Шт.	кг/100 шт.	
MS 21 SK OR SP	оранжевый	300	25	0,650	1122 90 2

PE Полиэтилен

€/100 шт.

Защитные колпачки для профильной рейки типа MS 21.

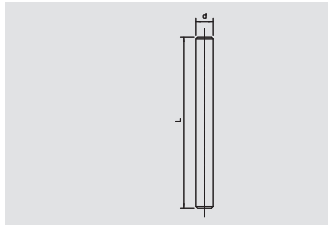

Стержень с резьбой

Тип	Резьба	Размер d	Размер L	Предельная нагрузка	Уп.	Вес	Арт.-№
		мм	мм	кН	Шт.	кг/100 шт.	
2078 M10 1M G	M10	10	1000	23,2	25	49,000	3141 20 9

St. Сталь G гальванически оцинкованный

€/100 шт.

Стержень с резьбой в соответствии с DIN 976.

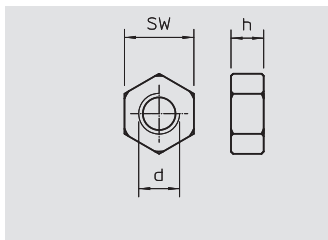

Шестигранная гайка

Тип	Резьба	Размер под ключ	Размер d	Размер h	Размер d	Трансп. коробка	Уп.	Вес	Арт.-№
		мм	мм	мм	мм	Шт.	Шт.	кг/100 шт.	
DIN 934 M10 G	M10	17	8,4	10	1000		100	1,084	3400 10 7

St. Сталь G гальванически оцинкованный

€/100 шт.

Шестигранная гайка по DIN 934 с метрической резьбой.

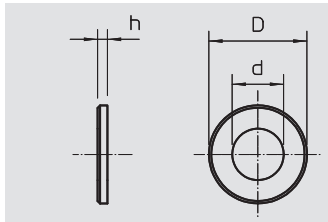

Шайба

Тип	Резьба	Размер d	Размер D	Размер h	Трансп. коробка	Уп.	Вес	Арт.-№	
		мм	мм	мм	Шт.	Шт.	кг/100 шт.		
967 M10 G	M10	11	28	2,5	1400		100	1,020	3402 22 3

St. Сталь G гальванически оцинкованный

€/100 шт.

Шайба с большим наружным диаметром для универсального применения.

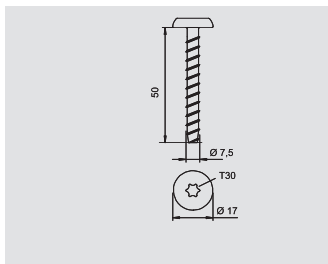

Огнестойкий винтовой анкер

Тип	Размер	Уп.	Вес	Арт.-№
	мм	Шт.	кг/100 шт.	
MMS-MS7,5x50	7,5x50	100	1,522	3498 26 0

St. Сталь G гальванически оцинкованный

€/100 шт.

Огнестойкий винтовой анкер с большой плоскоконической головкой для прямого монтажа без других дюбелей. Привод T30, отверстие 6 мм. Прошел противопожарную проверку в соответствии с DIN 4102 для бетона и кирпичной кладки.



Огнестойкий короб PYROLINE® Con D — BSK 09

Огнестойкий короб I90/E30, внутренняя высота 50 мм



Тип	Раз- мер В мм	Раз- мер Н мм	Раз- мер h мм	Раз- мер b мм	Длина мм	Вес кг/100 м	Арт.-№
BSK 090506	120	95	50	60	1000	730,000	7215 15 0
BSK 090511	170	95	50	110	1000	940,000	7215 15 4
BSK 090521	270	95	50	210	1000	1.350,000	7215 15 8

Стекловолоконный легкий бетон

€/м

Огнестойкий кабельный короб I90/E30, согласно DIN 4102 часть 11 и часть 12, в комплекте с 12 винтами с потайной головкой и 3x1 м уплотнительными лентами; в соответствии с требованиями пожарной безопасности, установленными в ГОСТ 30247.0-94; в соответствии с требованиями пожарной безопасности, установленными в ГОСТ 30247.0-94.

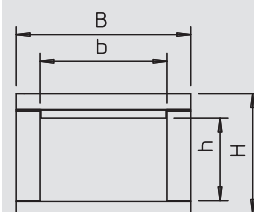

Заглушка I90/E30 для внутренней высоты 50 мм



Тип	Раз- мер В мм	Раз- мер Н мм	Уп.	Вес кг/100 шт.	Арт.-№
BSK-E090506	120	95	1	38,000	7215 25 0
BSK-E090511	170	95	1	51,000	7215 25 2
BSK-E090521	270	95	1	78,000	7215 25 4

Стекловолоконный легкий бетон

€/шт.

Торцевая заглушка для огнестойкого кабельного короба BSK I90/E30 в комплекте с болтами и уплотнительной лентой.

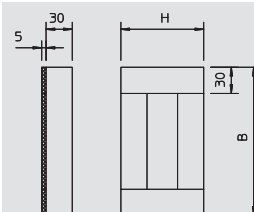

Уплотнительная рамка для настенного монтажа I90 для внутренней высоты 50 мм



Тип	Уп.	Вес кг/100 шт.	Арт.-№
BSK-K0506	1	40,000	7215 53 3
BSK-K0511	1	45,000	7215 53 7
BSK-K0521	1	55,000	7215 54 1

Стекловолоконный легкий бетон

€/шт.

Уплотнительная рамка для огнестойкого кабельного короба BSK, состоящая из 3-х панелей. Применяется для уплотнения изоляции при прокладке кабельного короба через стену. В комплекте с крепежным материалом, предусмотрена только для класса огнестойкости I90.

Огнестойкий короб I90/E30, внутренняя высота 105 мм



Тип	Раз- мер В мм	Раз- мер Н мм	Раз- мер h мм	Раз- мер b мм	Длина мм	Вес кг/100 м	Арт.-№
BSK 091016	220	150	105	160	1000	1.430,000	7215 16 2
BSK 091026	320	150	105	260	1000	1.830,000	7215 16 6

Стекловолоконный легкий бетон

€/м

Огнестойкий кабельный короб I90/E30, согласно DIN 4102 часть 11 и часть 12, в комплекте с 12 винтами с потайной головкой и 3x1 м уплотнительными лентами; в соответствии с требованиями пожарной безопасности, установленными в ГОСТ 30247.0-94; в соответствии с требованиями пожарной безопасности, установленными в ГОСТ 30247.0-94.

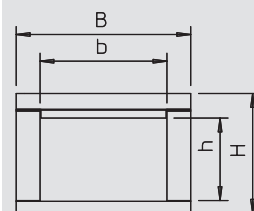

Заглушка I90/E30 для внутренней высоты 105 мм



Тип	Раз- мер В мм	Раз- мер Н мм	Уп.	Вес кг/100 шт.	Арт.-№
BSK-E091016	220	150	1	93,000	7215 25 6
BSK-E091026	320	150	1	131,000	7215 25 8

Стекловолоконный легкий бетон

€/шт.

Торцевая заглушка для огнестойкого кабельного короба BSK I90/E30 в комплекте с болтами и уплотнительной лентой.

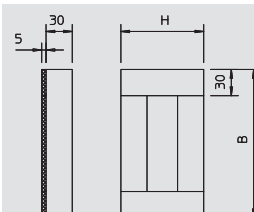

Уплотнительная рамка для настенного монтажа I90 для внутренней высоты 105 мм



Тип	Уп.	Вес кг/100 шт.	Арт.-№
BSK-K1016	1	65,000	7215 54 5
BSK-K1026	1	75,000	7215 54 9

Стекловолоконный легкий бетон

€/шт.

Уплотнительная рамка для огнестойкого кабельного короба BSK, состоящая из 3-х панелей. Применяется для уплотнения изоляции при прокладке кабельного короба через стену. В комплекте с крепежным материалом, предусмотрена только для класса огнестойкости I90.

Огнестойкий короб PYROLINE® Con D — BSK 09

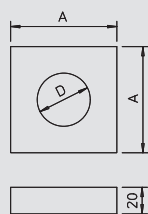

Уплотнитель I90

Тип	Размер а мм	Размер D мм	Уп. Шт.	Вес кг/100 шт.	Арт.-№
BSK-A0910	100	60	1	14,000	7215 45 8



Стекловолоконный легкий бетон

€/шт.

Уплотнитель для вывода кабеля из коробов BSK I90 и BSKH I90
Тип BSK-A0908 предусмотрен для короба высотой до 95 мм, тип BSK-A0910 для канала высотой от 110 мм.
В комплекте с крепежными болтами.

Уплотнительная лента I90/E30

Тип	Размер мм	Длина м	Уп. Шт.	Вес кг/100 шт.	Арт.-№



Пеноматериал

€/шт.

Самоклеющаяся уплотнительная лента для огнестойких кабельных коробов BSK I90/E30 и BSKH I90/E30.

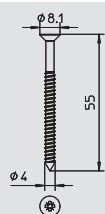

Болт с потайной головкой I90/E30

Тип	Размер мм	Уп. Шт.	Вес кг/100 шт.	Арт.-№



St. Сталь **G** гальванически оцинкованный

€/100 шт.

Болт с потайной головкой для огнестойкого кабельного короба I90/E30, предусмотрен для крепления крышки и накладки.



Огнестойкий короб PYROLINE® Con D — BSK 12

Огнестойкий короб I120/E90, внутренняя высота 50 мм



Тип	Размер В	Размер Н	Размер b	Размер h	Длина	Вес	Арт.-№
	мм	мм	мм	мм			
BSK 120506	180	130	60	50	1000	1.490,000	7215 21 0
BSK 120511	230	130	110	50	1000	1.800,000	7215 21 6
BSK 120521	330	130	210	50	1000	2.420,000	7215 22 2

Стекловолоконный легкий бетон

€/м

Огнестойкий кабельный короб I120/E90, согласно DIN 4102 часть 11 и часть 12, в комплекте с 12 винтами с потайной головкой и 3х1 м уплотнительными лентами; в соответствии с требованиями пожарной безопасности, установленными в ГОСТ 30247.0-94.

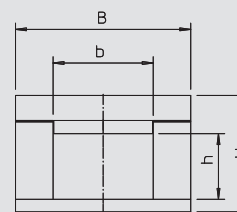

Заглушка I120/E90 для внутренней высоты 50 мм



Тип	Размер В	Размер Н	Уп.	Арт.-№
BSK-E120506	180	130	1	7215 27 0
BSK-E120511	230	130	1	7215 27 2
BSK-E120521	330	130	1	7215 27 4

Стекловолоконный легкий бетон

€/шт.

Торцевая заглушка для огнестойкого кабельного короба BSK I120/E90 в комплекте с болтами и уплотнительной лентой.

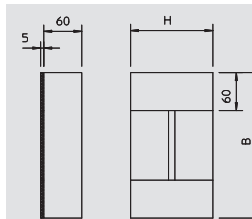

Огнестойкий короб I120/E90, внутренняя высота 105 мм



Тип	Размер В	Размер Н	Размер b	Размер h	Длина	Вес	Арт.-№
	мм	мм	мм	мм			
BSK 121016	280	185	105	160	1000	2.570,000	7215 22 8
BSK 121026	380	185	105	260	1000	3.190,000	7215 23 4

Стекловолоконный легкий бетон

€/м

Огнестойкий кабельный короб I120/E90, согласно DIN 4102 часть 11 и часть 12, в комплекте с 12 винтами с потайной головкой и 3х1 м уплотнительными лентами; в соответствии с требованиями пожарной безопасности, установленными в ГОСТ 30247.0-94.

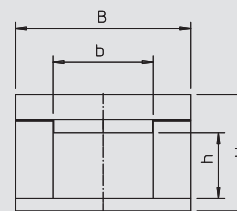

Заглушка I120/E90 для внутренней высоты 105 мм



Тип	Размер В	Размер Н	Уп.	Арт.-№
BSK-E121016	280	185	1	7215 27 6
BSK-E121026	380	185	1	7215 27 8

Стекловолоконный легкий бетон

€/шт.

Торцевая заглушка для огнестойкого кабельного короба BSK I120/E90 в комплекте с болтами и уплотнительной лентой.

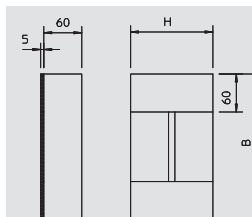

Уплотнительная лента I120/E90



Тип	Размер	Длина	Вес	Арт.-№
	мм			
BSK-D1260	5x60	15	74,200 шт.	7215 43 2

Пеноматериал

€/шт.

Самоклеющаяся уплотнительная лента для огнестойких кабельных коробов BSK I120/E90.

Болт с потайной головкой I120/E90



Тип	Размер	Уп.	Вес	Арт.-№
BSK-S1280	4,5x80	50	0,500	7215 41 2

St. Сталь **G** гальванически оцинкованный

€/100 шт.

Болт с потайной головкой для огнестойкого кабельного канала BSK I120/E90, для крепления крышки



Огнестойкий короб PYROLINE® Con D — аксессуары BSK

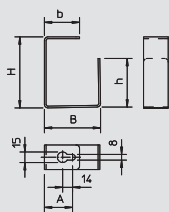

Разделительная скоба для потолочного монтажа

Тип	Размер Н	Размер h	Размер В	Размер b	Размер а	Уп.	Вес	Арт.-№
BSK-B0511	46	18	55	37,5	36,5	25	7,500	7215 35 6
BSK-B0521	46	18	105	62,5	52,5	25	14,500	7215 36 2
BSK-B1016	101	69	80	50	40	25	19,000	7215 36 8
BSK-B1026	101	69	130	75	65	25	29,000	7215 37 4

St. Сталь **FS** оцинкован конвейерным методом € / 100 шт.

Разделительная скоба для огнестойкого кабельного короба BSK, применяется для потолочного монтажа. Крепление с помощью зажимов и огнестойких винтовых анкеров.

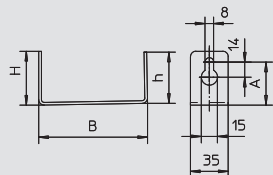

Разделительный уголок для настенного монтажа

Тип	Размер В	Размер Н	Размер h	Размер а	Уп.	Вес	Арт.-№
BSK-W0511	46	37,5	22,5	37,5	25	5,000	7215 31 2
BSK-W0521	46	62,5	52,5	52,5	25	9,000	7215 31 8
BSK-W1016	101	50	40	40	25	12,500	7215 32 4
BSK-W1026	101	75	97,5	65	25	17,500	7215 33 0

St. Сталь **FS** оцинкован конвейерным методом € / 100 шт.

Разделительный уголок для огнестойкого кабельного короба BSK, применяется для настенного монтажа. Крепление с помощью зажимов и огнестойких винтовых анкеров.

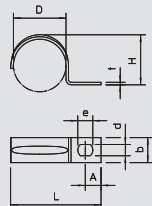

Крепежная скоба

Тип	для диаметра	Трансп.	Уп.	Вес	Арт.-№
604 3 G	3		100	0,052	1003 03 8
604 4 G	4		100	0,067	1003 04 6
604 5 G	5		100	0,084	1003 05 4
604 6 G	6		100	0,099	1003 06 2
604 7 G	7		100	0,120	1003 07 0
604 8 G	8		100	0,123	1003 08 9
604 9 G	9		100	0,139	1003 09 7
604 10 G	10		100	0,150	1003 10 0
604 11 G	11		100	0,270	1003 11 9
604 12 G	12		100	0,240	1003 12 7
604 13 G	13		100	0,280	1003 13 5
604 16 G	16		100	0,348	1003 17 8
604 19 G	19		100	0,411	1003 19 4
604 20 G	20		100	0,431	1003 20 8
604 21 G	21		100	0,447	1003 21 6
604 23 G	23		100	0,490	1003 23 2
604 25 G	25		100	0,560	1003 25 9
604 28 G	28		100	0,874	1003 28 3
604 32 G	32		100	1,420	1003 32 1
604 35 G	35		100	1,355	1003 35 6
604 37 G	37		100	1,567	1003 37 2
604 40 G	40		100	1,860	1003 40 2
604 47 G	47		50	2,484	1003 46 1

St. Сталь **G** гальванически оцинкованный € / 100 шт.

*Размеры 3 и 4 не пригодны для забивного инструмента.

*Размеры с 3 до 21 не пригодны для инструмента фиксации болтов.



Винт для крепления кабеля

Тип	Размер	Уп.	Вес	Арт.-№
BSKP-S5016	5x16	100	0,240	3498 09 6
BSKP-S5020	5x20	100	0,260	3498 09 8

St. Сталь **GTP** гальванически-оцинкованный, стандартный цвет € / 100 шт.

Винт со специальными фрезерованными ребрами для универсального крепления кабельных скоб, соединительных элементов и перегородок в стекловолоконном легком бетоне огнестойких коробов BSK...

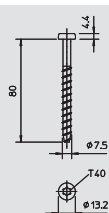

Винтовой анкер

Тип	Размер	Уп.	Вес	Арт.-№
MMS7.5X80	7,5x80	50	2,174	3498 27 1

St. Сталь **G** гальванически оцинкованный € / 100 шт.

Огнестойкий винтовой анкер с плоскоконической головкой для прямого монтажа без дюбелей. Привод T40, отверстие 6 мм. Прошел противопожарную проверку в соответствии с DIN 4102 для бетона и кирпичной кладки. Класс огнестойкости до F90.



Огнестойкий короб PYROLINE® Con D — аксессуары BSK



Строительный раствор

Тип	Уп.	Вес		Арт.-№
		Шт.	кг/100 шт.	
BSK-M	1		350,000	7215 50 0

Специальный раствор

€/шт.

Сухой раствор в ведре, для закрытия стыков и небольших трещин при монтаже огнестойких кабельных коробов BSK и BSKH.



Маркировочная табличка

Тип	Уп.	Вес		Арт.-№
		Шт.	кг/100 шт.	
KS-E DE	10		0,600	7205 42 3
KS-E EN	10		0,600	7205 43 2

ПВХ поливинилхлорид

€/шт.

Самоклеющаяся идентификационная табличка для маркировки в соответствии с допусками кабельных сетей для повышения живучести конструкций согласно DIN 4102, часть 12.

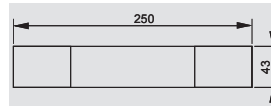

Огнестойкий короб, внутренняя высота 50 мм

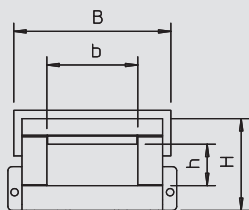

Тип	Раз- мер В мм	Раз- мер Н мм	Раз- мер b мм	Раз- мер h мм	Длина мм	Вес кг/100 м	Арт.-№
BSKH 090506	120	110	60	50	1000	915,000	7215 17 3
BSKH 090511	170	110	110	50	1000	1.195,000	7215 17 7
BSKH 090521	270	110	210	50	1000	1.640,000	7215 18 1



Стекловолоконный легкий бетон

€/м

Огнестойкий кабельный короб BSKH I90/E30, для подвесного монтажа, огнестойкий с 4-х сторон, согласно DIN 4102 часть 11 и часть 12, для установки на монтажных системах ОБО. В комплекте с соединителями, установленными на обоих концах короба, 3x1 м самоклеющимися уплотнительными лентами и соединительными винтами; в соответствии с требованиями пожарной безопасности, установленными в ГОСТ 30247.0-94.

Угловая секция 90°, внутренняя высота 50 мм

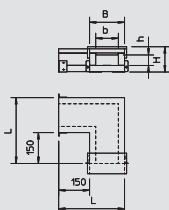

Тип	Раз- мер В мм	Раз- мер Н мм	Раз- мер b мм	Раз- мер h мм	Раз- мер L мм	Вес кг/100 шт.	Арт.-№
BSKH-FB090506	120	110	60	50	270	430,000	7215 60 2
BSKH-FB090511	170	110	110	50	320	595,000	7215 60 6
BSKH-FB090521	270	110	210	50	420	1.005,000	7215 61 0



Стекловолоконный легкий бетон

€/шт.

Угловая секция 90° для огнестойкого кабельного короба BSKH I90/E30, согласно DIN 4102 часть 11 и часть 12, для установки на монтажных системах ОБО. Для поддержки углов рекомендуется применять дополнительные кронштейны. В комплекте с соединителями, установленными на обоих концах, 3x1 м самоклеющимися уплотнительными лентами и соединительными винтами; в соответствии с требованиями пожарной безопасности, установленными в ГОСТ 30247.0-94.

T-образная секция, внутренняя высота 50 мм

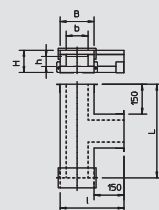

Тип	Раз- мер В мм	Раз- мер Н мм	Раз- мер b мм	Раз- мер h мм	Раз- мер L мм	Раз- мер I мм	Вес кг/100 шт.	Арт.-№
BSKH-FT090506	120	110	60	50	420	270	565,000	7215 63 1
BSKH-FT090511	170	110	110	50	470	320	747,000	7215 63 5
BSKH-FT090521	270	110	210	50	570	420	1.225,000	7215 63 9



Стекловолоконный легкий бетон

€/шт.

T-образная секция для огнестойкого кабельного короба BSKH I90/E30, согласно DIN 4102 часть 11 и часть 12, для установки в монтажных системах ОБО. Для поддержки T-образных секций рекомендуется применение дополнительных кронштейнов. В комплекте с соединителями, установленными на всех концах детали, 3 x 1 м самоклеющимися уплотнительными лентами и соединительными винтами; в соответствии с требованиями пожарной безопасности, установленными в ГОСТ 30247.0-94.

Заглушка для внутренней высоты 50 мм

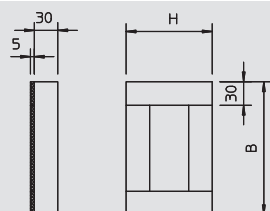

Тип	Раз- мер В мм	Раз- мер Н мм	Уп. Шт.	Вес кг/100 шт.	Арт.-№
BSKH-E090506	120	110	1	42,000	7215 59 0
BSKH-E090511	170	110	1	57,000	7215 59 2
BSKH-E090521	270	110	1	87,000	7215 59 4



Стекловолоконный легкий бетон

€/шт.

Торцевая заглушка для огнестойкого кабельного короба BSKH I90/E30
В комплекте с болтами и уплотнительной лентой.

Уплотнительная рамка для настенного монтажа I90 для внутренней высоты 50 мм

Тип	Уп. Шт.	Вес кг/100 шт.	Арт.-№
BSKH-K0506	1	53,000	7215 57 0
BSKH-K0511	1	64,000	7215 57 4
BSKH-K0521	1	83,000	7215 57 8



Стекловолоконный легкий бетон

€/шт.

Уплотнительная рамка для огнестойкого кабельного короба BSKH, состоящая из 4-х панелей. Применяется для уплотнения изоляции при прокладке кабельного короба через стену. В комплекте с крепежным материалом, предусмотрена только для класса огнестойкости I90.

Огнестойкий короб PYROLINE® Con S — BSKH 09



Огнестойкий короб, внутренняя высота 105 мм

Тип	Раз-	Раз-	Раз-	Раз-	Длина	Вес	Арт.-№
	мер	мер	мер	мер			
	В	Н	б	h	ММ	кг/100 м	
BSKH 091016	220	165	160	105	1000	1.705,000	7215 18 5
BSKH 091026	320	165	260	105	1000	2.245,000	7215 18 9

Стекловолоконный легкий бетон

€/м

Огнестойкий кабельный короб BSKH I90/E30, для подвешенного монтажа, огнестойкий с 4-х сторон, согласно DIN 4102 часть 11 и часть 12, для установки на монтажных системах ОБО. В комплекте с соединителями, установленными на обоих концах короба, 3х1 м самоклеющимися уплотнительными лентами и соединительными винтами; в соответствии с требованиями пожарной безопасности, установленными в ГОСТ 30247.0-94.

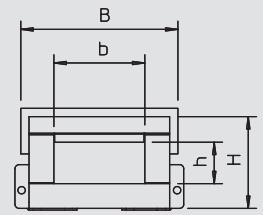

Угловая секция 90°, внутренняя высота 105 мм

Тип	Раз-	Раз-	Раз-	Раз-	Раз-	Вес	Арт.-№
	мер	мер	мер	мер	мер		
	В	Н	б	h	L	кг/100 шт.	
BSKH-FB091016	220	165	160	105	370	920,000	7215 61 4
BSKH-FB091026	320	165	260	105	470	1.405,000	7215 61 8

Стекловолоконный легкий бетон

€/шт.

Угловая секция 90° для огнестойкого кабельного короба BSKH I90/E30, согласно DIN 4102 часть 11 и часть 12, для установки на монтажных системах ОБО. Для поддержки углов рекомендуется применять дополнительные кронштейны. В комплекте с соединителями, установленными на обоих концах, 3х1 м самоклеющимися уплотнительными лентами и соединительными винтами; в соответствии с требованиями пожарной безопасности, установленными в ГОСТ 30247.0-94.

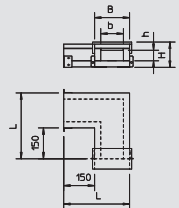

T-образная секция, внутренняя высота 105 мм

Тип	Раз-	Раз-	Раз-	Раз-	Раз-	Раз-	Вес	Арт.-№
	мер	мер	мер	мер	мер	мер		
	В	Н	б	h	L	I	кг/100 шт.	
BSKH-FT091016	220	165	160	105	520	370	1.180,000	7215 64 3
BSKH-FT091026	320	165	260	105	620	470	1.715,000	7215 64 7

Стекловолоконный легкий бетон

€/шт.

T-образная секция для огнестойкого кабельного короба BSKH I90/E30, согласно DIN 4102 часть 11 и часть 12, для установки в монтажных системах ОБО. Для поддержки T-образных секций рекомендуется применение дополнительных кронштейнов. В комплекте с соединителями, установленными на всех концах детали, 3 х 1 м самоклеющимися уплотнительными лентами и соединительными винтами; в соответствии с требованиями пожарной безопасности, установленными в ГОСТ 30247.0-94.

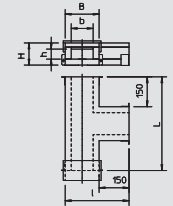

Заглушка для внутренней высоты 105 мм

Тип	Раз-	Раз-	Уп.	Вес	Арт.-№
	мер	мер			
	В	Н	шт.	кг/100 шт.	
BSKH-E091016	220	165	1	101,000	7215 59 6
BSKH-E091026	320	165	1	142,000	7215 59 8

Стекловолоконный легкий бетон

€/шт.

Торцевая заглушка для огнестойкого кабельного короба BSKH I90/E30
В комплекте с болтами и уплотнительной лентой.

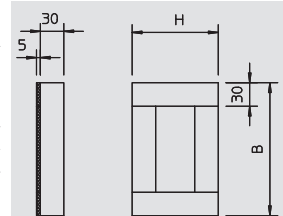

Уплотнительная рамка для настенного монтажа I90 для внутренней высоты 105 мм

Тип	Уп.	Вес	Арт.-№
BSKH-K1016	1	87,000	7215 58 2
BSKH-K1026	1	105,000	7215 58 6

Стекловолоконный легкий бетон

€/шт.

Уплотнительная рамка для огнестойкого кабельного короба BSKH, состоящая из 4-х панелей. Применяется для уплотнения изоляции при прокладке кабельного короба через стену. В комплекте с крепежным материалом, предусмотрена только для класса огнестойкости I90.



Уплотнительная лента I90/E30

Тип	Размер	Длина	Вес	Арт.-№
	ММ			
BSK-D0930	5x30	15	37,500	7215 42 3

Пеноматериал

€/шт.

Самоклеющаяся уплотнительная лента для огнестойких кабельных коробов BSK I90/E30 и BSKH I90/E30.

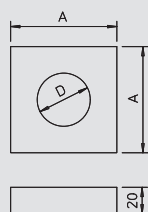

Уплотнитель I90

Тип	Размер а мм	Размер D мм	Уп.	Вес	Арт.-№
			Шт.	кг/100 шт.	
BSK-A0908	80	40	1	10,000	7215 45 2
BSK-A0910	100	60	1	14,000	7215 45 8



Стекловолоконный легкий бетон

€/шт.

Уплотнитель для вывода кабеля из коробов BSK I90 и BSKH I90
 Тип BSK-A0908 предусмотрен для короба высотой до 95 мм, тип BSK-A0910 для канала высотой от 110 мм.
 В комплекте с крепежными болтами.

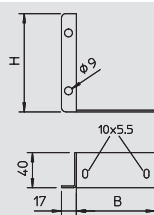

Комплект соединителей

Тип	Размер В мм	Размер Н мм	Уп.	Вес	Арт.-№
			Шт.	кг/100 шт.	
BSKH-V050	58	55	1	22,000	7215 38 1
BSKH-V052	90	55	1	26,000	7215 38 5
BSKH-V101	90	112	1	40,000	7215 38 9



St. Сталь **FS** оцинкован конвейерным методом

€/шт.

Комплект соединителей, применяется в качестве запасной детали; состоит из пары соединительных углов (левого и правого), винтов для крепления соединителей на кабельном канале и винтов с гайками для крепления секций кабельного канала.
 BSKH-V050 для BSKH 091016 и 091026
 BSKH-V052 для BSKH 090521
 BSKH-V101 для BSKH 091016 и 091026

Строительный раствор

Тип	Уп.	Вес	Арт.-№
	Шт.	кг/100 шт.	
BSK-M	1	350,000	7215 50 0



Специальный раствор

€/шт.

Сухой раствор в ведре, для закрытия стыков и небольших трещин при монтаже огнестойких кабельных коробов BSK и BSKH.



Огнестойкий короб PYROLINE® Con S — монтажные системы BSKH

Подвесная стойка US 3



Тип	Длина мм	Толщина материала мм	Нагрузка при растяжении кН	Уп. шт.	Вес кг/100 шт.	Арт.-№
US 3 K 20 FT	200	2	5	4	50,500	6342 35 1
US 3 K 30 FT	300	2	5	4	64,400	6342 35 3
US 3 K 40 FT	400	2	5	4	78,300	6342 35 5
US 3 K 50 FT	500	2	5	4	92,300	6342 35 7
US 3 K 60 FT	600	2	5	4	106,200	6342 35 9
US 3 K 70 FT	700	2	5	4	120,200	6342 36 2
US 3 K 80 FT	800	2	5	4	134,100	6342 36 4
US 3 K 90 FT	900	2	5	4	147,800	6342 36 6
US 3 K 100 FT	1000	2	5	4	162,000	6342 36 8
US 3 K 110 FT	1100	2	5	4	175,900	6342 37 0
US 3 K 120 FT	1200	2	5	4	189,900	6342 37 2

St. Сталь FT Горячая оцинковка €/шт.
Подвесная стойка (U-образный профиль) размером 50 x 30 мм с приваренной траверсой.

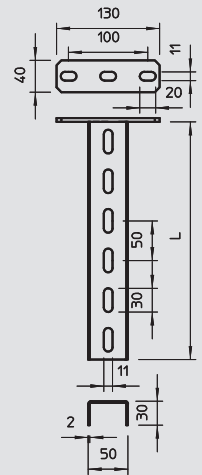

Стойка US 3



Тип	Длина мм	Толщина материала мм	Уп. шт.	Вес кг/100 шт.	Арт.-№
US 3 20 FS	200	2	4	27,000	6342 30 2
US 3 30 FS	300	2	4	40,000	6342 30 4
US 3 40 FS	400	2	4	53,000	6342 30 6

St. Сталь FS оцинкован конвейерным методом €/шт.
U-образная стойка фиксированной длины. Размеры 30 x 50 мм.

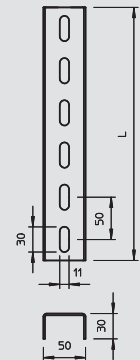

Защитный колпачок для стойки US 3



Тип	Цвет	Уп. шт.	Вес кг/100 шт.	Арт.-№
US 3 KS OR	оранжевый	20	1,070	6338 45 8

PE Полиэтилен €/шт.
Защитный колпачок для стоек US 3.

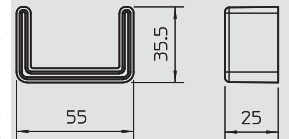

Настенный и опорный кронштейн AW 15



Тип	Ширина мм	Размер Н мм	Размер а мм	Диаметр отверстия мм	Нагрузка (F) кН	Уп. шт.	Вес кг/100 шт.	Арт.-№
AW 15 16 FT	160	55	40	11	1,5	30	21,000	6420 66 4
AW 15 21 FT	210	60	40	11	1,5	30	26,000	6420 68 0
AW 15 31 FT	310	65	40	11	1,5	30	32,500	6420 71 0
AW 15 41 FT	410	70	40	11	1,5	30	55,000	6420 74 5

St. Сталь FT Горячая оцинковка €/шт.
Настенный/опорный кронштейн для малых нагрузок

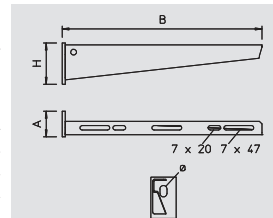

Распорка DSK 25



Тип	Уп. шт.	Вес кг/100 шт.	Арт.-№
DSK 25 FT	25	7,500	6416 44 6

St. Сталь FT Горячая оцинковка €/шт.
Распорка для использования в стойках US 3.

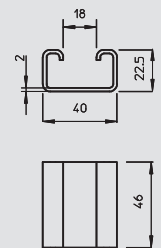

Болт с шестигранной головкой



Тип	Размер мм	Размер L мм	Размер d мм	Размер под ключ мм	Уп. шт.	Вес кг/100 шт.	Арт.-№
SKS 10X80 F	M10x80	80	10	17	20	7,700	6418 25 0

St. Сталь F огневое цинкование €/100 шт.
Болт с шестигранной головкой для универсального крепления деталей конструкции.



Огнестойкий короб PYROLINE® Con S — монтажные системы BSKH

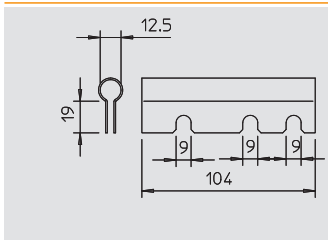

Адаптер резьбовых стержней E30

Тип	Уп.	Вес	Арт.-№
BSKH-G	Шт.	кг/100 шт.	7215 39 5

St. Сталь FS оцинкован конвейерным методом €/шт.

Адаптер для установки стержня с резьбой, при применении огнестойкого кабельного канала в качестве канала класса E.

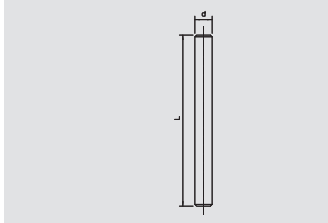

Стержень с резьбой

Тип	Резьба	Размер d	Размер L	Предельная нагрузка	Уп.	Вес	Арт.-№
2078 M10 1M G	M10	10	1000	23,2 кН	Шт.	кг/100 шт.	3141 20 9

St. Сталь G гальванически оцинкованный €/100 шт.

Стержень с резьбой в соответствии с DIN 976.

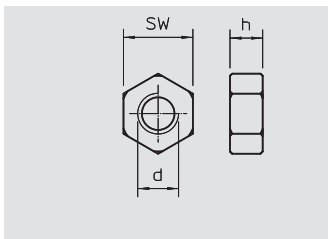

Шестигранная гайка

Тип	Резьба	Размер под ключ	Размер d	Размер h	Размер d	Размер h	Трансп. коробка	Уп.	Вес	Арт.-№
DIN 934 M10 G	M10	17	8,4	10	1000	Шт.	Шт.	Шт.	кг/100 шт.	3400 10 7

St. Сталь G гальванически оцинкованный €/100 шт.

Шестигранная гайка по DIN 934 с метрической резьбой.

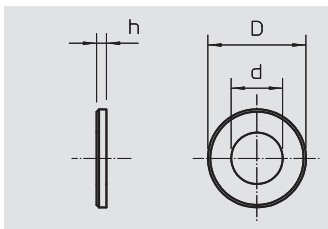

Шайба

Тип	Резьба	Размер d	Размер D	Размер h	Трансп. коробка	Уп.	Вес	Арт.-№
966 M10 G	M10	10,5	20	2	3000	Шт.	кг/100 шт.	3402 09 6

St. Сталь G гальванически оцинкованный €/100 шт.

Шайба в соответствии с DIN 125. Форма А для универсального применения.

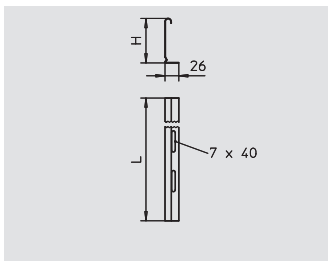

Разделительная полочка, для кабельного короба с внутренней высотой 50 мм

Тип	Размер H	Размер L	Уп.	Вес	Арт.-№
TSG 45 FS	45	3000	м	кг/100 м	6062 03 3

St. Сталь FS оцинкован конвейерным методом €/м

Разделительные полочки для разделения кабелей и проводок, отличающихся напряжением или функциями.

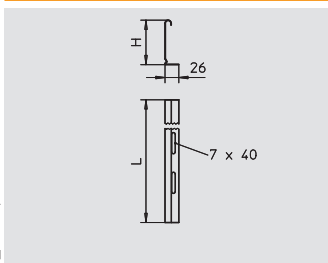

Разделительная полочка, для кабельного короба с внутренней высотой 105 мм

Тип	Размер H	Размер L	Уп.	Вес	Арт.-№
TSG 85 FS	85	3000	м	кг/100 м	6062 11 4

St. Сталь FS оцинкован конвейерным методом €/м

Разделительные полочки для разделения кабелей и проводок, отличающихся напряжением или функциями.



Винт для разделительной полочки и фасонных деталей

Тип	Размер	Уп.	Вес	Арт.-№
BSKH-S6030	6x30	Шт.	кг/100 шт.	3498 10 0

St. Сталь GTP гальванически-оцинкованный, стандартный цвет €/100 шт.

Винт со специальными фрезерованными ребрами для универсального крепления кабельных скоб, соединительных элементов и перегородок в стекловолоконном легком бетоне огнестойких коробов BSKH...



Маркировочная табличка



Тип	Уп.	Вес	Арт.-№
KS-E DE	10	0,600	7205 42 3
KS-E EN	10	0,600	7205 43 2

ПВХ поливинилхлорид €/шт.

Самоклеющаяся идентификационная табличка для маркировки в соответствии с допусками кабельных сетей для повышения живучести конструкций согласно DIN 4102, часть 12.

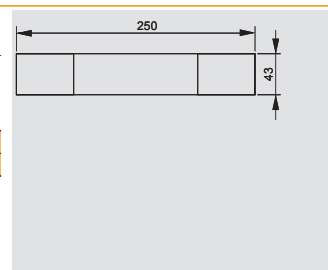

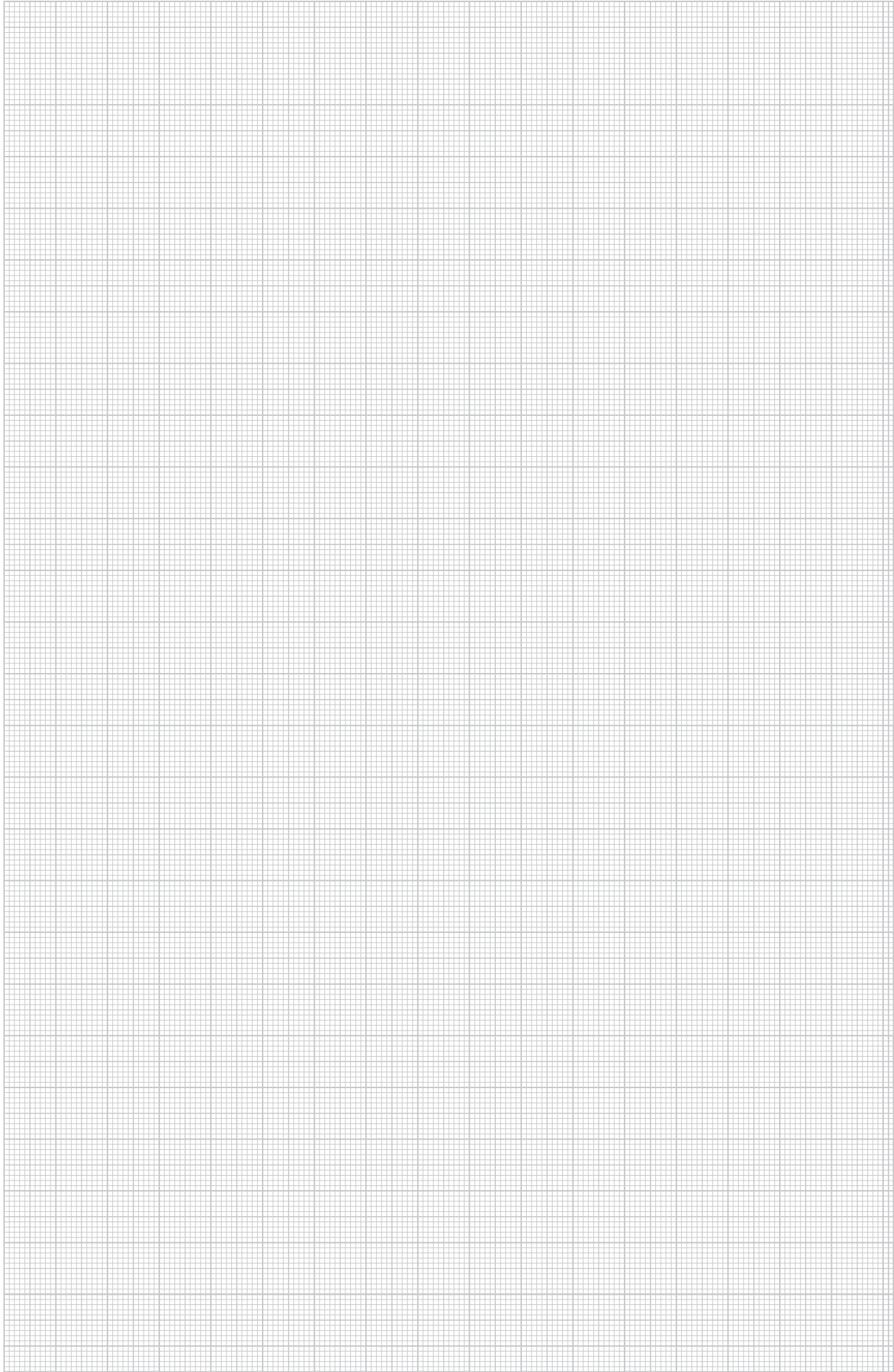







Это поможет избежать отказов

Системы молниезащиты и защиты от импульсных перенапряжений OBO гарантируют постоянное энергоснабжение и помогают сохранить функциональность туннельных конструкций, а также непрерывность транспортного потока в случае прямого удара молнии или при часто возникающем перенапряжении.

Более того...

На следующих страницах вы найдете полную информацию о системах внутренней и внешней молниезащиты и устройствах защиты от перенапряжения. Подробные пояснения и указания по проектированию вы можете найти в каталоге «Системы молниезащиты и защиты от импульсного перенапряжения».

Внешняя и внутренняя молниезащита и защита от перенапряжений

	Внешняя молниезащита	Круглый проводник из алюминия Молниеприемный стержень с округленным краем с одной стороны Опора стержневая для системы FangFix, 16 кг	142
	Заземление и уравнивание потенциалов	Плоский проводник из нержавеющей стали Шина уравнивания потенциалов Скоба ленты заземления	144
	Защита от перенапряжения для силовых сетей	Комбинированные разрядники Молниеразрядник и ограничитель перенапряжения Устройства защиты от перенапряжений (разрядники)	146
	Защита от перенапряжения для телекоммуникационных и контрольно-измерительных систем	Защита от перенапряжений Защита контрольно-измерительных систем Комбинированная защита	149

Внешняя молниезащита

Круглый проводник из нержавеющей стали



Тип	Номинальный размер \varnothing	Поперечное сечение	Стандартное кольцо	Стандартное кольцо	Вес	Арт.-№
	мм	мм ²	са. м	са. кг		
RD 8-V2A	8	50	125	50	40,000	5021 23 5
RD 10-V2A	10	78	80	50	63,000	5021 23 9
RD 8-V4A	8	50	125	50	40,000	5021 64 4
RD 10-V4A	10	78	80	50	63,000	5021 64 7

V2A Нержавеющая сталь 1.4301 V4A Нержавеющая сталь 1.4571 € / 100 м

- Согласно DIN EN 50164-2 (VDE 0185 часть 202)
- Выполняет требования стандарта VDE 0185-305 (IEC 62305)
- RD 10-V4A для использования в земле

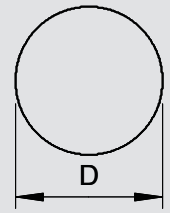

Круглый проводник из алюминия



Тип	Номинальный размер \varnothing	Поперечное сечение	Стандартное кольцо	Стандартное кольцо	Вес	Арт.-№
	мм	мм ²	са. м	са. кг		
RD 8-ALU-T	8	50	150	20	13,500	5021 29 4
RD 8-ALU	8	50	150	20	13,500	5021 28 6
RD 10-ALU	10	78	95	20	21,000	5021 30 8

Алюминий Алюминий € / 100 м

- Согласно DIN EN 50164-2 (VDE 0185 часть 202)
- Выполняет требования стандарта VDE 0185-305 (IEC 62305)
- RD 8/ALU: полужесткий (E-ALMgSi0.5 соответствует DIN 48801)
- RD 8/ALU-T: гнущийся (E-ALMgSi0.5 соответствует DIN 48801)
- RD 10/ALU: чистый алюминий (E-Al соответствует DIN 48801)
- AL и ALMgSi запрещается прокладывать непосредственно на, в или под штукатуркой, раствором или бетоном, а также в земле

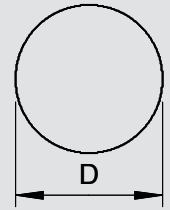

Круглый проводник из оцинкованной стали



Тип	Номинальный размер \varnothing	Поперечное сечение	Стандартное кольцо	Стандартное кольцо	Вес	Арт.-№
	мм	мм ²	са. м	са. кг		
RD 8-FT	8	50	125	50	40,000	5021 08 1
RD 10	10	78	80	50	63,000	5021 10 3

St. Сталь FT Горячая оцинковка € / 100 м

- Согласно DIN EN 50164-2 (VDE 0185 часть 202)
- Выполняет требования стандарта VDE 0185-305 (IEC 62305)
- RD 10 также может использоваться в земле
- Цинковое покрытие: 350 г/м² (прим. 50 мкм)

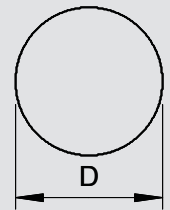

Опора стержневая для системы FangFix, 16 кг



Тип	посадка	Номинальный размер \varnothing	Уп.	Вес	Арт.-№
F-FIX-16	Rd 8	373	1	1.732,500	5403 20 0

€/100 шт.

- Система состоит из основания FangFix и зажимов
- Зажим FangFix из стали VA; токоотводящая способность 100 кА (10/350)
- Основание 16 кг \varnothing 365 мм, высокая устойчивость
- Быстрый и простой монтаж молниеприемного стержня с помощью дюбелей
- Бетон, морозостойкий
- Основание FangFix с возможностью группировки

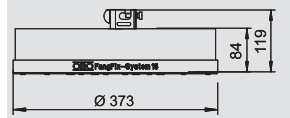

Суженный молниеприемный стержень в трубе

Тип	Длина	Номинальный размер \varnothing	Уп.	Вес	Арт.-№
101 VL1500	1500	10/16	10	38,000	5401 98 0
101 VL2000	2000	10/16	10	55,000	5401 98 3
101 VL2500	2500	10/16	10	72,000	5401 98 6
101 VL3000	3000	10/16	10	88,000	5401 98 9
101 VL3500	3500	10/16	10	105,000	5401 99 3
101 VL4000	4000	10/16	10	120,000	5401 99 5

Алюминий Алюминий € / 100 шт.

- Подходит для большой ветровой нагрузки
- Последний метр заужен с \varnothing 16 мм до \varnothing 10 мм
- Подходит для системы стержневых опор FangFix

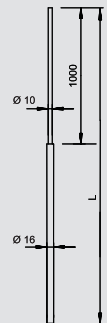

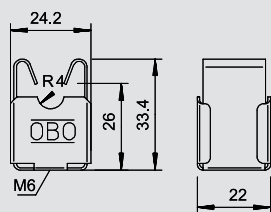

Безболтовые держатели проволоки

Тип	посадка	Монтажная высота	Уп.	Вес	Арт.-№
	мм	мм	Шт.	кг/100 шт.	
177 20 VA M6	Rd 8	20	50	2,500	5207 33 9

V2A Нержавеющая сталь 1.4301

€/100 шт.

- С внутренней резьбой M6 или сквозным отверстием Ø 5 мм
- Из высококачественной нержавеющей стали (V2A)
- VA-VK: покрыта медью

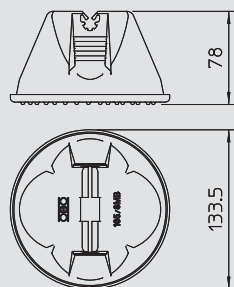

Держатель проволоки для плоской кровли

Тип	посадка	Уп.	Вес	Арт.-№
	мм	Шт.	кг/100 шт.	
165 MBG-10	Rd 10	12	106,000	5218 67 5
165 MBG-8	Rd 8	12	106,000	5218 69 1

PA/PE Полиамид/полипропилен

€/100 шт.

- DIN 48829 форма B 1
- Закрытой формы с плоской основой
- С двойным держателем провода
- Вес наполнения 1 кг (морозостойкий бетон)
- Оболочка из черного полиуретана, дно из черного полипропилена

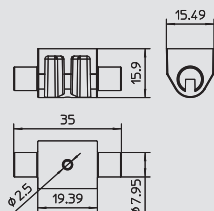

Тип	Цвет	посадка	Уп.	Вес	Арт.-№
		мм	Шт.	кг/100 шт.	
165 MBG UH	черный	Rd 8	25	0,280	5218 88 2

PP полипропилен

€/шт.

Универсальный адаптер с отверстием Ø 2,5 мм, например, для винта OBO Golden-Sprint типа 4758 4 x L (Дл = в зависимости от применения) крепится на 165/MBG.

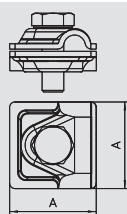

Соединитель быстрого монтажа Vario алюминий/нержавеющая сталь

Тип	посадка	Размер	Материал	Уп.	Вес	Арт.-№
	мм	а мм		Шт.	кг/100 шт.	
249 8-10 ALU	Rd 8-10	44	—	30	6,600	5311 51 9
249 8-10 VA	Rd 8-10	40	V2A	50	10,700	5311 55 1

V2A Нержавеющая сталь 1.4301 **Алюминий** Алюминий

€/100 шт.

- Для Т-образных, крестообразных и параллельных соединений
- Быстрый монтаж с использованием винта M10 x 30 из высококачественной нержавеющей стали
- Выполняет требования стандарта VDE 0185-305 (IEC 62305)

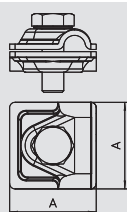

Соединитель быстрого монтажа Vario

Тип	посадка	Размер	Уп.	Вес	Арт.-№
	мм	а мм	Шт.	кг/100 шт.	
249 8-10 ST	Rd 8-10	40	50	10,800	5311 50 0

St. Сталь **FT** Горячая оцинковка

€/100 шт.

- Для Т-образных, крестообразных и параллельных соединений
- Быстрый монтаж с использованием винта M10 x 30 из высококачественной нержавеющей стали
- Выполняет требования стандарта VDE 0185-305 (IEC 62305)

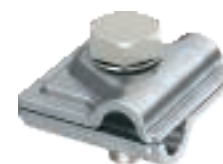

Заземление и уравнивание потенциалов

Плоский проводник из нержавеющей стали



Тип	Размер Ш x В		Поперечное сечение	Стандартное кольцо		Вес	Арт.-№
	мм	мм ²		са. м	са. kg		
5052 V2A 30X3.5	30 x 3,5	105	50	42		82,500	5018 50 1
5052 V4A 30X3.5	30 x 3,5	105	50	42		82,425	5018 70 6
5052 V4A 30X3.5	30 x 3,5	105	25	21		82,425	5018 73 0

V2A Нержавеющая сталь 1.4301 V4A Нержавеющая сталь 1.4571 € / 100 м

- Согласно DIN EN 50164-2 (VDE 0185 часть 202)
- Выполняет требования стандарта VDE 0185-305 (IEC 62305)
- Для использования в коррозионно-опасных областях
- Для молниезащиты, систем заземления и кольцевого уравнивания потенциалов

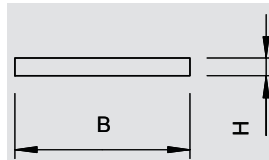

Плоский проводник из оцинкованной стали



Тип	Размер Ш x В		Поперечное сечение	Стандартное кольцо		Вес	Арт.-№
	мм	мм ²		са. м	са. kg		
5052 DIN 20X2.5	20 x 2,5	50	122	50		41,000	5019 34 0
5052 DIN 25X3	25 x 3	75	84	50		59,700	5019 34 2
5052 DIN 30X3	30 x 3	90	71	50		70,650	5019 34 4
5052 DIN 30X3.5	30 x 3,5	105	60	50		84,000	5019 34 7
5052 DIN 30X3.5	30 x 3,5	105	30	25		84,000	5019 34 5
5052 DIN 30X4	30 x 4	120	52	50		97,000	5019 35 0
5052 DIN 40X4	40 x 4	160	40	50		128,000	5019 35 5
5052 DIN 40X5	40 x 5	200	30	50		162,000	5019 36 0

St. Сталь FT Горячая оцинковка € / 100 м

- Согласно DIN EN 50164-2 (VDE 0185 часть 202)
- Выполняет требования стандарта VDE 0185-305 (IEC 62305)
- Цинковое покрытие: 500 г/м² (прим. 70 мкм)
- Для молниезащиты, систем заземления и кольцевого уравнивания потенциалов

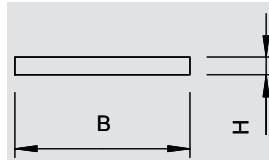

Держатель для плоского провода



Тип	Уп.	Вес	Арт.-№
113 BZ-FL	100	6,280	5230 44 6
113 B-Z-HD-FL	100	7,000	5230 46 2

Zn литьё из цинкового сплава под давлением G гальванически оцинкованный € / 100 шт.

- С внутренней резьбой M8 или сквозным отверстием для шурупов
- Для плоских проводников FL 30
- Сдвижная перемычка для быстрого монтажа

Тип	посадка	Размер В	Уп.	Вес	Арт.-№
833 35	max. FL30	60	25	4,228	5033 03 9

St. Сталь FT Горячая оцинковка € / 100 шт.

- подходит для FL 30
- с монтажным отверстием 6,2 x 22 мм
- с 2 цилиндрическими болтами M6 x 16 и перемычкой из стали горячего цинкования
- нижняя часть из полиамида черного цвета

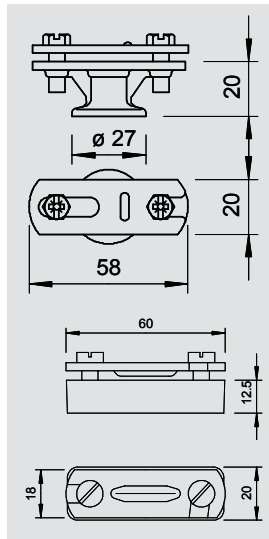

Шина уравнивания потенциалов для наружного монтажа



Тип	Цвет	Уп.	Вес	Арт.-№
1809 A	черный	1	23,000	5015 11 1

V2A Нержавеющая сталь 1.4301 € / шт.

Возможности подключения:

- 7 одножильных или многожильных проводов до 25 мм² или тонкожильных проводов до 16 мм²
- 1 круглый провод Rd 8-10
- 1 плоская лента до FL 30 или круглый провод Rd 8-10
- Пластина основания и крышка из полистирола
- Цвет: черный, УФ-стойкий
- Винты и мостики из VA
- Способность нести грозовой ток в 100 кА (10/350)

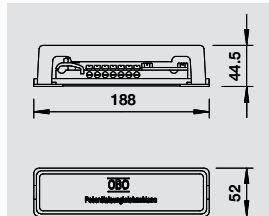

Шина уравнивания потенциалов тип BigBar

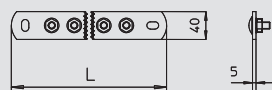

Тип	Количество подключений	Ширина	Длина	Высота	Уп.	Вес	Арт.-№
1802 10 VA	10	40	408,5	6	1	190,000	5015 86 6
1802 5 VA	5	40	246	6	1	90,000	5015 85 4

V2A Нержавеющая сталь 1.4301 €/шт.

- Уравнивание главных потенциалов согласно VDE 0100 часть 410 и часть 540, а также уравнивание потенциалов системы молниезащиты VDE 0185-305 (IEC 62305)
- Опоры изолятора
- Быстрый и простой монтаж соединительных проводов с помощью крепежных болтов M10
- Варианты из высококачественной нержавеющей стали (V2A) подходят для использования вне помещения
- В комплекте с дюбелями и винтами для настенного монтажа
- С пружинной шайбой (DIN 137) для защиты винта от ослабления (требуется, например, в промышленности и взрывоопасных областях)

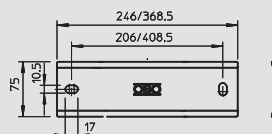

Тип	Количество подключений	Уп.	Вес	Арт.-№
1802 AH 5	5	1	25,800	5015 88 0
1802 AH 10	10	1	36,300	5015 88 4

V2A Нержавеющая сталь 1.4301 €/шт.

- в комплекте со всеми сборными частями для монтажа

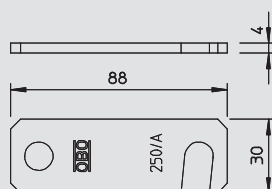

Тип	Возможность подключения	Уп.	Вес	Арт.-№
1802 KL	FL20-FL40	1	7,000	5015 89 0

V2A Нержавеющая сталь 1.4301 €/шт.

- для клеммного зажима плоских проводников 30 x 3,5
- подходит для шины уравнивания потенциалов "BigBar" типа 1802



Крестовой соединитель, нержавеющая сталь

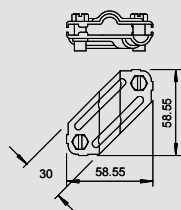

Тип	посадка	Уп.	Вес	Арт.-№
250 VA	Rd 8-10/FL30	25	10,260	5312 92 2
250 V4A	Rd 8-10/FL30	25	10,260	5312 92 5

V2A Нержавеющая сталь 1.4301 V4A Нержавеющая сталь 1.4571 €/100 шт.

- для проводников Rd 8-10 x Rd 8-10
- для проводников Rd 8-10 x FL 30
- для проводников FL 30 x FL 30
- монтаж с 2 шестигранными болтами M8 x 20 (F)



Скоба ленты заземления

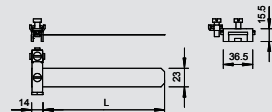

Тип	для трубы диаметром	для трубы диаметром	Уп.	Вес	Арт.-№
927 2	3/8-4	17,2-114	10	8,550	5057 52 3
927 1	3/8-11/2	17,2-48	10	7,780	5057 51 5
927 4	3/8-6	17,2-185	10	8,900	5057 55 8

V2A Нержавеющая сталь 1.4301 €/100 шт.

- Для труб Ø 3/8 - 6 дюймов
- Возможности подключения: макс. 2 провода 2,5-25 мм²
- Круглые проводники Rd 8
- Корпус скобы, винты и монтажная лента из высококачественной нержавеющей стали (VA)



Пластичная антикоррозионная лента



Тип	Ширина	Длина	Уп.	Вес	Арт.-№
356 50	50	10	1	71,500	2360 05 5
356 100	100	10	1	122,200	2360 10 1

Петролатум €/шт.

- Прим. 1,1 мм толщиной
- Ширина: 50 мм или 100 мм, из нетканого материала с химическими волокнами, с вазелиновым покрытием
- Холодная обработка



Защита от перенапряжения для силовых сетей



Комбинированный разрядник/MCD, 255 В для систем TN-S и TT

Тип	Максимальное напряжение при длительной нагрузке V	Исполнение	Уп. Шт.	Вес кг/100 шт.	Арт.-№
MCD 50-B 3+1	255	3+NPE	1	168,000	5096 87 9

€/шт.

Комбинированный разрядник типа 1 согласно DIN EN 61643-11 (B+C согласно VDE 0675 часть 6).

Полностью собран и готов к подключению, состоит из:
MCD 50-B: скоординированный молниеразрядник типа 1 (класс B) согласно EN 61643-11 и MCD 125-B/NPE: Координированный молниеразрядник N-PE типа 1 (класс B) согласно EN 61643-11 для использования в системах TN и TT. Интерфейс 0 на 1 согласно концепции зон молниезащиты по IEC 61312-1 или VDE 0185-305 (IEC62305).

- Токоотводящая способность 50 кА (10/350 мкс) на каждый полюс (L-N)
- Токоотводящая способность 125 кА (10/350 мкс) на каждый полюс (N-PE)
- Универсальное использование в системах TN и TT
- Соответствует директиве VDN 2. редакции 2004
- Уровень защиты < 1,3 кВ
- Гашение сопровождающих токов в сети 25 кА Iпик
- Вкл. вставные колпачки для маркировки подключений
- Закрытое исполнение исключает искрение вне корпуса

Применение: уравнивание потенциалов системы молниезащиты в зданиях с внешней системой молниезащиты класса I - IV и в стандартных распределительных шкафах.

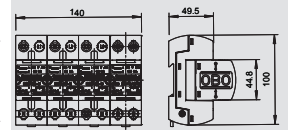

Комбинированный разрядник/MCD, 255 В для сетей TN-C

Тип	Максимальное напряжение при длительной нагрузке V	Исполнение	Уп. Шт.	Вес кг/100 шт.	Арт.-№
MCD 50-B 3	255	3-полюсный	1	117,000	5096 87 7

€/шт.

Комбинированный разрядник, 3-полюсный, для использования в сетях TN-C.

Полностью собран и готов к подключению, состоит из:
MCD 50-B: Скоординированный молниеразрядник типа 1 (класс B) согласно EN 61643-11. Для интерфейса 0 на 2 (LPZ) согласно концепции зон молниезащиты по IEC 61312-1 или DIN VDE 0185-305.

- Токоотводящая способность 50 кА (10/350 мкс) на каждый полюс
- Соответствует требованиям директивы VDN 2-ой редакции 2004
- Уровень защиты < 1,3 кВ
- Гашение сопровождающих токов в сети 25 кА Iпик
- Вкл. вставные колпачки для маркировки подключений
- Закрытое исполнение исключает искрение вне корпуса; возможно использование в обычных корпусах распределителей.

Пример применения: компактные устройства для защиты от перенапряжения и конструкции разрядников класса требований B+C в любом распределительном устройстве без необходимости использования разъединительной индуктивности или длины провода, например, на базовых станциях мобильных операторов.

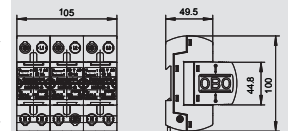

Молниеразрядник/V50, 280 В, 3+NPE

Тип	Максимальное напряжение при длительной нагрузке V	Исполнение	Уп. Шт.	Вес кг/100 шт.	Арт.-№
V50-B+C 3+NPE	280	3+NPE	1	55,000	5093 65 4

€/шт.

Комбинированный разрядник, молниеразрядники и разрядники перенапряжения типа 1+2 согласно DIN EN 61643-11 (B+C согласно VDE 0675 часть 6).

- Для уравнивания потенциалов системы молниезащиты согласно VDE 0185-305 (IEC 62305)
- Токоотводящая способность 12,5 кА (10/350) на каждый полюс и 50 кА (10/350) всего
- Универсальное использование для систем TN и TT
- В комплекте с новым основанием Multibase и многофункциональными соединительными клеммами
- Комплект из верхней и нижней части, собран и готов к подключению
- Разрядник с динамическим разделительным приспособлением
- С оптической индикацией функций
- Уровень защиты < 1,3 кВ
- Разрядник закрытого типа с варистором на основе оксида цинка для использования в обычных корпусах распределителя
- Маркированные соединения

Применение: уравнивание потенциалов системы молниезащиты даже в зданиях с внешней молниезащитой класса III и IV и в обычных корпусах распределителя.

* Комплект = верхняя и нижняя часть

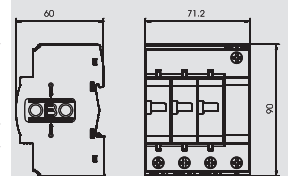

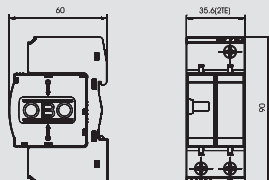

Молниеразрядник/V50, 280 В, 1+NPE



Тип	Максимальное напряжение при длительной нагрузке V	Исполнение	Уп. Шт.	Вес кг/100 шт.	Арт.-№
V50-B+C 1+NPE	280	1+NPE	1	31,300	5093 65 3

€/шт.

Комбинированный разрядник, молниеразрядники и разрядники перенапряжения типа 1+2 согласно DIN EN 61643-11 (B+C согласно VDE 0675 часть 6).

- Для уравнивания потенциалов системы молниезащиты согласно VDE 0185-305 (IEC 62305)
- Токоотводящая способность 12,5 кА (10/350) на каждый полюс и 50 кА (10/350) всего
- Универсальное использование для систем TN и TT
- В комплекте с новым основанием Multibase и многофункциональными соединительными клеммами
- Комплект из верхней и нижней части, собран и готов к подключению
- Разрядник с динамическим разделительным приспособлением
- С оптической индикацией функций
- Уровень защиты < 1,3 кВ
- Разрядник закрытого типа с варистором на основе оксида цинка для использования в обычных корпусах распределителя
- Маркированные соединения

Применение: уравнивание потенциалов системы молниезащиты даже в зданиях с внешней молниезащитой класса III и IV и в обычных корпусах распределителя.

* Комплект = верхняя и нижняя часть

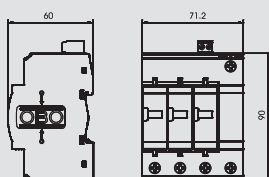

Молниеразрядник и устройство защиты от перенапряжений/V50, 280 В, 3+NPE с телесигнализацией



Тип	Максимальное напряжение при длительной нагрузке V	Исполнение	Уп. Шт.	Вес кг/100 шт.	Арт.-№
V50-B+C 3+NPE+FS	280	3+NPE с дистанционной сигнализацией	1	55,000	5093 66 2

€/шт.

V 50-B+C/3+NPE+FS: комбинированный разрядник, молниеразрядники и разрядники перенапряжения типа 1+2 согласно DIN EN 61643-11 (B+C согласно VDE 0675 часть 6).

- Для уравнивания потенциалов систем молниезащиты согласно VDE 0185-305 (IEC 62305)
- Токоотводящая способность 12,5 кА (10/350)
- Для систем TN и TT
- В комплекте новым основанием Multibase с соединительными клеммами
- Комплект из верхней части и основания, предварительно собранный и готовый к подключению
- Вставной разрядник, с динамическим разделительным приспособлением
- С функциональной оптической сигнализацией
- Уровень защиты < 1,3 кВ
- Закрытый разрядник с варистором на основе оксида цинка для использования в корпусах распределителя
- Маркированные соединения
- Вариант -FS с сигнальным контактом (замыкающий контакт с нулевым потенциалом)

Применение: выравнивание потенциалов систем молниезащиты в зданиях с наружной системой молниезащиты класса III и IV и в обычных корпусах распределителя.

* Комплект = верхняя и нижняя часть



Защита от перенапряжения для силовых сетей



Молниеразрядник и устройство защиты от перенапряжений/V50, 280 В, 1+NPE с телесигнализацией

Тип	Максимальное напряжение при длительной нагрузке V	Исполнение	Уп. Шт.	Вес кг/100 шт.	Арт.-№
V50-B+C 1+NPE+FS	280	1+NPE с FS	1	26,100	5093 66 1

€/шт.

V 50-B+C/3+NPE+FS: комбинированный разрядник, молниеразрядники и разрядники перенапряжения типа 1+2 согласно DIN EN 61643-11 (B+C согласно VDE 0675 часть 6).

- Для уравнивания потенциалов систем молниезащиты согласно VDE 0185-305 (IEC 62305)
- Токоотводящая способность 12,5 кА (10/350)
- Для систем TN и TT
- В комплекте новым основанием Multibase с соединительными клеммами
- Комплект из верхней части и основания, предварительно собранный и готовый к подключению
- Вставной разрядник, с динамическим разделительным приспособлением
- С функциональной оптической сигнализацией
- Уровень защиты < 1,3 кВ
- Закрытый разрядник с варистором на основе оксида цинка для использования в корпусах распределителя
- Маркированные соединения
- Вариант -FS с сигнальным контактом (замыкающий контакт с нулевым потенциалом)

Применение: выравнивание потенциалов систем молниезащиты в зданиях с наружной системой молниезащиты класса III и IV и в обычных корпусах распределителя.

* Комплект = верхняя и нижняя часть

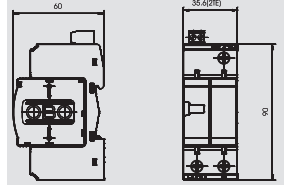

Разрядник для защиты от перенапряжения/V20, 280 В, 3+NPE

Тип	Максимальное напряжение при длительной нагрузке V	Исполнение	Уп. Шт.	Вес кг/100 шт.	Арт.-№
V20-C 3+NPE-280	280	3+NPE	1	41,700	5094 65 6

€/шт.

V 20-C/...: Разрядник для защиты от перенапряжения тип 2 (класс C) согласно EN 61643-11 (VDE 0675 часть 6-11).

- В комплекте с новым основанием Multibase с многофункциональными соединительными клеммами
- Блок в сборе, состоящий из верхней и нижней части, собран и готов к подключению
- Проверено VDE
- Подходит для сетей TN и TT
- Вставная верхняя часть, верхняя часть отделяется от нижней части без инструмента
- Вкл. термическое и динамическое разделительное устройство
- С оптической индикацией неисправностей
- Высокая электрическая проводимость и длительный срок службы
- Промаркированные соединения

Пример применения: жилое здание, многоквартирный дом и промышленность

* Комплект = верхняя и нижняя часть

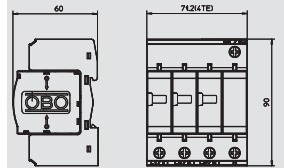

Разрядник для защиты от перенапряжения/V20, 280 В, 1+NPE

Тип	Максимальное напряжение при длительной нагрузке V	Исполнение	Уп. Шт.	Вес кг/100 шт.	Арт.-№
V20-C 1+NPE-280	280	1+NPE	1	22,300	5094 65 0

€/шт.

V 20-C/...: Разрядник для защиты от перенапряжения тип 2 (класс C) согласно EN 61643-11 (VDE 0675 часть 6-11).

- В комплекте с новым основанием Multibase с многофункциональными соединительными клеммами
- Блок в сборе, состоящий из верхней и нижней части, собран и готов к подключению
- Проверено VDE
- Подходит для сетей TN и TT
- Вставная верхняя часть, верхняя часть отделяется от нижней части без инструмента
- Вкл. термическое и динамическое разделительное устройство
- С оптической индикацией неисправностей
- Высокая электрическая проводимость и длительный срок службы
- Промаркированные соединения

Пример применения: жилое здание, многоквартирный дом и промышленность

* Комплект = верхняя и нижняя часть

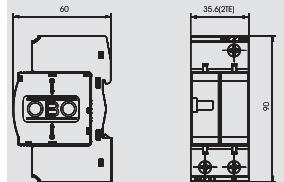

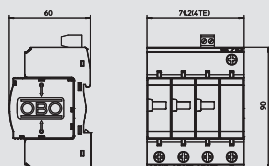

Разрядник для защиты от перенапряжения/V20, 280 В, 3+NPE с телесигнализацией

Тип	Максимальное напряжение при длительной нагрузке V	Исполнение	Уп. Шт.	Вес кг/100 шт.	Арт.-№
V20-C 3+NPE+FS	280	3+NPE	1	43,300	5094 76 5



€/шт.

V 20-C/...: Разрядник для защиты от перенапряжения тип 2 (класс C) согласно EN 61643-11 (VDE 0675 часть 6-11).

- В комплекте с новым основанием Multibase с многофункциональными соединительными клеммами
- Блок в сборе, состоящий из верхней и нижней части, собран и готов к подключению
- Проверено VDE
- Подходит для сетей TN и TT
- Вставная верхняя часть, верхняя часть отделяется от нижней части без инструмента
- С дистанционной сигнализацией, беспотенциальным замыкающим контактом, для контроля функций
- Вкл. термическое и динамическое разделительное устройство
- С оптической индикацией неисправностей
- Высокая электрическая проводимость и длительный срок службы
- Промаркированные соединения

Пример применения: жилое здание, многоквартирный дом и промышленность

* Комплект = верхняя и нижняя часть

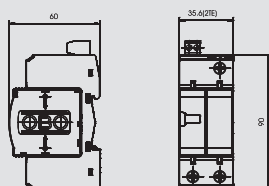

Разрядник для защиты от перенапряжения/V20, 280 В, 1+NPE с телесигнализацией

Тип	Максимальное напряжение при длительной нагрузке V	Исполнение	Уп. Шт.	Вес кг/100 шт.	Арт.-№
V20-C 1+NPE+FS	280	1+NPE	1	22,500	5094 76 0



€/шт.

V 20-C/...: Разрядник для защиты от перенапряжения тип 2 (класс C) согласно EN 61643-11 (VDE 0675 часть 6-11).

- В комплекте с новым основанием Multibase с многофункциональными соединительными клеммами
- Блок в сборе, состоящий из верхней и нижней части, собран и готов к подключению
- Проверено VDE
- Подходит для сетей TN и TT
- Вставная верхняя часть, верхняя часть отделяется от нижней части без инструмента
- С дистанционной сигнализацией, беспотенциальным замыкающим контактом, для контроля функций
- Вкл. термическое и динамическое разделительное устройство
- С оптической индикацией неисправностей
- Высокая электрическая проводимость и длительный срок службы
- Промаркированные соединения

Пример применения: жилое здание, многоквартирный дом и промышленность

* Комплект = верхняя и нижняя часть

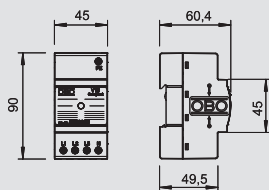

Разрядник для защиты от перенапряжения/V10 Compact, 255 В

Тип	Максимальное напряжение при длительной нагрузке V	Исполнение	Уп. Шт.	Вес кг/100 шт.	Арт.-№
V10 COMPACT 255	255	3+NPE	1	15,800	5093 38 0



€/шт.

Разрядник для защиты от перенапряжения тип 2+3 согласно EN 61643-11 (класс C+D согласно VDE 0675 часть 6-11)

- Подходит для сетевых систем TN и TT
- Встроенное решение 3+1
- Вкл. термическое и динамическое разделительное приспособление
- С оптическое индикацией функций
- Высокая электрическая проводимость и длительный срок службы
- Маркированные соединения
- Деление только 45 мм

Применение: промышленность, жилые здания и защита систем трехфазного тока



Защита от перенапряжения для силовых сетей



Разрядник для защиты от перенапряжения/VF, 255 В

Тип	Исполнение	U макс. AC	U макс. DC	Уп.	Вес	Арт.-№
VF230-AC/DC	Версия 230 В	255	350	1	кг/100 шт. 8,000	5097 65 0

€/шт.

Высокочувствительное устройство защиты сети (тип 3) в соответствии с EN 61643-11 (класс D согласно VDE 0675, часть 6-11)

- Для систем с постоянным и переменным напряжением
- С оптической индикацией функций
- С безболтовыми соединительными клеммами
- С небольшим размером раstra 17,5 мм
- Соединение звездой

Применение: для универсального монтажа на профильной DIN-рейке 35 мм в стандартном корпусе распределителя.

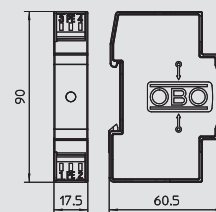

Разрядник для защиты от перенапряжения/VF, 255 В с телесигнализацией

Тип	U макс. AC	U макс. DC	Уп.	Вес	Арт.-№
VF230-AC-FS	255	—	1	кг/100 шт. 6,910	5097 85 8

€/шт.

Защита от перенапряжений, высокочувствительная защита сети типа 3 для установки распределителя

- Подходит для систем с постоянным или переменным напряжением
- С функциональной оптической сигнализацией
- Легкий монтаж при помощи безвинтовых соединительных клемм
- В экономичном шаге раstra 17,5 мм
- Соединение звездой

Применение: универсальное применение на профильной монтажной рейке на 35 мм.

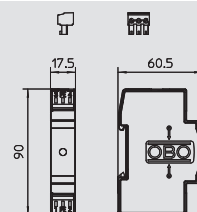

Защита от перенапряжения для телекоммуникационных и контрольно-измерительных систем

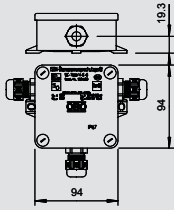

Защита от перенапряжений для телекоммуникационных сетей



Тип	Исполнение	Система штекерных разъемов	Уп.	Вес	Арт.-№
			Шт.	кг/100 шт.	
SC-TELE 4-C-G	Комбинированная защита	Клемма	1	30,000	5081 68 8



€/шт.

Прибор защиты телекоммуникационного провода для телекоммуникационных систем в изолированном корпусе

- Универсальное применение в аналоговых системах, системах ISDN или DSL
- Поддержка ADSL 2
- С двухступенчатой схемой защиты
- Изолированный корпус IP54
- С безвинтовыми клеммами для быстрого монтажа
- Для систем 2 DA (4 защищенные жилы)

Применение: непосредственно в месте питающего провода, перед NT-SO или разъемом сплиттера.

- подходит для всех аналоговых, ISDN или DSL систем
- корпус из изоляционных материалов IP54
- с безвинтовыми клеммами для быстрого монтажа
- для 2 DA-систем (4 защищенных жилы)

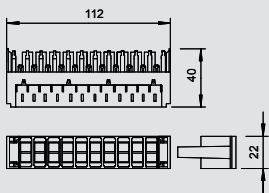

Система LSA-Plus



Тип	Максимальное напряжение при длительной нагрузке V	Уп.	Вес	Арт.-№
		Шт.	кг/100 шт.	
LSA-B-MAG	180	1	8,600	5084 02 0

€/шт.

LSA-B-MAG: блок LSA для основной защиты, предназначен для использования в многожильных системах передачи данных, контрольно-измерительных устройствах, а также в телефонных коммутаторах.

- Для сновной защиты
- В комплекте с 20 газоразрядниками
- Макс. напряжение: 180 В

Применение: непосредственно на разделительных и соединительных планках LSA-Plus

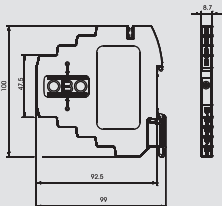

Защита MSR для систем парных жил



Тип	Номинальное напряжение V	Макс. напряжение при длительной нагрузке Uс / AC V	Макс. напряжение при длительной нагрузке Uс / DC V	Уп.	Вес	Арт.-№
				Шт.	кг/100 шт.	
MDP-4 D-24-T	24	20	28	1	5,800	5098 43 1

€/шт.

MDP.../D...T: Молниезащитный барьер с контрольной функцией

- Защитное устройство для многожильных систем
- Прямое заземление экрана
- Безвинтовые соединительные клеммы для быстрого монтажа
- Компактная ширина всего 8,1 мм
- Возможность проверки схемы защиты с помощью тестера Control
- Большая ширина полосы пропускания 100 МГц

Применение: универсальный монтаж на профильной рейке 35 мм в любом корпусе распределителя.

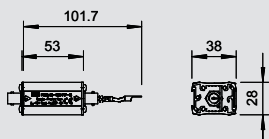

Устройство защиты от перенапряжения для коаксиальных систем



Тип	Исполнение	Система штекерных разъемов	Уп.	Вес	Арт.-№
			Шт.	кг/100 шт.	
KOAX B-E2 MF-F	Выборочная защита отдельных объектов	Коаксиальный штекер	1	9,800	5082 42 0

€/шт.

Прибор для защиты систем передачи данных в коаксиальных сетях "Ethernet"

- В алюминиевом корпусе
- С соединителем BNC для Cheapernet, 10BASE2
- Простой монтаж с помощью штекерного соединителя
- С двухступенчатой схемой защиты
- Подходит для защиты видеосигналов; камер и ТВ-систем
- в алюминиевом корпусе
- BNC-коннектор для Cheapernet, 10BASE2
- простой монтаж с помощью промежуточного штекера
- двухступенчатая система защиты



Защита от перенапряжения для телекоммуникационных и контрольно-измерительных систем



Защита от перенапряжений для сетевых устройств



Тип	Исполнение	Система штекерных разъемов	Уп. Шт.	Вес кг/100 шт.	Арт.-№
ND-CAT6A/EA	8-полюсн.	RJ45	1	16,600	5081 80 0

€/шт.

Прибор для защиты систем передачи данных для высокоскоростных сетей

- Высококачественные разъемы RJ-45
- Малый уровень защиты при высокой токовой нагрузке
- Поддержка функции Power over Ethernet + до 1А
- Проверенное качество передачи в сетях до 10 Гбит (класс EA) или CAT6A
- Быстрая установка благодаря штекерной конструкции

Область применения: 10Gbit-Ethernet, 10/100Mbit-Ethernet, приложения PoE

- Высококачественные гильзы RJ-45
- Поддержка Power over Ethernet + до 1 А
- Проверенное качество передачи данных в сетях до 10 Гбит (класс EA) или CAT6A
- Быстрая установка благодаря штекерной конструкции

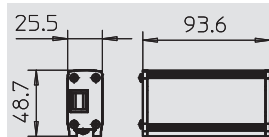

Коаксиальное устройство защиты для разъема F



Тип	Система штекерных разъемов	Уп. Шт.	Вес кг/100 шт.	Арт.-№
DS-F W/W	SAT-F	1	9,000	5093 27 2
DS-F M/W	SAT-F	1	9,000	5093 27 5

€/шт.

Коаксиальные устройства защиты телекоммуникационного провода

- Базовая защита
- Высокая нагрузочная способность по импульсному току 2 x 2,5 кА (10/350 мкс)
- Простой монтаж (промежуточный штекер), m = штекер, w = гнездо
- Различные комбинации штекера
- С соединителем F
- Оптимальная характеристика передачи
- Включая скобу OBO Quick M25 для простой установки

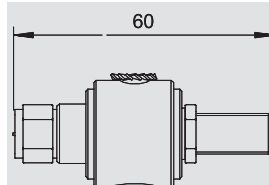

Коаксиальное устройство защиты для разъема SMA



Тип	Система штекерных разъемов	Уп. Шт.	Вес кг/100 шт.	Арт.-№
DS-SMA W/W	—	1	7,500	5093 27 7

€/шт.

Прибор для защиты систем передачи данных принимающего и передающего оборудования

- Доступны различные устройства подключения
- Малый уровень защиты при высокой токовой нагрузке
- Небольшая характеристика отражения
- Оптимизированная ширина полосы пропускания для надежной передачи данных
- Доступны варианты 50-Ω или 75-Ω

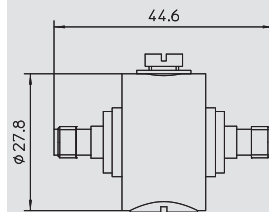

Применение: радиоустройства BOS, системы SAT и ТВ, радиосвязь

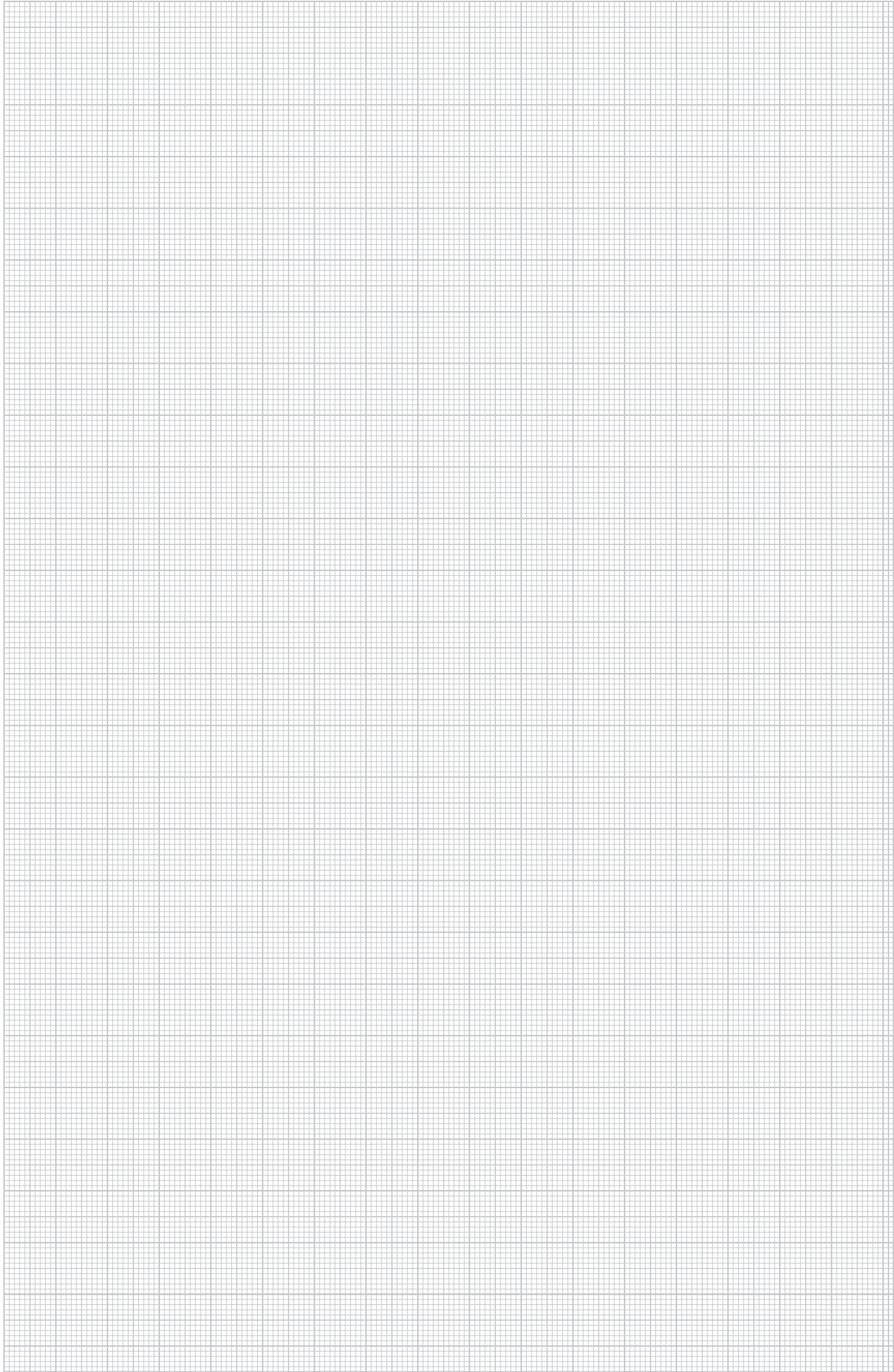





Техническая информация

	Алфавитный указатель
	Указатель по артикульным номерам
	Указатель по типам



2

2-компонентная огнестойкая пена, 116

F

FireBox T100E, 102

FireBox T160E, 102

FireBox T160E для каналов передачи данных, 103

G

GRIP «М» 15, нержавеющая сталь, 92

GRIP «М» 30, нержавеющая сталь, 92

GRIP «М» 70, нержавеющая сталь, 92

G-образный проволочный лоток GR-Magic, высота, 53
боковой стенки 125 мм

G-образный проволочный лоток GR-Magic, высота, 53
боковой стенки 150 мм

G-образный проволочный лоток GR-Magic, высота, 53
боковой стенки 50 мм

G-образный проволочный лоток GR-Magic, высота, 53
боковой стенки 75 мм

T

T-образная секция, 57-58

A

Адаптер резьбовых стержней E30, 137

Анкерный болт, 72

Анкерный болт V4A, 72

Анкерный болт V5A, 72

Б

Безболтовые держатели проволоки, 143

Болт с G-образной головкой, ширина шлица 22 мм, 80
V4A

Болт с полукруглой плоской головкой, 35, 66, 68, 71, 87

Болт с потайной головкой I120/E90, 130

Болт с потайной головкой I90/E30, 129

Болт с прямоугольной головкой, для MS 21/41, 80

Болт с шестигранной головкой, 66, 68, 71, 136

Болт с шестигранной головкой DIN 933,, 84
нержавеющая сталь

Болт с шестигранной головкой DIN 933,, 84
нержавеющая сталь V5A

Болт с шестигранной головкой, подкладной шайбой, 87
и шестигранной гайкой.

Большая шайба DIN 964, нержавеющая сталь, 86

V

Вертикальная угловая секция 45°, нисходящая, 121, 124

Вертикальная угловая секция 45°, восходящая, 121

Вертикальная угловая секция 90° нисходящая, 41

Вертикальная угловая секция 90° восходящая, 41

Вертикальная угловая секция 45°, восходящая, 124

Винт для крепления кабеля, 131

Винт для разделительной полочки и фасонных, 137
деталей

Винтовой анкер, 111-112, 131

D

Держатель для плоского провода, 144

Держатель проволоки для плоской кровли, 143

Дистанционная скоба для кабелей и труб, V2A, 35

Дистанционная скоба для кабелей и труб, V4A, 35

Дистанционная скоба для кабеля и труб,, 91
нержавеющая сталь

Донная вставка, 30, 42, 55, 58

3

Забивной анкер V4A, 72

Забивной анкер V5A, 72

Забивной стержень, 73

Заглушка, 93-98, 122, 125

Заглушка для стальной панцирной трубы, 89

3

Заглушка I120/E90 для внутренней высоты 105 мм, 130

Заглушка I120/E90 для внутренней высоты 50 мм, 130

Заглушка I90/E30 для внутренней высоты 105 мм, 128

Заглушка I90/E30 для внутренней высоты 50 мм, 128

Заглушка для внутренней высоты 105 мм, 134

Заглушка для внутренней высоты 50 мм, 133

Зажимная скоба 2056, 62

Зажимная скоба 2056 M, 62

Зажимная скоба 2056 M2, 63

Зажимная скоба 2056U, 63

Зажимная скоба 2056U M, 63

Зажимная скоба, одинарная металлическая, 34
пластина V2A

Зажимная скоба, одинарная металлическая, 34
пластина V4A

Заземляющая скоба, 54

Заземляющий болт, 54

Запасной аккумулятор, 116

Защита MSR для систем парных жил, 149

Защита от перенапряжений для сетевых устройств, 150

Защита от перенапряжений для, 149

телекоммуникационных сетей

Защитное покрытие, ведро, 113

Защитное покрытие, картридж, 113

Защитный колпачок, 54-55, 61, 65, 68

Защитный колпачок CPS 5, 75

Защитный колпачок MS 21, 76

Защитный колпачок MS 41, 78

Защитный колпачок для проволочного лотка, 33

Защитный колпачок для профильной рейки, 127

Защитный колпачок для стойки US 3, 136

I

Идентификационная табличка, 31, 33

Идентификационная табличка для положения, 103
кабеля

K

Кабельная скоба для настенного монтажа, 122, 125

Кабельная скоба для потолочного монтажа, 122, 125

Кабельные распределительные коробки, закрытая, 105
T-серия T100

Кабельные распределительные коробки, закрытая, 105
T-серия T160

Кабельные распределительные коробки, закрытая, 105
T-серия T250

Кабельные распределительные коробки, закрытая, 105
T-серия T60

Кабельные распределительные коробки, T-серия, 104
T100

Кабельные распределительные коробки, T-серия, 104
T160

Кабельные распределительные коробки, T-серия, 104
T60

Кабельный ввод V-Тес, латунь, 126

Кабельный ввод с глухой гайкой, 103

Кабельный лоток RKS-Magic®, 28

Кабельный лоток лестничного типа LG 60, 61

Кабельный лоток лестничного типа для больших, 55
расстояний WKLG 110

Кабельный лоток лестничного типа для больших, 58
расстояний WKLG 160

Кабельный отвод, 33, 52

Клейкая лента, 117

Клеммная колодка для T-серии, 106

Клинья для последующей установки, 112

Коаксиальное устройство защиты для разъема SMA, 150

Коаксиальное устройство защиты для разъема F, 150

Комбинированная гайка DIN 6923, 85

Комбинированная гайка DIN 6923 V5A, 85

Комбинированный разрядник/MCD, 255 В для сетей, 146
TN-C

К

Комбинированный разрядник/MCD, 255 В для систем TN-S и TT, 146
 Комплект продольных соединителей Magic, 38
 Комплект соединителей, 135
 Контргайка, 103
 Контргайка, латунь, 126
 Контрпластина для внешнего угла, 121, 124
 Контрпластина для внутреннего угла, 121
 Контрпластина для плоского угла, 121
 Короб, тип WDKH 40060, 95
 Короб, тип WDKH-20020, 93
 Короб, тип WDKH-30045, 94
 Короб, тип WDKH-60090, 96
 Короб, тип WDKH-60110, 97
 Короб, тип WDKH-60150, 98
 Крепежная скоба, 131
 Крепежная скоба, средняя, нержавеющая сталь, 90
 Крепежная скоба, усиленный, нержавеющая сталь, 90
 Крепежный угол, 62
 Крепежный элемент для кабельного лотка, 106
 Крепежный элемент для проволочного лотка, 106
 Крестовой соединитель, нержавеющая сталь, 145
 Крестообразная секция Magic, 41
 Круглый проводник из алюминия, 142
 Круглый проводник из нержавеющей стали, 142
 Круглый проводник из оцинкованной стали, 142
 Крышка, 57-58, 60
 Крышка вертикальной угловой секции 90°, 45
 восходящая
 Крышка вертикальной угловой секции 90°, 45
 нисходящая, высота боковой стенки 60
 Крышка внешнего угла, 93-98, 120, 123-124
 Крышка внутреннего угла, 93-98, 121
 Крышка крестообразной секции Magic, 44
 Крышка неперфорированная, 29, 33, 42, 52
 Крышка плоского угла, 93-98, 121, 124
 Крышка с поворотным фиксатором, 29, 43, 47
 Крышка Т-образной и крестообразной секции, 95-98
 Крышка Т-образной секции, 44, 93-94
 Крышка Т-образной секции Magic, 44
 Крышка Т-образной/крестообразной секции, 30
 Крышка угловой секции 45°, 30
 Крышка угловой секции 45° Magic, 43
 Крышка угловой секции 90°, 30
 Крышка угловой секции 90° Magic, 43

Л

Листовой кабельный лоток DKS, 37
 Листовой кабельный лоток SKS, 37
 Листовой кабельный лоток RKSM, 37

М

Манжета для трубы с 2 крепежными накладками, 110, 113
 Манжета для трубы с 4 крепежными накладками, 111, 113
 Манжета для трубы с 6 крепежными накладками, 111, 114
 Маркировочная табличка, 54, 112, 115, 117, 132, 138
 Минеральная вата, 112, 114
 Мини-канал AZ 050, 46
 Мини-канал AZ 100, 46
 Мини-канал AZ 150, 46
 Мини-канал AZ 200, 46
 Мини-канал AZ 300, 46
 Молниеразрядник/V50, 280 В, 1+NPE, 147
 Молниеразрядник/V50, 280 В, 3+NPE, 146
 Монтажная пластина, 45
 Монтажная пластина V2A, 54
 Монтажная пластина V4A, 54
 Монтажная рейка, MS 21 V2A, 75
 Монтажная рейка, MS 21 V4A, 75-76
 Монтажная рейка, MS 21 V5A, 76

М

Монтажная рейка, MS 21, двойная конструкция, V2A, 75
 Монтажная рейка, MS 41 V2A, 76-77
 Монтажная рейка, MS 41 V4A, 76-77
 Монтажная рейка, MS 41, 2 мм V5A, 78
 Монтажная рейка, MS 41, 2,5 мм V5A, 78
 Монтажная рейка, MS41, двойная конструкция, V2A, 77
 Монтажный пистолет на аккумуляторах, 116
 Монтажный угол 45° с 3 отверстиями, нержавеющая сталь, 82
 Монтажный угол 45° с 4 отверстиями, нержавеющая сталь, 83
 Монтажный угол 90° с 2 отверстиями, нержавеющая сталь, 83
 Монтажный угол 90° с 3 отверстиями, нержавеющая сталь, 83
 Монтажный угол 90° с 4 отверстиями, нержавеющая сталь, 83

Н

Навесная скоба для туннелей V4A 1.4571, 64
 Навесная скоба для туннелей V5A 1.4529, 64
 Навесная скоба для туннелей V5A 1.4529 и 1.4547, 64
 Настенная скоба, 62
 Настенное и напольное крепление, 51
 Настенные, напольные и потолочные держатели с 3, 81
 отверстиями, нержавеющая сталь
 Настенный держатель для GRM 35 50, 51
 Настенный и опорный кронштейн AW 15, 69, 136
 Настенный и опорный кронштейн AW 30, 69
 Настенный и опорный кронштейн AW 30 V5A, 69
 Настенный и опорный кронштейн AW 55, 70
 Настенный и опорный кронштейн AW 55 V5A, 70
 Настенный и опорный кронштейн AWG 15, 69
 Настенный кронштейн, регулируемый AWV, 70
 Настенный кронштейн, регулируемый AWVL, 70

О

Огнестойкая лента для кабеля, 117
 Огнестойкая шпатлевка, образующая изоляционный слой, ведро
 Огнестойкая шпатлевка, образующая изоляционный слой, картридж
 Огнестойкий винтовой анкер, 127
 Огнестойкий короб I120/E90, внутренняя высота 105, 130 мм
 Огнестойкий короб I120/E90, внутренняя высота 50, 130 мм
 Огнестойкий короб I90/E30, внутренняя высота 105, 128 мм
 Огнестойкий короб I90/E30, внутренняя высота 50, 128 мм
 Огнестойкий короб из металла, от I30 до I120, 120, 123
 Огнестойкий короб, внутренняя высота 105 мм, 134
 Опора, 120, 123
 Опора крыши, 125
 Опора стержневая для системы FangFix, 16 кг, 142

П

Переходник/концевик, 39
 Пластина для внутреннего угла, 124
 Пластина для плоского угла, 124
 Пластина для соединителя для настенного монтажа, 122, 125
 I120
 Пластина из силиката кальция, 112, 114, 117
 Пластичная антикоррозионная лента, 145
 Плита из минерального волокна с предварительным покрытием
 Плоский проводник из оцинкованной стали, 144
 Плоский проводник из нержавеющей стали, 144
 Поворотный фиксатор, 43, 47-48
 Подвесная скоба, 64
 Подвесная скоба V4A 1.4571, 28, 32
 Подвесная скоба V5A 1.4529, 32

П

Подвесная скоба V5A 1.4529 и 1.4547, 28, 32
 Подвесная стойка US 3, 65, 136
 Подвесная стойка US 3 V5A, 65
 Подвесная стойка US 5, 67
 Подвесная стойка US 5 V5A, 67
 Подвесная скоба V5A 1.4529, 28
 Подвесной уголок, 51
 Подкладная шайба DIN 125, нержавеющая сталь, 85
 Подкладная шайба DIN 125, нержавеющая сталь, 86
 V5A
 Предохранительное кольцо, 45, 47
 Проволочный лоток GR-Magic®, 32
 Проволочный лоток GR-Magic®, высота боковой, 49
 стенки 105 мм
 Проволочный лоток GR-Magic®, высота боковой, 49
 стенки 35 мм
 Проволочный лоток GR-Magic®, высота боковой, 49
 стенки 55 мм
 Продольный и угловой соединитель, 47
 Продольный соединитель, 38, 46, 55, 58, 61
 Противопожарный канал, внутренняя высота 50 мм, 133
 Противопожарный комплект в чемодане, 116
 Профессиональный монтажный пистолет, 116
 Профильная рейка фиксированной длины, 126
 Профильная рейка, шлиц 11 мм, V2A, 74
 неперфорированная
 Профильная рейка, шлиц 11 мм, V2A, 74
 перфорированная
 Профильная рейка, шлиц 16,5 мм, 34
 Профильная рейка, шлиц 16,5 мм, V2A, 74
 неперфорированная
 Профильная рейка, шлиц 16,5 мм, V2A, 74
 перфорированная
 Профильная рейка, шлиц 17 мм, 34
 Профильная рейка, шлиц 18 мм, 34
 Профильная рейка, шлиц 22 мм V2A, 74
 Профильная рейка, шлиц 22 мм V4A, 74
 Профильная рейка, шлиц 22 мм V5A, 75
 Пружинная шайба DIN 128, нержавеющая сталь, 86

Р

Разделительная перегородка 40 мм, без галогенов, 99
 Разделительная перегородка 60 мм, без галогенов, 99
 Разделительная полочка, 37-38, 49-50, 56, 59
 Разделительная полочка, для кабельного короба с, 137
 внутренней высотой 105 мм
 Разделительная полочка, для кабельного короба с, 137
 внутренней высотой 50 мм
 Разделительная скоба для потолочного монтажа, 131
 Разделительный уголок для настенного монтажа, 131
 Распорка, 66, 68
 Распорка DSK 25, 136
 Регулируемый угол 90° вертикальный, 41

С

Система LSA-Plus, 149
 Скоба, 120
 Скоба Omega 41 21, нержавеющая сталь, 83
 Скоба ленты заземления, 145
 Скользящая гайка, ширина шлица 11 мм, VA, 79
 Скользящая гайка, ширина шлица 16 мм, V4A, 79
 Скользящая гайка, ширина шлица 22 мм, V4A, 79
 Скользящая гайка, ширина шлица 22 мм, для MS, 79
 21/41 V4A
 Скользящая гайка, ширина шлица 22 мм, для MS, 79
 21/41 V5A
 Смесительная трубка, 116
 Соединитель, 29, 33, 123
 Соединитель U-образной стойки, 66
 Соединитель U-образной формы, нержавеющая, 82
 сталь
 Соединитель быстрого монтажа, 50
 Соединитель быстрого монтажа Vario, 143

С

Соединитель быстрого монтажа Vario, 143
 алюминий/нержавеющая сталь
 Соединитель для монтажных реек SV с 3, 81
 отверстиями, нержавеющая сталь
 Соединитель для настенного монтажа I120, 122, 125
 Соединитель для разделительной полочки, 38, 50, 56, 59
 Соединитель для углового монтажа, 120, 123
 Соединительная муфта для труб, 88-89
 Соединительная пластина L-образной формы, 82
 нержавеющая сталь
 Соединительная пластина T-образной формы, 82
 нержавеющая сталь
 Соединительная пластина X-образной формы, 82
 нержавеющая сталь
 Соединительная пластина с 2 отверстиями, 81
 нержавеющая сталь
 Соединительная пластина с 3 отверстиями, 81
 нержавеющая сталь
 Соединительная пластина с 4 отверстиями, 81
 нержавеющая сталь
 Соединительная пластина с 5 отверстиями, 81
 нержавеющая сталь
 Соединительная пластина, с 1 отверстием, 82
 нержавеющая сталь
 Соединительный винт, 120, 123
 Стержень с резьбой, 51, 111, 114, 127, 137
 Стойка US 3, 65, 136
 Стойка US 5, 67
 Стопорная шайба с упругими зубцами DIN 6798, 86-87
 нержавеющая сталь
 Стопорная шайба с упругими зубцами DIN 6798, 87
 нержавеющая сталь V5A
 Строительный раствор, 132, 135
 Стыковая планка, 42
 Стыковой соединитель, 50
 Суженный молниеприемный стержень в трубе, 142
 Сухой строительный раствор в бумажном мешке, 110
 Сухой строительный раствор в ведре, 110

Т

T-образная секция, внутренняя высота 105 мм, 134
 T-образная секция, внутренняя высота 50 мм, 133
 T-образное/крестовое соединение, 29
 T-образное/крестовое соединение Magic, 40
 T-образное/крестовое соединение Magic, 40
 Торцевая заглушка MS 41, 78
 Траверса, 68
 Траверса регулируемая, 66

У

Угловая секция 45°, 28
 Угловая секция 45° Magic, 39
 Угловая секция 90°, 29, 56, 59, 88
 Угловая секция 90° Magic, 40
 Угловая секция 90°, внутренняя высота 105 мм, 134
 Угловая секция 90°, внутренняя высота 50 мм, 133
 Угловой соединитель, 39, 51, 55, 61
 Универсальное сверло, 73
 Универсальное уплотнительное кольцо V-Тес, 126
 Уплотнитель I90, 129, 135
 Уплотнительная лента I120/E90, 130
 Уплотнительная лента I90/E30, 129, 134
 Уплотнительная рамка для настенного монтажа I90, 128, 134
 для внутренней высоты 105 мм
 Уплотнительная рамка для настенного монтажа I90, 128, 133
 для внутренней высоты 50 мм
 Усиленный монтажный угол, нержавеющая сталь, 83
 Устройство защиты от перенапряжения для, 149
 коаксиальных систем

Ф

Фиксатор, 32, 50-51, 57, 59
 Фиксатор для крепления разделительной полочки, 38, 50, 56, 59

Ф

Фиксатор крышки, 30, 33, 52, 126
Фиксатор крышки для ширины короба 110 мм, без, 99
содержания галогенов
Фиксатор крышки для ширины короба 150 мм, без, 99
содержания галогенов
Фиксатор крышки для ширины короба 60 мм, без, 99
содержания галогенов
Фиксатор крышки для ширины короба 90 мм, без, 99
содержания галогенов
Фиксатор крышки универсальный, 42

Ц

Центральный потолочный подвес, 52

Ш

Шайба, 111, 114, 127, 137
Шарнирный соединитель, 39, 55, 61
Шестигранная гайка, 111, 114, 127, 137
Шестигранная гайка DIN 934, нержавеющей сталь, 84
Шестигранная гайка DIN 934, нержавеющей сталь, 85
V5A
Шина уравнивания потенциалов для наружного, 144
монтажа
Шина уравнивания потенциалов тип BigBar, 145

Э

Электромонтажная труба, 88
Элемент угловой секции, 56

Указатель по артикульным номерам

Установка GTIN: Код страны 40 Код производителя 1219

Индивидуальный GTIN 5647589

GTIN	Арт.-№	Цена	Стр.	GTIN	Арт.-№	Цена	Стр.	GTIN	Арт.-№	Цена	Стр.	GTIN	Арт.-№	Цена	Стр.
500079	1003 03 8	€/100 шт.	131	589796	1115 27 4	€/100 шт.		590724	1123 07 9	€/100 м	77	594198	1146 40 1	€/100 шт.	79
500085	1003 04 6		131	589799	1115 27 8							594199	1146 40 3		79
500091	1003 05 4		131	589800	1115 28 2			593923	1123 12 6	€/100 шт.	81	594200	1146 40 6		79
500097	1003 06 2		131	544098	1115 38 0			593924	1123 12 8		81	594203	1146 40 8		79
500103	1003 07 0		131	544099	1115 38 2			593929	1123 19 5		81	589045	1146 43 0		79
500109	1003 08 9		131	544100	1115 38 4			593930	1123 19 7		81	589046	1146 43 4		79
500115	1003 09 7		131	544103	1115 38 6					€/шт.		589047	1146 43 8		79
500121	1003 10 0		131					590727	1123 33 0		75	589048	1146 44 2		79
500127	1003 11 9		131			€/100 м		590728	1123 33 2		75	508417	1146 64 6		79
500133	1003 12 7		131	504765	1119 70 2		34	590729	1123 33 4		75	508418	1146 64 8		79
500139	1003 13 5		131	504771	1119 72 9		34	590730	1123 33 6		75	508421	1146 65 0		79
500145	1003 17 8		131					590731	1123 33 8		75	508422	1146 65 2		79
500151	1003 19 4		131			€/шт.		590732	1123 34 0		75	590786	1146 66 6		79
500157	1003 20 8		131	590690	1121 24 5		74	590733	1123 34 2		75	590787	1146 66 8		79
500163	1003 21 6		131	590691	1121 28 0		74	590734	1123 34 4		75	590788	1146 67 0		79
500169	1003 23 2		131	590692	1121 29 6		74	590735	1123 34 8		75	590789	1146 67 2		79
556689	1003 25 9		131	590693	1121 31 0		74			€/100 м					
500175	1003 28 3		131	590694	1121 33 4		74	590736	1123 35 0		75	594191	1148 99 0		80
556695	1003 32 1		131	590695	1121 33 8		74	590737	1123 35 2		75	594192	1148 99 2		80
500181	1003 35 6		131	590696	1121 36 5		74			€/100 шт.		594193	1148 99 6		80
500187	1003 37 2		131	590697	1121 39 3		74	590739	1123 36 0		76	594194	1148 99 8		80
500193	1003 40 2		131	590698	1121 40 7		74	590740	1123 36 2		76				
500205	1003 46 1		131			€/100 м		590741	1123 36 4		76	594197	1149 00 2		80
				590699	1121 46 5		74	590742	1123 36 6		76				
591174	1013 86 1		90	590700	1121 46 9		74	590743	1123 36 8		76	590804	1154 40 9		80
591175	1013 86 5		90	590701	1121 47 3		74	590744	1123 37 0		76	590808	1154 50 7		80
591176	1013 86 9		90	504927	1121 48 0		74	590745	1123 37 2		76	590810	1154 52 3		80
591180	1013 87 3		90	504933	1121 49 9		74	590746	1123 37 4		76	590820	1154 70 1		80
591181	1013 87 7		90	590702	1121 90 3		34			€/100 м		590821	1154 71 5		80
591182	1013 88 1		90	590558	1121 96 3		34	590747	1123 37 8		76	590822	1154 72 8		80
591183	1013 88 5		90					590748	1123 38 0		76	590826	1154 73 6		80
591184	1013 88 9		90			€/100 шт.		590750	1123 39 4		78				
591185	1013 89 3		90	590703	1122 46 8		75	590754	1123 39 6		78	591225	1158 20 7		34
591186	1013 89 7		90	590704	1122 46 9		75			€/100 шт.		591226	1158 21 1		34
591187	1013 90 3		90	590705	1122 47 0		75	590756	1123 40 2		78	591227	1158 21 5		34
591188	1013 90 7		90	590706	1122 47 1		75	590760	1123 40 4		78	591228	1158 21 9		34
591189	1013 91 1		90	590707	1122 47 2		75	590761	1123 40 6		78	591229	1158 22 3		34
591190	1013 91 7		90	590708	1122 47 3		75	591326	1123 40 7		78	591230	1158 22 7		34
591191	1013 92 1		90	590709	1122 47 4		75	590762	1123 41 0		78	591231	1158 23 1		34
591192	1013 92 5		90	590710	1122 47 5		75	590766	1123 41 2		78	591232	1158 23 5		34
						€/100 м		590767	1123 41 4		78	591233	1158 23 9		34
590569	1018 64 3		90	590711	1122 47 6		76	591327	1123 41 5		78	591234	1158 24 3		34
591193	1018 64 5		90	593802	1122 68 2		77			€/100 м		591235	1158 24 7		34
591194	1018 64 7		90	593803	1122 68 4		77	590768	1123 41 8		78	591236	1158 25 1		34
591198	1018 64 9		90			€/100 шт.		590769	1123 42 0		78				
591199	1018 65 1		90	568620	1122 90 0		78			€/100 шт.		506361	1159 51 8		62
591200	1018 65 3		90	568621	1122 90 2		76					506367	1159 52 6		62
591203	1018 65 5		90	589411	1122 90 6		78	578532	1124 56 3		75	506373	1159 53 4		62
591204	1018 65 7		90			€/100 м		580488	1124 68 1		82	506379	1159 54 2		62
591205	1018 65 9		90	569755	1122 92 8		75	580489	1124 68 3		82	506385	1159 55 0		62
591206	1018 66 1		90	569756	1122 92 9		75	580490	1124 68 5		81	506391	1159 56 9		62
591207	1018 66 3		90	569760	1122 93 1		76	580491	1124 68 7		81	506397	1159 57 7		62
591208	1018 66 5		90	569761	1122 93 2		76	580492	1124 68 9		81	506403	1159 58 5		62
591209	1018 66 7		90			€/100 шт.		580493	1124 69 1		81	506409	1159 59 3		62
591210	1018 66 9		90	569762	1122 93 3		126	580494	1124 69 3		82	506415	1159 60 7		62
591211	1018 67 1		90	569767	1122 93 5		126	580495	1124 69 5		82	506421	1159 61 5		62
591212	1018 67 5		90			€/100 м		580496	1124 69 7		82	506427	1159 62 3		62
591213	1018 67 9		90	593800	1122 95 2		75	580499	1124 69 9		83	566819	1159 71 2		34
591214	1018 68 1		90	593801	1122 95 4		75	580500	1124 70 1		83	566820	1159 71 6		34
591215	1018 68 5		90	569820	1122 97 8		76	580501	1124 70 3		83	566821	1159 72 2		34
591216	1018 68 9		90	569821	1122 98 0		76	580502	1124 70 5		83	566822	1159 72 8		34
591217	1018 69 3		90	569822	1122 98 2		76	580505	1124 70 7		82	566826	1159 73 4		34
591218	1018 69 7		90	569826	1122 98 8		77	580506	1124 70 9		83	566827	1159 74 0		34
591222	1018 70 1		90	569827	1122 99 0		77	580508	1124 71 3		83	566828	1159 74 6		34
591223	1018 70 5		90	569828	1122 99 2		77	580512	1124 71 5		82	566829	1159 75 2		34
591224	1018 70 9		90					580513	1124 72 3		82	566830	1159 75 8		34
590646	1018 71 3		90	569833	1123 01 4		77	580514	1124 72 5		81	566831	1159 76 4		34
590647	1018 71 7		90	569834	1123 01 6		77	580517	1124 72 7		81	566832	1159 77 0		34
590648	1018 72 1		90	569838	1123 01 8		77	580518	1124 72 9		81	566833	1159 77 6		34
590649	1018 72 5		90	569839	1123 02 1		77	580519	1124 73 1		81				
590650	1018 72 9		90	569840	1123 02 3		77	580520	1124 73 3		82	566834	1161 91 2		63
				569843	1123 02 5		77	580521	1124 73 5		82	566838	1161 91 6		63
562707	1104 49 8	€/100 м	34	590712	1123 03 1	€/100 шт.		580522	1124 73 7		82	566839	1161 92 2		63
562708	1104 50 1		34	590713	1123 03 3		76	580523	1124 73 9		83	566840	1161 92 8		63
				590714	1123 03 5		76	580524	1124 74 1		83	566844	1161 93 4		63
562709	1105 12 5														

Указатель по артикульным номерам

GTIN	Арт.-№	Цена	Стр.	GTIN	Арт.-№	Цена	Стр.	GTIN	Арт.-№	Цена	Стр.	GTIN	Арт.-№	Цена	Стр.
		€/100 шт.				€/100 м				€/100 шт.				€/100 шт.	
507489	1178 55 5		63	592364	2046 72 0		88	580947	2207 16 4		92	594434	3403 12 5		86
507495	1178 56 3		63	592365	2046 72 1		88					594440	3403 12 7		86
507501	1178 57 1		63	592366	2046 72 2		88			€/шт.		594438	3403 13 5		86
507507	1178 59 8		63	592367	2046 72 3		88	523053	2360 05 5		145	594444	3403 13 7		86
507513	1178 60 1		63	592368	2046 72 4		88	523059	2360 10 1		145	594625	3403 14 5		86
507519	1178 62 8		63	592369	2046 72 5		88					594626	3403 14 7		86
507525	1178 63 6		63	592370	2046 72 6		88	557776	2363 01 0			594439	3403 15 5		86
						€/100 шт.				€/т.е.		594445	3403 16 3		86
591237	1360 64 4		91	592371	2046 73 0		88	568635	2363 01 5			594629	3403 17 5		86
591238	1360 64 6		91	592372	2046 73 1		88			€/шт.		594630	3403 17 7		86
591239	1360 64 8		91	592373	2046 73 2		88	568777	2363 01 9			590953	3403 38 4		87
591240	1360 65 0		91	592374	2046 73 3		88								
591241	1360 65 2		91	592375	2046 73 4		88			€/100 шт.		530193	3404 33 1		86
591242	1360 65 4		91	592376	2046 73 5		88	525321	3141 04 7		111	530199	3404 35 8		86
591243	1360 65 6		91	592377	2046 73 6		88	525333	3141 12 8		111	591328	3404 37 3		87
591244	1360 65 8		91	592378	2046 74 0		88	525339	3141 20 9		127	590954	3404 37 6		87
591245	1360 66 0		91	592379	2046 74 1		88	502345	3141 31 0		51	590959	3404 37 8		87
591246	1360 66 2		91	592380	2046 74 2		88	502357	3141 31 2		51	590960	3404 38 0		87
591247	1360 66 4		91	592382	2046 74 3		88	559443	3141 31 4		51	561809	3404 38 2		87
591248	1360 66 6		91	592385	2046 74 4		88					590963	3404 38 6		87
591249	1360 66 8		91	592386	2046 74 5		88					590964	3404 38 8		87
591250	1360 67 0		91	592387	2046 74 6		88	594037	3156 01 6		84				
591251	1360 67 2		91			€/100 м		594038	3156 01 8		84	590965	3405 06 2		86
591252	1360 67 4		91	592388	2046 75 0		88	594039	3156 01 9		84	590966	3405 06 4		86
591253	1360 67 6		91	592392	2046 75 1		88	594043	3156 02 4		84	590971	3405 08 9		86
591254	1360 67 8		91	592394	2046 75 2		88	594044	3156 02 5		84	590972	3405 09 1		86
591258	1360 68 0		91	592397	2046 75 3		88	594048	3156 02 6		84	590975	3405 11 1		86
591259	1360 68 2		91	592398	2046 75 4		88	589199	3156 02 9		84	590976	3405 11 3		86
591260	1360 68 4		91	592399	2046 75 5		88	594054	3156 03 1		84	590977	3405 12 7		86
591263	1360 68 6		91	592403	2046 75 6		88	594055	3156 03 2		84	590978	3405 12 9		86
591264	1360 68 8		91			€/100 шт.		594056	3156 03 3		84				
591265	1360 69 0		91	592405	2046 76 0		88	594062	3156 03 6		84				
				592410	2046 76 1		88	594066	3156 03 7		84	590983	3492 09 7		72
591266	1361 64 3		35	592411	2046 76 2		88	584949	3156 04 0		84	590984	3492 09 9		72
591270	1361 64 7		35	592417	2046 76 3		88	584951	3156 04 2		84	502517	3492 14 5		72
591271	1361 65 1		35	592418	2046 76 4		88	594067	3156 04 6		84	502518	3492 15 0		72
591272	1361 65 5		35	592419	2046 76 5		88	594068	3156 04 8		84	580266	3492 16 7		72
591275	1361 65 9		35	592420	2046 76 6		88	594069	3156 04 9		84	580267	3492 17 2		72
591276	1361 66 3		35	592421	2046 77 0		89	594073	3156 05 4		84			€/шт.	
591277	1361 66 7		35	592425	2046 77 1		89	594074	3156 05 5		84	545439	3492 33 8		73
591278	1361 67 1		35	592427	2046 77 2		89	594078	3156 05 6		84	545445	3492 36 2		73
591282	1361 67 5		35	592429	2046 77 3		89	594081	3156 06 1		84	545451	3492 39 7		73
591283	1361 67 9		35	592430	2046 77 4		89	594082	3156 06 2		84	545421	3492 62 1		73
591284	1361 68 3		35	592433	2046 77 5		89	594083	3156 06 3		84	545427	3492 66 4		73
				592434	2046 77 6		89	594086	3156 06 6		84	545433	3492 69 9		73
511671	1362 01 1		35					594087	3156 06 7		84				
511677	1362 03 8		35					594088	3156 06 8		84			€/100 шт.	
511683	1362 04 6		35	549075	2047 81 0		89					591769	3498 09 4		120
511689	1362 05 4		35	549069	2047 82 9		89	561842	3160 75 2		71	591890	3498 09 6		131
511695	1362 06 2		35	549063	2047 83 7		89					591891	3498 09 8		131
511701	1362 07 0		35	548769	2047 85 3		89	529767	3397 06 8		84	585006	3498 10 0		137
511707	1362 08 9		35	503769	2047 86 1		89	529773	3397 08 4		84	596392	3498 10 7		111
511713	1362 09 7		35	503763	2047 88 8		89	529779	3397 10 6		84	569317	3498 26 0		112
511719	1362 10 0		35	503757	2047 89 6		89	529785	3397 11 4		84	551997	3498 27 1		131
511725	1362 12 7		35	546885	2047 93 4		89	589481	3397 14 5		84	578471	3498 42 6		72
				546891	2047 94 2		89					578472	3498 46 9		72
524684	2007 23 9		105	546897	2047 95 0		89	529809	3400 06 9		111	570606	3498 48 7		72
524685	2007 25 5		105	546915	2047 96 9		89	529815	3400 08 5		111	580268	3498 49 0		72
524686	2007 27 1		105	546921	2047 97 7		89	529821	3400 10 7		127	570607	3498 50 9		72
524687	2007 28 7		105	546927	2047 98 5		89	590929	3400 17 3		84	580272	3498 51 2		72
528650	2007 33 9		104	546933	2047 99 3		89	590930	3400 17 5		84	580273	3498 55 4		72
528654	2007 34 7		104					561807	3400 17 7		84	580274	3498 58 6		72
528655	2007 35 5		104					590935	3400 18 3		85	590988	3498 60 1		72
544118	2007 43 4		104	580899	2086 01 8		126	590936	3400 18 5		85	590989	3498 60 3		72
544121	2007 43 6		104	580923	2086 02 4		126	590939	3400 18 7		85	580278	3498 65 9		72
568218	2007 44 0		104	580941	2086 03 0		126	590940	3400 18 9		85	569271	3498 82 4		72
530327	2007 63 8		104	580959	2086 03 6		126					568880	3498 83 5		72
530328	2007 64 4		104	580977	2086 04 2		126					590995	3498 83 7		72
530329	2007 64 9		104	580989	2086 04 8		126	530013	3402 09 6		137	569265	3498 85 9		72
584060	2007 83 3		106	581007	2086 05 4		126	530031	3402 						

Указатель по артикульным номерам

Установка GTIN: Код страны **40** Код производителя **1219**

Индивидуальный GTIN **5647589**

GTIN	Арт.-№	Цена	Стр.	GTIN	Арт.-№	Цена	Стр.	GTIN	Арт.-№	Цена	Стр.	GTIN	Арт.-№	Цена	Стр.
569401	5019 34 4	€/100 м	144	565059	6000 05 4	€/м	49	590346	6017 71 4	€/шт.	54	603205	6052 83 1	€/м	29
568047	5019 34 5		144	546770	6000 05 5		49	590347	6017 71 5		54	603217	6052 83 4		29
568048	5019 34 7		144	546773	6000 05 6		49					603223	6052 83 7		42
568049	5019 35 0		144	547072	6000 05 7		49	570600	6018 51 7		66	603229	6052 84 1		42
568050	5019 35 5		144	547073	6000 05 9		49	561845	6018 52 0		66	603235	6052 84 4		42
568051	5019 36 0		144	536075	6000 08 7		49					605887	6052 87 8		29
				536076	6000 08 9		49	601465	6019 58 7		62	605893	6052 89 4		29
538155	5021 08 1		142	536077	6000 09 0		49	601477	6019 66 8		62	605899	6052 90 8		29
538161	5021 10 3		142	536078	6000 09 1		49					605905	6052 93 2		43
568052	5021 23 5		142					588167	6041 08 0		28	605911	6052 95 9		43
568056	5021 23 9		142	543093	6001 07 0		49	588168	6041 08 2		39	605917	6052 97 5		43
538191	5021 28 6		142	610129	6001 07 2		49	588169	6041 08 4		28	567567	6052 98 0		29
590127	5021 29 4		142	610135	6001 07 4		49	588170	6041 08 6		28	586616	6052 98 1		29
538197	5021 30 8		142	610141	6001 07 6		49	588171	6041 08 8		39	695581	6052 98 3		29
568057	5021 64 4		142	610177	6001 07 8		32	588172	6041 09 0		39	587088	6052 98 4		43
568058	5021 64 7		142	610219	6001 08 0		49	588173	6041 09 2		39	587089	6052 98 5		43
				610225	6001 08 2		49	588174	6041 10 0		28	586619	6052 98 6		43
		€/100 шт.		610231	6001 08 5		49	588175	6041 10 2		39	502112	6052 99 1		29
538443	5033 03 9		144	543104	6001 08 7		49	588176	6041 10 4		28	569138	6052 99 2		42
				516601	6001 08 8		49	588177	6041 10 6		28	502115	6052 99 3		29
538605	5043 10 7		54	516602	6001 09 0		49	588178	6041 10 8		39	502116	6052 99 4		29
				516606	6001 09 1		49	588179	6041 11 0		39	502121	6052 99 5		42
538857	5057 51 5		145	516607	6001 09 3		32	588180	6041 11 2		39	502122	6052 99 6		42
538863	5057 52 3		145	516608	6001 09 5		49	588195	6041 18 0		29	502124	6052 99 8		42
538869	5057 55 8		145	516612	6001 09 7		49	587828	6041 18 2		40				
				516613	6001 09 9		49	587832	6041 18 4		29	612055	6056 73 5		37
								587833	6041 18 6		29	612061	6056 73 7		37
		€/шт.		514962	6002 45 1		49	587834	6041 18 8		40	612067	6056 73 9		37
583479	5081 68 8		149	542262	6002 45 5		49	587838	6041 19 0		40	612073	6056 74 2		37
561436	5081 80 0		150	514963	6002 45 7		49	587839	6041 19 2		40	612079	6056 74 4		37
				514964	6002 46 0		49	587840	6041 20 0		29	612085	6056 74 6		37
568485	5082 42 0		149	514967	6002 46 3		49	587844	6041 20 2		40	605004	6056 75 0		37
				514968	6002 46 6		49	587845	6041 20 4		29	604488	6056 75 5		37
552531	5084 02 0		149	577158	6002 46 9		49	587846	6041 20 6		29	605016	6056 75 7		37
				587490	6002 47 5		49	587850	6041 20 8		40	605028	6056 75 9		37
502261	5093 27 2		150	587491	6002 47 6		49	587851	6041 21 0		40	605040	6056 76 1		37
502273	5093 27 5		150	587492	6002 47 7		49	587852	6041 21 2		40	605052	6056 76 3		37
586705	5093 27 7		150	587495	6002 47 9		49	587879	6041 27 0		29				
507655	5093 38 0			587496	6002 48 1		49	587880	6041 27 1		40	569444	6062 02 5		38
568842	5093 65 3		147	587497	6002 48 2		49	587881	6041 27 5		29	569447	6062 02 8		38
542512	5093 65 4		146	587498	6002 48 3		49	587882	6041 27 7		29	569448	6062 03 3		137
568843	5093 66 1			587501	6002 48 5		49	587883	6041 27 9		40	569450	6062 05 2		49
542513	5093 66 2							587884	6041 28 2		40	569453	6062 05 4		49
						€/100 шт.		587885	6041 28 4		40	569455	6062 08 4		37
538297	5094 65 0			587288	6003 75 0		54	587886	6041 29 0		29	569456	6062 08 6		37
524009	5094 65 6			587289	6003 75 4		33	587887	6041 29 2		40	569457	6062 11 4		137
538291	5094 76 0			587290	6003 75 8		54	587888	6041 29 4		29	569460	6062 17 3		50
524024	5094 76 5							587892	6041 29 6		29	577843	6062 25 5		56
						€/м		587893	6041 29 8		40			€/100 шт.	
507707	5096 87 7		146	568647	6005 55 0		53	587894	6041 30 0		40	569461	6062 28 0		38
507709	5096 87 9		146	568648	6005 55 3		53	587898	6041 30 3		40	569462	6062 28 2		50
				568649	6005 55 6		53	587928	6041 36 0		40	569465	6062 28 4		56
557816	5097 65 0			568650	6005 55 9		53	587929	6041 36 3		40			€/шт.	
557821	5097 85 8			577159	6005 56 5		53	587930	6041 36 5		40				
				577160	6005 56 8		53	587934	6041 36 7		40	606463	6065 30 9		47
540688	5098 43 1		149	577164	6005 57 1		53	587935	6041 36 9		40	606469	6065 31 7		48
				577165	6005 57 4		53	587936	6041 37 1		40			€/100 шт.	
								587940	6041 37 3		40	644137	6065 60 0		30
		€/100 шт.				€/шт.		587941	6041 38 0		40	661705	6065 61 0		42
540477	5207 33 9		143	693337	6006 48 8		54	587942	6041 38 2		40			€/шт.	
				693343	6006 48 9		54	587946	6041 38 4		40				
540873	5218 67 5		143					587947	6041 38 6		40	606505	6066 56 9		47
540885	5218 69 1		143	695203	6015 34 0		51	587948	6041 38 8		40	586620	6066 57 1		47
		€/шт.		695209	6015 41 8		52	587952	6041 39 0		40	586386	6066 62 9		46
567458	5218 88 2		143	695215	6015 41 9		52	587953	6041 39 2		40	581108	6066 68 8		47
				695221	6015 42 0		52					581111	6066 69 6		47
		€/100 шт.		695227	6015 42 1		52					606511	6066 70 4		47
573999	5230 44 6		144	695233	6015 42 2		52	570608	6047 61 3	€/м	28	606517	6066 71 2		45
574005	5230 46 2		144					570611	6047 61 4		28				
				601303	6016 42 1		51	570612	6047 63 2		37	606601	6067 65 4		38
541767	5311 50 0		143	586302	6016 44 5		51	570613	6047 63 3		37	606607	6067 66 2		39
541773	5311 51 9		143	601321	6016 64 2		33								

GTIN	Арт.-№	Цена	Стр.	GTIN	Арт.-№	Цена	Стр.	GTIN	Арт.-№	Цена	Стр.	GTIN	Арт.-№	Цена	Стр.
588966	6068 98 4	€/шт.	29	581395	6175 56 6	€/шт.	97	581514	6176 09 2	€/шт.	98	612139	6312 80 2	€/шт.	57
588967	6068 98 6		29	581396	6175 57 0		98			€/100 шт.	99	612145	6312 80 4		57
588968	6068 98 8		38	592278	6175 58 1		93	581786	6176 12 2		99	612151	6312 80 6		57
588971	6068 99 0		38	581401	6175 59 0		94	581789	6176 12 5		99	612157	6312 80 8		
588972	6068 99 2		38	581402	6175 59 4		95	581790	6176 12 8		99	678325	6312 81 0		57
				581403	6175 59 8		96	581791	6176 13 1		99	591036	6312 81 5		57
		€/м		581404	6175 60 2		97					591037	6312 81 7		57
606907	6075 15 0		46	581405	6175 60 6		98					591038	6312 81 9		57
586621	6075 15 2		46	592284	6175 62 4		93			€/м	61	591043	6312 82 1		57
606925	6075 30 4		46	581406	6175 62 6		94	506441	6208 70 0		61	591044	6312 82 3		57
586622	6075 30 6		46	581407	6175 63 0		95	506442	6208 70 3		61				
581114	6075 33 0		46	581408	6175 63 4		96	506443	6208 70 6		61				
586625	6075 33 2		46	581409	6175 63 8		97	506444	6208 70 9		61	566803	6338 45 8		65
581120	6075 35 5		46	581410	6175 64 2		98	506447	6208 71 2		61	566804	6338 46 2		68
586626	6075 35 7		46	592289	6175 65 8		93			€/шт.	61				
581126	6075 38 0		46	581411	6175 66 2		94	666679	6208 83 5		61				
586627	6075 38 2		46	581412	6175 66 6		95	506557	6208 84 6		61	502098	6341 05 3		67
				581413	6175 67 0		96	502208	6208 89 1		61	618199	6341 05 5		67
606949	6080 19 7		47	581414	6175 67 4		97	506561	6208 89 8		61	618205	6341 05 7		67
606961	6080 29 4		47	581415	6175 67 8		98	504637	6208 93 2		61	618331	6341 05 9		67
581132	6080 87 0		47	592292	6175 69 4		93	506564	6208 94 7		61	623713	6341 06 3		67
581137	6080 89 5		47	581416	6175 69 8		94				61	618337	6341 06 5		67
581143	6080 92 0		47	581417	6175 70 2		95	580715	6220 14 5		33	502230	6341 07 3		67
				581418	6175 70 6		96					608155	6341 10 1		67
607045	6085 60 1		37	581419	6175 71 0		97	601525	6221 13 0		57	608161	6341 10 5		67
607051	6085 62 8		37	581420	6175 71 4		98	652483	6221 15 7		57	608167	6341 10 9		67
607057	6085 63 6		37	581423	6175 74 4		93					608173	6341 11 3		67
607063	6085 64 4		37	581424	6175 74 8		94	616717	6222 35 8		43	608185	6341 12 1		67
607069	6085 65 2		37	581425	6175 75 2		95			€/пара	61	608191	6341 12 5		67
607075	6085 66 0		37	581426	6175 75 6		96	566800	6222 53 7		61	608197	6341 12 9		67
618193	6085 66 8		37	581429	6175 76 0		97					608209	6341 13 3		67
634321	6085 67 2		37	581430	6175 76 4		98			€/м	58	608215	6341 13 7		67
695551	6085 67 3		37	592279	6175 78 0		93	590996	6227 17 0		58	608221	6341 14 1		67
502099	6085 67 5		37	581431	6175 78 4		94	590999	6227 17 2		58	608227	6341 15 2		67
502100	6085 67 7		37	581432	6175 78 8		95	591000	6227 17 4		58	681553	6341 20 9		67
502103	6085 67 9		37	581436	6175 79 2		96	591001	6227 17 6		58	681559	6341 21 3		67
				581437	6175 79 6		97	591002	6227 17 8		58	681565	6341 21 7		67
690181	6091 22 9	€/шт.	55	581438	6175 80 0		98	575126	6227 36 0		57	681571	6341 22 1		67
540307	6091 23 4		55	592285	6175 81 6		93	575130	6227 36 2		57	681589	6341 22 5		67
689701	6091 33 8		55	581442	6175 82 0		94	575131	6227 36 4		57	681619	6341 22 8		67
540308	6091 34 3		55	581443	6175 82 4		95	575132	6227 36 6		57	681631	6341 23 3		67
630967	6091 39 3		55	581444	6175 82 8		96	575135	6227 36 8		57	681643	6341 23 7		67
540311	6091 39 7		55	581447	6175 83 2		97			€/шт.	58	645991	6341 24 1		67
				581448	6175 83 6		98	591007	6227 73 0		58	681655	6341 24 5		67
524253	6098 48 3		56	592290	6175 85 2		93					681661	6341 24 9		67
				581449	6175 85 6		94	591008	6229 50 0		59	591047	6341 31 0		67
		€/м		581450	6175 86 0		95	591011	6229 50 2		59	591048	6341 31 2		67
615931	6101 20 0		61	581451	6175 86 4		96	591012	6229 50 4		59	591049	6341 31 4		67
651403	6101 20 8		61	581452	6175 86 8		97	591013	6229 50 6		59	591050	6341 31 6		67
502211	6101 21 6		61	581453	6175 87 2		98	591014	6229 50 8		59	591055	6341 31 8		67
502212	6101 22 3		61	592296	6175 88 8		93	591018	6229 82 0		58	591056	6341 32 0		67
652495	6101 23 2		61	581454	6175 89 2		94	591019	6229 82 2		58	591059	6341 32 3		67
				581455	6175 89 6		95	591020	6229 82 4		58	591060	6341 32 5		67
				581456	6175 90 0		96	591023	6229 82 6		58	591061	6341 32 7		67
503735	6103 61 4		55	581457	6175 90 4		97	591024	6229 82 8		58	591062	6341 32 9		67
503736	6103 61 8		55	581458	6175 90 8		98					591067	6341 33 1		67
503737	6103 62 2		55	581459	6175 92 8		93					647713	6341 35 8		67
503738	6103 62 6		55	581460	6175 93 2		94	514908	6288 70 0		126	664423	6341 36 2		67
503741	6103 63 0		55	581461	6175 93 6		95					635029	6341 36 6		67
				581462	6175 94 0		96					635041	6341 37 0		67
				581486	6175 94 4		97					635047	6341 37 4		67
581245	6175 40 0		93	581487	6175 94 8		98	566802	6310 39 8		55	635053	6341 37 8		67
581246	6175 40 5		94	592280	6175 96 4		93					635059	6341 38 2		67
581247	6175 41 0		95	581488	6175 96 8		94			€/м	55	662449	6341 38 6		67
581248	6175 41 5		96	581489	6175 97 2		95	503726	6311 20 2		55	635071	6341 39 0		67
581249	6175 42 0		97	581490	6175 97 6		96	503729	6311 20 6		55	635077	6341 39 4		67
581250	6175 42 5		98	581491	6175 98 0		97	503730	6311 21 0		55	635083	6341 39 8		67
581770	6175 43 5		93	581492	6175 98 4		98	503731	6311 21 4		55				
581771	6175 43 8		94					503732	6311 21 8		55	622177	6342 30 2		136
581772	6175 44 1		95	592286	6176 00 0		93	540312	6311 22 5		55	622201	6342 30 4		136
581773	6175 44 4		96	581495	6176 00 4		94	586628	6311 22 7		55	622207	6342 30 6		136
581774	6175 44 7		97	581496	6176 00 8		95	540313	6311 22 9		55				
581777	6175 45 0		98	581497	6176 01 2		96	586632	6311 23 1		55	622447	6342 35 1		136
581778	6175 46 0		93	581498	6176 01 6		97	540314	6311 23 3		55	622453	6342 35 3		136
581779	6175 46 3		94	581502	6176 02 0		98					622459	6342 35 5		136
581780	6175 46 6		95	592291	6176 03 6		93			€/шт.	56	622465	6342 35 7		136
581783	6175 46 9		96	581503	6176 04 0		94	612115	6312 53 9		56	622471	6342 35 9		136
581784	6175 47 2														

Указатель по артикульным номерам

Установка GTIN: Код страны 40 Код производителя 1219

Индивидуальный GTIN 5647589

GTIN	Арт.-№	Цена	Стр.	GTIN	Арт.-№	Цена	Стр.	GTIN	Арт.-№	Цена	Стр.	GTIN	Арт.-№	Цена	Стр.
		€/шт.				€/100 шт.				€/шт.				€/шт.	
570565	6342 38 1		65	620029	6406 55 6		71	505843	6420 63 4		69	592768	7027 05 3		41
561846	6342 38 9		65	629131	6406 56 4		71	505850	6420 63 7		69	592769	7027 06 1		41
570566	6342 39 1		65	681757	6406 58 0		71	505854	6420 64 0		69	592770	7027 06 3		41
570567	6342 39 3		65	620035	6406 60 2		71	570630	6420 64 2		69	592771	7027 06 5		41
570568	6342 39 5		65	660307	6406 61 0		71	570631	6420 64 4		69	592772	7027 06 7		41
591287	6342 39 6		65	620041	6406 69 6		71	539536	6420 64 6		69	592773	7027 06 9		41
570569	6342 39 7		65	620047	6406 71 8		66	570605	6420 64 8		69	592774	7027 07 1		41
591288	6342 39 8		65	620053	6406 72 6		71	570632	6420 65 0		69	592775	7027 07 3		41
570535	6342 40 1		65	620059	6406 75 0		71	570635	6420 65 2		69				
570536	6342 40 3		65	620065	6406 76 9		71					609572	7070 35 3		42
570537	6342 40 5		65	606432	6406 78 5		71	620713	6420 66 4		136	609578	7070 36 1		42
570538	6342 40 7		65	620071	6406 80 7		71	620719	6420 68 0		136	609584	7070 36 5		42
570539	6342 40 9		65	620077	6406 81 5		71	620725	6420 71 0		136	609590	7070 36 9		42
570540	6342 41 1		65	620083	6406 82 3		71	620731	6420 74 5		136	609596	7070 37 3		42
570541	6342 41 3		65	620089	6406 86 6		71					609602	7070 38 1		42
570542	6342 41 5		65	682207	6406 87 0		71					502152	7070 39 0		42
570543	6342 41 7		65	643789	6406 87 2		71	620755	6421 00 8		69	502158	7070 39 2		42
591068	6342 42 2		65					620761	6421 02 4		69	502160	7070 39 4		42
591071	6342 42 4		65	592526	6407 52 4		66	620767	6421 03 2		69	502176	7070 39 6		42
591072	6342 42 6		65					506195	6421 03 6		69	502171	7070 39 8		42
591073	6342 42 8		65					506196	6421 04 0		69	502182	7070 40 0		42
591074	6342 43 1		65	562639	6408 51 7		71	506197	6421 04 4		69				
591079	6342 43 3		65									623083	7082 25 8		39
591080	6342 43 5		65	591096	6408 92 0		85	620893	6442 80 3		69	608011	7082 26 5		39
591083	6342 43 7		65	591097	6408 92 2		85	620905	6442 83 8		69				
591084	6342 43 9		65	591098	6408 93 0		85	620911	6442 85 4		69	623203	7084 01 3		30
591289	6342 44 1		65	591103	6408 93 2		85	620917	6442 87 0		69	623209	7084 04 8		30
591290	6342 44 3		65	591104	6408 94 0		85	620923	6442 89 7		69	623215	7084 06 4		30
570570	6342 45 5		65	591107	6408 94 2		85	620929	6442 91 9		69	623221	7084 08 0		42
570571	6342 45 7		65	607855	6408 96 6		85					623227	7084 10 2		42
570572	6342 46 0		65	607861	6408 97 0		85	644143	6443 06 3		70	623233	7084 12 9		42
570576	6342 46 3		65	591108	6408 97 2		85	644149	6443 06 7		70	586633	7084 14 1		30
570577	6342 46 6		65					661711	6443 07 1		70	586634	7084 14 3		30
570637	6342 46 8		65			€/шт.		666109	6443 07 5		70	586635	7084 14 5		30
570578	6342 48 5		65	622927	6416 44 6		136	666115	6443 07 9		70	586636	7084 14 7		42
570582	6342 48 8		65	570604	6416 44 8		66	666187	6443 08 3		70	586637	7084 14 9		42
570583	6342 49 1		65	561848	6416 45 0		66	591152	6443 09 0		70	586638	7084 15 1		42
570584	6342 49 4		65	591109	6416 45 4		66	591155	6443 09 2		70				
570587	6342 49 7		65	681823	6416 46 2		68	591156	6443 09 4		70	516632	7085 13 3		45
561847	6342 50 5		65	591110	6416 46 6			591157	6443 09 6		70				
539535	6342 53 0		65	620275	6416 48 9		68	591158	6443 09 8		70	624205	7109 81 4		39
				501834	6416 50 7		68	634975	6443 31 1		69	624211	7109 83 0		39
570603	6348 88 4		66	501840	6416 51 1		68	655447	6443 34 6		69	624217	7109 85 7		39
539539	6348 88 5		66					502104	6443 61 5		69	624223	7109 87 3		39
501836	6348 92 5		68			€/100 шт.		695587	6443 62 1		69	624229	7109 90 3		39
501845	6348 92 7		68	591115	6418 24 7		66	502109	6443 62 5		69	624235	7109 93 8		39
								502110	6443 62 7		69				
507972	6363 88 8		28	682213	6418 24 8		66	591163	6443 63 0		69	568860	7130 90 5		45
507973	6363 89 2		28	643747	6418 25 0		136	591164	6443 63 2		69	588630	7130 90 7		45
507974	6363 89 6		28					591167	6443 63 4		69	588632	7130 90 9		45
591291	6363 90 5		64	591116	6418 25 5		66	591168	6443 63 6		69	588636	7130 91 1		45
591085	6363 90 6		64					591169	6443 63 8		69	588638	7130 91 3		45
591292	6363 90 9		64	575904	6418 25 6		66	591170	6443 64 0		69	588641	7130 91 5		45
591086	6363 91 0		64									588646	7130 92 0		45
591293	6363 91 3		64	591119	6418 25 7		66	588657	7006 72 0		41	588649	7130 92 2		45
591091	6363 91 4		64			€/шт.		588658	7006 72 4		41	588651	7130 92 4		45
591294	6363 94 0		64	591296	6418 55 7		70	588659	7006 72 8		41	588652	7130 92 6		45
591092	6363 94 1		64	591297	6418 57 3		70	588660	7006 73 2		41	588655	7130 92 8		45
591295	6363 94 8		64	591298	6418 60 1		70	588661	7006 73 6		41	588656	7130 93 0		45
591095	6363 94 9		64	591299	6418 62 2		70	588662	7006 74 0		41	588661	7130 93 2		45
592442	6363 99 5		28	591300	6418 63 8		70	588645	7006 75 0		41	588625	7130 95 4		45
592445	6363 99 7		28					588647	7006 75 4		41	588626	7130 95 6		45
592448	6363 99 9		28	591301	6419 51 9		70	588648	7006 75 8		41	588627	7130 95 8		45
				591302	6419 52 0		70	588650	7006 76 2		41	588628	7130 96 0		45
592443	6364 00 5		28	591303	6419 52 1		70	588653	7006 76 6		41	588629	7130 96 2		45
592446	6364 00 7		28	591304	6419 52 2		70	588654	7006 77 0		41	588631	7130 97 2		45
592451	6364 00 9		28	591305	6419 52 3		70					588635	7130 97 4		45
592444	6364 01 5		28	591120	6419 52 4		70	568855	7007 10 5		41	588637	7130 97 6		45
592447	6364 01 7		28	591121	6419 52 5		70	588618	7007 10 9		41	588642	7130 97 8		45
592452	6364 01 9		28	591122	6419 52 6		70	588619	7007 11 3		41	588643	7130 98 0		45
				591127	6419 52 7		70	588620	7007 11 7		41	588644	7130 98 2		45
681763	6392 00 8		69	591128	6419 52 8		70	588623	7007 11 9		41				
681769	6392 01 6		69	591306	6419 64 0		70	588624	7007 12 1		41	625849	7138 11 3		41
681775	6392 02 4		69	591307	6419 64 2		70	568856	7007 15 5		41	625855	7138 12 1		41
681781	6392 03 2		69	591308	6419 64 4		70	588611	7007 15 7		41	625861	7138 14 8		41
681793	6392 05 9		69	591309</											

GTIN	Арт.-№	Цена	Стр.	GTIN	Арт.-№	Цена	Стр.	GTIN	Арт.-№	Цена	Стр.
592902	7138 45 2	€/шт.	43	581749	7203 80 0	€/шт.	116	602604	7215 53 7	€/шт.	128
592903	7138 45 4		30			€/т.е.		602616	7215 54 1		128
592904	7138 45 6		30	581750	7203 80 3		116	602628	7215 54 5		128
592905	7138 45 8		43			€/шт.		602640	7215 54 9		128
592906	7138 46 0		43	581753	7203 80 6		116	507793	7215 57 0		133
592907	7138 46 2		43	581754	7203 80 9		116	507794	7215 57 4		133
592926	7138 57 0		30	581755	7203 81 2		116	507797	7215 57 8		133
592927	7138 57 2		43	581756	7203 81 5		116	507798	7215 58 2		134
592928	7138 57 4		30					507799	7215 58 6		134
592929	7138 57 6		30	584783	7205 42 3		31	543049	7215 59 0		133
592930	7138 57 8		43	544825	7205 42 5		112	543050	7215 59 2		133
592931	7138 58 0		43	570380	7205 42 7		112	543053	7215 59 4		133
592932	7138 58 2		43	572569	7205 42 9		112	543054	7215 59 6		134
592933	7138 59 0		30	581168	7205 43 2		31	543055	7215 59 8		134
592934	7138 59 2		43	588375	7205 43 4		31	508424	7215 60 2		133
592935	7138 59 4		30	593014	7205 51 0		102	508427	7215 60 6		133
592936	7138 59 6		30	593015	7205 52 0		103	508428	7215 61 0		133
592937	7138 59 8		43	593016	7205 52 4		102	508429	7215 61 4		134
592938	7138 60 0		43	593017	7205 52 8		102	508430	7215 61 8		134
592939	7138 60 2		43			€/100 шт.		508433	7215 63 1		133
593072	7138 72 0		30	587529	7205 59 4		103	508434	7215 63 5		133
593075	7138 72 2		44	587530	7205 59 7		103	508435	7215 63 9		133
593076	7138 72 4		30	581082	7205 60 0		103	508436	7215 64 3		134
593077	7138 72 6		30	581083	7205 60 3		103	508439	7215 64 7		134
593078	7138 72 8		44	587531	7205 64 4		103				
593079	7138 73 0		44	587532	7205 64 7		103			€/м	
593080	7138 73 2		44	581084	7205 65 0		103	591722	7216 30 0		120
593081	7138 74 0		30	581088	7205 65 3		103			€/шт.	
593082	7138 74 2		44					591724	7216 31 0		120
593083	7138 74 4		30			€/шт.		592561	7216 31 2		120
593084	7138 74 6		30	585008	7206 05 8		110	591725	7216 31 5		120
593085	7138 74 8		44	585007	7206 10 4		110	591727	7216 32 0		120
593086	7138 75 0		44	626413	7206 20 8		112	591726	7216 32 5		121
593087	7138 75 2		44					591728	7216 33 0		121
593107	7138 86 0		44			€/м		591729	7216 33 5		121
593108	7138 86 2		44	602483	7215 15 0		128	591730	7216 34 0		121
593111	7138 86 4		44	602495	7215 15 4		128	591731	7216 34 5		121
593112	7138 86 6		44	602507	7215 15 8		128	591732	7216 35 0		121
593113	7138 86 8		44	602519	7215 16 2		128	591733	7216 35 5		121
593114	7138 87 0		44	602531	7215 16 6		128	591734	7216 36 0		122
593115	7138 87 2		44	507780	7215 17 3		133	591738	7216 37 0		122
593116	7138 88 0		44	507781	7215 17 7		133	591739	7216 37 2		122
593117	7138 88 2		44	507782	7215 18 1		133	591740	7216 38 0		122
593118	7138 88 4		44	507785	7215 18 5		134	591743	7216 38 5		122
593119	7138 88 6		44	507786	7215 18 9		134			€/м	
593120	7138 88 8		44	664579	7215 21 0		130	591723	7216 40 0		123
593123	7138 89 0		44	664585	7215 21 6		130			€/шт.	
593124	7138 89 2		44	688747	7215 22 2		130	591744	7216 41 0		123
				688753	7215 22 8		130	592562	7216 41 2		123
593141	7139 02 0		44	688759	7215 23 4		130	591745	7216 41 5		123
593142	7139 02 2		44			€/шт.		591746	7216 42 0		123
593143	7139 02 4		44	543036	7215 25 0		128	591749	7216 42 5		124
593144	7139 02 6		44	543038	7215 25 2		128	591754	7216 43 0		124
593145	7139 02 8		44	543039	7215 25 4		128	591755	7216 43 5		124
593146	7139 03 0		44	543040	7215 25 6		128	591756	7216 44 0		124
593147	7139 03 2		44	543041	7215 25 8		128	591757	7216 44 5		124
593148	7139 04 0		44	543042	7215 27 0		130	591758	7216 45 0		124
593149	7139 04 2		44	543043	7215 27 2		130	591762	7216 45 5		124
593150	7139 04 4		44	543044	7215 27 4		130	591763	7216 46 0		125
593151	7139 04 6		44	543047	7215 27 6		130	591764	7216 47 0		125
593152	7139 04 8		44	543048	7215 27 8		130	591765	7216 47 2		125
593153	7139 05 0		44			€/100 шт.		591766	7216 47 4		125
593154	7139 05 2		44	689611	7215 31 2		131	591767	7216 48 0		125
				689617	7215 31 8		131	591768	7216 48 5		125
				689623	7215 32 4		131				
585655	7202 20 0		110	689629	7215 33 0		131				
585656	7202 20 1		110	689635	7215 35 6		131				
585659	7202 20 3		110	689641	7215 36 2		131				
585660	7202 20 4		111	689647	7215 36 8		131				
585661	7202 20 5		111	689653	7215 37 4		131				
585662	7202 20 6		111			€/шт.					
585666	7202 20 7		111	507787	7215 38 1		135				
585667	7202 20 8		111	507788	7215 38 5		135				
585668	7202 20 9		111	507791	7215 38 9		135				
585671	7202 21 0		111	507792	7215 39 5		137				
584785	7202 28 3		112			€/100 шт.					
585012	7202 29 5		113	688765	7215 40 0		129				
585013	7202 30 0		110	688777	7215 41 2		130				
585014	7202 30 2		110			€/шт.					
591892	7202 30 6		112	602555	7215 42 3		129				
585018	7202 31 0		113	664597	7215 43 2		130				
585019	7202 31 2		113	677905	7215 45 2		129				
542827	7202 51 0		117	677911	7215 45 8		129				
584791	7202 52 1		117	688821	7215 50 0		132				
584786	7202 90 4		112	602592	7215 53 3		128				
584787	7202 91 2		112								

12 ЛТБ Lösungskatalog Tunnelbau 2012 / ru / 16/07/2012 / LLExpert_04008

Указатель по типам

Установка GTIN: Код страны 40 Код производителя 1219

Индивидуальный GTIN 5647589

Тип	Размер/описание/матер	GTIN	Арт.-№	Цена	Стр.	Тип	Размер/описание/матер	GTIN	Арт.-№	Цена	Стр.	
101 VL1500	1500/ алюминий	5105619	5401 98 0	€/100 шт.	142	604 25 G	25 1000/ сталь / G	5566892	1003 25 9	€/100 шт.	131	
101 VL2000	2000/ алюминий	5107774	5401 98 3		142	604 28 G	28 1000/ сталь / G	5001751	1003 28 3		131	
101 VL2500	2500/ алюминий	5108672	5401 98 6		142	604 3 G	3 12000/ сталь / G	5000792	1003 03 8		131	
101 VL3000	3000/ алюминий	5108733	5401 98 9		142	604 32 G	32 800/ сталь / G	5566953	1003 32 1		131	
101 VL3500	3500/ алюминий	5045359	5401 99 3		142	604 35 G	35 800/ сталь / G	5001812	1003 35 6		131	
101 VL4000	4000/ алюминий	5050803	5401 99 5		142	604 37 G	37 800/ сталь / G	5001874	1003 37 2		131	
							604 4 G	4 12000/ сталь / G	5000853		1003 04 6	131
							604 40 G	40 1200/ сталь / G	5001935		1003 40 2	131
107 C VM 20 2x4	M204/ NBR-SBR	5035831	2029 67 2		126	604 47 G	47 500/ сталь / G	5002055	1003 46 1		131	
107 C VM 20 2x6	M206/ NBR-SBR	5035954	2029 67 7		126	604 5 G	5 5000/ сталь / G	5000914	1003 05 4		131	
107 C VM 20 4x5	M205/ NBR-SBR	5035893	2029 67 5		126	604 6 G	6 5000/ сталь / G	5000976	1003 06 2		131	
107 C VM 25 2x6	M256/ NBR-SBR	5036135	2029 68 5		126	604 7 G	7 5000/ сталь / G	5001034	1003 07 0		131	
107 C VM 25 2x8	M258/ NBR-SBR	5036258	2029 69 0		126	604 8 G	8 5000/ сталь / G	5001096	1003 08 9		131	
107 C VM 25 3x6	M256/ NBR-SBR	5036074	2029 68 2		126	604 9 G	9 5000/ сталь / G	5001157	1003 09 7		131	
107 C VM 25 3x7	M257/ NBR-SBR	5036197	2029 68 8		126							
107 C VM 25 5x4	M254/ NBR-SBR	5036012	2029 67 9		126	605 10 V4A	10 4,5 x 6/ V4A	5911982	1018 64 9		90	
107 C VM 32 2x8	M328/ NBR-SBR	5036319	2029 69 3	126	605 11 V4A	11 4,5 x 6/ V4A	5911999	1018 65 1	90			
107 C VM 32 4x8	M328/ NBR-SBR	5036371	2029 69 6	126	605 12 V4A	12 4,5 x 6/ V4A	5912002	1018 65 3	90			
						605 13 V4A	13 4,5 x 6/ V4A	5912033	1018 65 5	90		
						605 14 V4A	14 4,5 x 6/ V4A	5912040	1018 65 7	90		
113 BZ-FL	/ Zn / G	5739999	5230 44 6	144	605 15 V4A	15 4,5 x 6/ V4A	5912057	1018 65 9	90			
113 B-Z-HD-FL	/ Zn / G	5740056	5230 46 2	144	605 16 V4A	16 4,5 x 6/ V4A	5912064	1018 66 1	90			
						605 17 V4A	17 4,5 x 6/ V4A	5912071	1018 66 3	90		
						605 18 V4A	18 4,5 x 6/ V4A	5912088	1018 66 5	90		
116 M20 OR PA	M20 x 1,526/ полиамид	5875314	7205 64 4	103	605 19 V4A	19 4,5 x 6/ V4A	5912095	1018 66 7	90			
116 M25 OR PA	M25 x 1,532/ полиамид	5875321	7205 64 7	103	605 20 V4A	20 4,5 x 6/ V4A	5912101	1018 66 9	90			
116 M32 OR PA	M32 x 1,541/ полиамид	5810841	7205 65 0	103	605 21 V4A	21 4,5 x 6/ V4A	5912118	1018 67 1	90			
116 M40 OR PA	M40 x 1,550/ полиамид	5810889	7205 65 3	103	605 23 V4A	23 4,5 x 6/ V4A	5912125	1018 67 5	90			
						605 25 V4A	25 4,5 x 6/ V4A	5912132	1018 67 9	90		
						605 26 V4A	26 4,5 x 6/ V4A	5912149	1018 68 1	90		
129 M16	M16 светло-серый/ PE	5490753	2047 81 0	89	605 28 V4A	28 4,5 x 6/ V4A	5912156	1018 68 5	90			
129 M16 SW	M16 черный/ PE	5468851	2047 93 4	89	605 30 V4A	30 4,5 x 6/ V4A	5912163	1018 68 9	90			
129 M20	M20 светло-серый/ PE	5490692	2047 82 9	89	605 32 V4A	32 4,5 x 6/ V4A	5912170	1018 69 3	90			
129 M20 SW	M20 черный/ PE	5468912	2047 94 2	89	605 35 V4A	35 5,5 x 7/ V4A	5912187	1018 69 7	90			
129 M25	M25 светло-серый/ PE	5490630	2047 83 7	89	605 37 V4A	37 5,5 x 7/ V4A	5912224	1018 70 1	90			
129 M25 SW	M25 черный/ PE	5468974	2047 95 0	89	605 40 V4A	40 5,5 x 7/ V4A	5912231	1018 70 5	90			
129 M32	M32 светло-серый/ PE	5487692	2047 85 3	89	605 43 V4A	43 5,5 x 7/ V4A	5912248	1018 70 9	90			
129 M32 SW	M32 черный/ PE	5469155	2047 96 9	89	605 47 V4A	47 5,5 x 7/ V4A	5906469	1018 71 3	90			
129 M40	M40 светло-серый/ PE	5037699	2047 86 1	89	605 50 V4A	50 5,5 x 7/ V4A	5906476	1018 71 7	90			
129 M40 SW	M40 черный/ PE	5469216	2047 97 7	89	605 55 V4A	55 5,5 x 7/ V4A	5906483	1018 72 1	90			
129 M50	M50 светло-серый/ PE	5037637	2047 88 8	89	605 60 V4A	60 5,5 x 7/ V4A	5906490	1018 72 5	90			
129 M50 SW	M50 черный/ PE	5469278	2047 98 5	89	605 63 V4A	63 5,5 x 7/ V4A	5906506	1018 72 9	90			
129 M63	M63 светло-серый/ PE	5037576	2047 89 6	89	605 7 V4A	7 4,5 x 6/ V4A	5905691	1018 64 3	90			
129 M63 SW	M63 черный/ PE	5469339	2047 99 3	89	605 8 V4A	8 4,5 x 6/ V4A	5911937	1018 64 5	90			
						605 9 V4A	9 4,5 x 6/ V4A	5911944	1018 64 7	90		
				€/шт.		732 10 V4A	9-10 M6/ V4A	5912392	1360 64 8	91		
165 MBG UH	черный/ Полипропилен	5674580	5218 88 2	143	732 12 V4A	10,5-12 M6/ V4A	5912408	1360 65 0	91			
				€/100 шт.		732 14 V4A	12,5-14 M6/ V4A	5912415	1360 65 2	91		
165 MBG-10	/ PA/PE	5408734	5218 67 5	143	732 15 V4A	13,5-15 M6/ V4A	5912422	1360 65 4	91			
165 MBG-8	/ PA/PE	5408857	5218 69 1	143	732 16 V4A	14,5-16 M6/ V4A	5912439	1360 65 6	91			
						732 18 V4A	16,5-18 M6/ V4A	5912446	1360 65 8	91		
						732 20 V4A	18,5-20 M6/ V4A	5912453	1360 66 0	91		
169 MS M12	M12 x 1,52600/ CuZn / N	5474135	2091 60 7	126	732 22 V4A	20-22 M6/ V4A	5912460	1360 66 2	91			
169 MS M16	M16 x 1,54800/ CuZn / N	5931690	2091 61 5	126	732 24 V4A	22-24 M6/ V4A	5912477	1360 66 4	91			
169 MS M20	M20 x 1,53200/ CuZn / N	5931751	2091 62 3	126	732 26 V4A	24-26 M6/ V4A	5912484	1360 66 6	91			
169 MS M25	M25 x 1,51800/ CuZn / N	5931812	2091 63 1	126	732 28 V4A	26-28 M6/ V4A	5912491	1360 66 8	91			
169 MS M32	M32 x 1,51200/ CuZn / N	5931874	2091 65 8	126	732 30 V4A	28-30 M6/ V4A	5912507	1360 67 0	91			
169 MS M40	M40 x 1,5600/ CuZn / N	5474197	2091 66 6	126	732 33 V4A	31-33 M6/ V4A	5912514	1360 67 2	91			
169 MS M50	M50 x 1,5500/ CuZn / N	5474791	2091 67 4	126	732 35 V4A	33-35 M6/ V4A	5912521	1360 67 4	91			
						732 38 V4A	36-38 M6/ V4A	5912538	1360 67 6	91		
						732 40 V4A	38-40 M6/ V4A	5912545	1360 67 8	91		
177 20 VA M6	/ V2A	5404774	5207 33 9	143	732 42 V4A	40-42 M6/ V4A	5912583	1360 68 0	91			
						732 45 V4A	43-45 M6/ V4A	5912590	1360 68 2	91		
249 8-10 ALU	44/ алюминий	5417736	5311 51 9	143	732 48 V4A	46-48 M6/ V4A	5912606	1360 68 4	91			
249 8-10 ST	40/ сталь / FT	5417675	5311 50 0	143	732 50 V4A	48-50 M6/ V4A	5912637	1360 68 6	91			
249 8-10 VA	40/ V2A	5417910	5311 55 1	143	732 6 V4A	5-6 M6/ V4A	5912378	1360 64 4	91			
						732 60 V4A	58-60 M6/ V4A	5912644	1360 68 8	91		
250 V4A	/ V4A	5700876	5312 92 5	145	732 63 V4A	61-63 M6/ V4A	5912651	1360 69 0	91			
250 VA	/ V2A	5418757	5312 92 2	145	732 8 V4A	7-8 M6/ V4A	5912385	1360 64 6	91			
				€/шт.		733 13 V4A	11-13 6,5 x 10/ V4A	5912668	1361 64 3	35		
						733 13 V4A	11-13 6,5 x 10/ V4A	5912668	1361 64 3	91		
356 100	10010	5230595	2360 10 1	145	733 16 V4A	14-16 6,5 x 10/ V4A	5912705	1361 64 7	35			
356 50	5010	5230533	2360 05 5	145	733 16 V4A	14-16 6,5 x 10/ V4A	5912705	1361 64 7	91			
				€/100 шт.		733 16 VA	14-16 6,5 x 10/ V2A	5116714	1362 01 1	35		
						733 16 VA	14-16 6,5 x 10/ V2A	5116714	1362 01 1	91		
604 10 G	104800/ сталь / G	5001218	1003 10 0	131	733 19 V4A	17-19 6,5 x 10/ V4A	5912712	1361 65 1	35			
604 11 G	114800/ сталь / G	5001270	1003 11 9	131	733 19 V4A	17-19 6,5 x 10/ V4A	5912712	1361 65 1	91			
604 12 G	125000/ сталь / G	5001331	1003 12 7	131	733 19 VA	17-19 6,5 x 10/ V2A	5116776	1362 03 8	35			
604 13 G	135000/ сталь / G	5001393	1003 13 5	131	733 19 VA	17-19 6,5 x 10/ V2A	5116776	1362 03 8	91			
604 16 G	163900/ сталь / G	5001454	1003 17 8	131	733 21 V4A	19-21 6,5 x 10/ V4A	5912729	1361 65 5	35			
604 19 G	191800/ сталь / G	5001515	1003 19 4	131	733 21 V4A	19-21 6,5 x 10/ V4A	5912729	1361 65 5	91			
604 20 G	201800/ сталь / G	5001577	1003 20 8	131	733 21 VA	19-21 6,5 x 10/ V2A	5116837	1362 04 6	35			
604 21 G	213000/ сталь / G	5001638	1003 21 6	131	733 21 VA	19-21 6,5 x 10/ V2A	5116837	1362 04 6	91			
604 23 G	232400/ сталь / G	5001690	1003 23 2	131	733 23 V4A	21-23 6,5 x 10/ V4A	5912750	1361 65 9	35			

12 LTB Lösungskatalog Tunnelbau 2012 / ru / 16/07/2012 (LLExpert_04008)

Тип	Размер/описание/матер	GTIN	Арт.-№	Цена	Стр.	Тип	Размер/описание/матер	GTIN	Арт.-№	Цена	Стр.
				€/100 шт.						€/100 шт.	
733 23 V4A	21-23 6,5 x 10/ V4A	5912750	1361 65 9		91	964 M8 G20 V4A	M88,4/ V4A	5944409	3403 12 7		86
733 23 VA	21-23 6,5 x 10/ V2A	5116899	1362 05 4		35	964 M8 G25 V2A	M88,4/ V2A	5944386	3403 13 5		86
733 23 VA	21-23 6,5 x 10/ V2A	5116899	1362 05 4		91	964 M8 G25 V4A	M88,4/ V4A	5944447	3403 13 7		86
733 29 V4A	24-29 6,5 x 10/ V4A	5912767	1361 66 3		35	964 M8 G40 V2A	M88,5/ V2A	5946250	3403 14 5		86
733 29 V4A	24-29 6,5 x 10/ V4A	5912767	1361 66 3		91	964 M8 G40 V4A	M88,4/ V4A	5946267	3403 14 7		86
733 29 VA	24-29 6,5 x 10/ V2A	5116950	1362 06 2		35						
733 29 VA	24-29 6,5 x 10/ V2A	5116950	1362 06 2		91						
733 38 V4A	30-38 6,5 x 10/ V4A	5912774	1361 66 7		35	966 M10 G	M10 10,5/ сталь / G	5300137	3402 09 6		137
733 38 V4A	30-38 6,5 x 10/ V4A	5912774	1361 66 7		91						
733 38 VA	30-38 6,5 x 10/ V2A	5117018	1362 07 0		35	966 M10 V4A	M10 10,5/ V4A	5618089	3402 32 2		85
733 38 VA	30-38 6,5 x 10/ V2A	5117018	1362 07 0		91	966 M10 V5A	M10 10,5/ V5A	5909514	3402 32 4		86
733 48 V4A	39-48 6,5 x 10/ V4A	5912781	1361 67 1		35	966 M10 VA	M10 10,5/ V2A	5300618	3402 32 0		85
733 48 V4A	39-48 6,5 x 10/ V4A	5912781	1361 67 1		91	966 M12 V4A	M12 13/ V4A	5894780	3402 34 5		85
733 48 VA	39-48 6,5 x 10/ V2A	5117070	1362 08 9		35	966 M12 V5A	M12 13/ V5A	5909521	3402 34 7		86
733 48 VA	39-48 6,5 x 10/ V2A	5117070	1362 08 9		91	966 M12 VA	M12 13/ V2A	5300670	3402 33 9		85
733 54 V4A	48-54 6,5 x 10/ V4A	5912828	1361 67 5		35	966 M6 V4A	M66,4/ V4A	5909415	3402 30 6		85
733 54 V4A	48-54 6,5 x 10/ V4A	5912828	1361 67 5		91	966 M6 V5A	M66,4/ V5A	5909422	3402 30 8		86
733 54 VA	48-54 6,5 x 14/ V2A	5117131	1362 09 7		35	966 M6 VA	M66,4/ V2A	5300496	3402 30 4		85
733 54 VA	48-54 6,5 x 14/ V2A	5117131	1362 09 7		91	966 M8 V4A	M88,4/ V4A	5909477	3402 31 4		85
733 61 V4A	53-61 6,5 x 10/ V4A	5912835	1361 67 9		35	966 M8 V5A	M88,4/ V5A	5909484	3402 31 6		86
733 61 V4A	53-61 6,5 x 10/ V4A	5912835	1361 67 9		91	966 M8 VA	M88,4/ V2A	5300557	3402 31 2		85
733 61 VA	53-61 6,5 x 14/ V2A	5117193	1362 10 0		35						
733 61 VA	53-61 6,5 x 14/ V2A	5117193	1362 10 0		91						
733 63 V4A	63-63 6,5 x 10/ V4A	5912842	1361 68 3		35	967 M10 G	M10 11/ сталь / G	5300434	3402 22 3		127
733 63 V4A	63-63 6,5 x 10/ V4A	5912842	1361 68 3		91	967 M6 G	M66,5/ сталь / G	5300311	3402 20 7		111
733 63 VA	63-63 8 x 18/ V2A	5117254	1362 12 7		35	967 M6 G	M66,5/ сталь / G	5300311	3402 20 7		114
733 63 VA	63-63 8 x 18/ V2A	5117254	1362 12 7		91	967 M8 G	M88,5/ сталь / G	5300373	3402 21 5		111
						967 M8 G	M88,5/ сталь / G	5300373	3402 21 5		114
822 10 V4A	10/ V4A	5911753	1013 86 5		90						
822 12 V4A	12 M12/ V4A	5911760	1013 86 9		90						
822 14 V4A	14/ V4A	5911807	1013 87 3		90						
822 16 V4A	15,2 M16/ V4A	5911814	1013 87 7		90	1268 L 1M VA	35 x 18/ V2A	5627074	1104 49 8	€/100 м	34
822 18 V4A	18,6 PG11/ V4A	5911821	1013 88 1		90	1268 L 2M VA	35 x 18/ V2A	5627081	1104 50 1		34
822 20 V4A	20 M20/ V4A	5911838	1013 88 5		90						
822 22,5 V4A	22,5 PG16/ V4A	5911845	1013 88 9		90						
822 25 V4A	25 M25/ V4A	5911852	1013 89 3		90	1802 10 VA	40/ V2A	5002284	5015 86 6	€/шт.	145
822 28,3 V4A	28,3 PG21/ V4A	5911869	1013 89 7		90	1802 5 VA	40/ V2A	5002277	5015 85 4		145
822 32 V4A	32 M32/ V4A	5911876	1013 90 3		90	1802 AH 10	/ V2A	5033677	5015 88 4		145
822 37 V4A	37 PG29/ V4A	5911883	1013 90 7		90	1802 AH 5	/ V2A	5033615	5015 88 0		145
822 40 V4A	40 M40/ V4A	5911890	1013 91 1		90	1802 KL	/ V2A	5033738	5015 89 0		145
822 47 V4A	47 PG36/ V4A	5911906	1013 91 7		90						
822 50 V4A	50 M50/ V4A	5911913	1013 92 1		90	1809 A	черный/ V2A	5959427	5015 11 1		144
822 6 V4A	6/ V4A	5911746	1013 86 1		90						
822 63 V4A	63 M63/ V4A	5911920	1013 92 5		90						
										€/100 шт.	
833 35	60/ сталь / FT	5384434	5033 03 9		144	2031 M 15 V4A	1550/ V4A	5809456	2207 13 2		92
						2031 M 15 VA	1550/ V2A	5809395	2207 08 0		92
						2031 M 30 V4A	3025/ V4A	5809463	2207 14 0		92
927 1	/ V2A	5388579	5057 51 5		145	2031 M 30 VA	3025/ V2A	5809401	2207 08 8		92
927 2	/ V2A	5388630	5057 52 3		145	2031 M 70 V4A	7010/ V4A	5809470	2207 16 4		92
927 4	/ V2A	5388692	5057 55 8		145	2031 M 70 VA	7010/ V2A	5809449	2207 11 2		92
						2056 12 VA	8-12 23/ V2A	5063612	1159 51 8		62
933 M10x20 V4A	M10x2020/ V4A	5940548	3156 03 1		84	2056 16 VA	12-16 23/ V2A	5063674	1159 52 6		62
933 M10x20 V5A	M10x2020/ V5A	5940814	3156 06 1		84	2056 22 VA	16-22 23/ V2A	5063735	1159 53 4		62
933 M10x30 V4A	M10x3030/ V4A	5940555	3156 03 2		84	2056 28 VA	22-28 23/ V2A	5063797	1159 54 2		62
933 M10x30 V5A	M10x3030/ V5A	5940821	3156 06 2		84	2056 34 VA	28-34 23/ V2A	5063858	1159 55 0		62
933 M10x40 V4A	M10x4040/ V4A	5940562	3156 03 3		84	2056 40 VA	34-40 23/ V2A	5063919	1159 56 9		62
933 M10x40 V5A	M10x4040/ V5A	5940838	3156 06 3		84	2056 46 VA	40-46 23/ V2A	5063971	1159 57 7		62
933 M12x30 V4A	M12x3030/ V4A	5940623	3156 03 6		84	2056 52 VA	46-52 23/ V2A	5064039	1159 58 5		62
933 M12x30 V5A	M12x3030/ V5A	5940869	3156 06 6		84	2056 58 VA	52-58 23/ V2A	5064091	1159 59 3		62
933 M12x40 V4A	M12x4040/ V4A	5891994	3156 02 9		84	2056 64 VA	58-64 23/ V2A	5064152	1159 60 7		62
933 M12x40 V5A	M12x4040/ V5A	5940876	3156 06 7		84	2056 70 VA	64-70 25/ V2A	5064213	1159 61 5		62
933 M12x50 V4A	M12x5050/ V4A	5940661	3156 03 7		84	2056 76 VA	70-76 25/ V2A	5064275	1159 62 3		62
933 M12x50 V5A	M12x5050/ V5A	5940883	3156 06 8		84	2056 M 12 VA	8-12 23/ V2A	5668190	1159 71 2		34
933 M6x16 V4A	M6x1616/ V4A	5940371	3156 01 6		84	2056 M 12 VA	8-12 23/ V2A	5668190	1159 71 2		62
933 M6x16 V5A	M6x1616/ V5A	5940678	3156 04 6		84	2056 M 16 VA	12-16 23/ V2A	5668206	1159 71 6		34
933 M6x20 V4A	M6x2020/ V4A	5940388	3156 01 8		84	2056 M 16 VA	12-16 23/ V2A	5668206	1159 71 6		62
933 M6x20 V5A	M6x2020/ V5A	5940685	3156 04 8		84	2056 M 22 VA	16-22 23/ V2A	5668213	1159 72 2		34
933 M6x25 V4A	M6x2525/ V4A	5940395	3156 01 9		84	2056 M 22 VA	16-22 23/ V2A	5668213	1159 72 2		62
933 M6x25 V5A	M6x2025/ V5A	5940692	3156 04 9		84	2056 M 28 VA	22-28 23/ V2A	5668220	1159 72 8		34
933 M8x20 V4A	M8x2020/ V4A	5940432	3156 02 4		84	2056 M 28 VA	22-28 23/ V2A	5668220	1159 72 8		62
933 M8x20 V5A	M8x2020/ V5A	5940739	3156 05 4		84	2056 M 34 VA	28-34 23/ V2A	5668268	1159 73 4		34
933 M8x25 V4A	M8x2525/ V4A	5940449	3156 02 5		84	2056 M 34 VA	28-34 23/ V2A	5668268	1159 73 4		62
933 M8x25 V5A	M8x2525/ V5A	5940746	3156 05 5		84	2056 M 40 VA	34-40 23/ V2A	5668275	1159 74 0		34
933 M8x30 V4A	M8x3030/ V4A	5940487	3156 02 6		84	2056 M 40 VA	34-40 23/ V2A	5668275	1159 74 0		62
933 M8x30 V5A	M8x3030/ V5A	5940784	3156 05 6		84	2056 M 46 VA	40-46 23/ V2A	5668282	1159 74 6		34
						2056 M 46 VA	40-46 23/ V2A	5668282	1159 74 6		62
						2056 M 52 VA	46-52 23/ V2A	5668299	1159 75 2		34
939	150/ сталь / G	5386056	5043 10 7		54	2056 M 52 VA	46-52 23/ V2A	5668299	1159 75 2		62
						2056 M 58 VA	52-58 23/ V2A	5668305	1159 75 8		34
						2056 M 58 VA	52-58 23/ V2A	5668305	1159 75 8		62
964 M10 G30 V2A	M10 10,5/ V2A	5944393	3403 15 5		86	2056 M 64 VA	58-64 23/ V2A	5668312	1159 76 4		34
964 M10 G30 V4A	M10 10,5/ V4A	5944454	3403 16 3		86	2056 M 64 VA	58-64 23/ V2A	5668312	1159 76 4		62
964 M10 G40 V2A	M10 10,5/ V2A	5946298	3403 17 5		86	2056 M 70 VA	64-70 25/ V2A	5668329	1159 77 0		34
964 M10 G40 V4A	M10 10,5/ V4A	5946304	3403 17 7		86	2056 M 70 VA	64-70 25/ V2A	5668329	1159 77 0		62

Указатель по типам

Установка GTIN: Код страны 40 Код производителя 1219

Индивидуальный GTIN 5647589

Тип	Размер/описание/матер	GTIN	Арт.-№	Цена	Стр.	Тип	Размер/описание/матер	GTIN	Арт.-№	Цена	Стр.	
2056 M 76 VA	70-76 25/ V2A	5668336	1159 77 6	€/100 шт.	62	5024 M12x40 V4A	M1240/ V4A	5908227	1154 72 8	€/100 шт.	80	
2056 M2 12 VA	8-12 / V2A	5668343	1161 91 2		63	5024 M12x50 V4A	M1250/ V4A	5908265	1154 73 6		80	
2056 M2 16 VA	12-16 / V2A	5668381	1161 91 6		63	5024 M6x30 V4A	M630/ V4A	5908043	1154 40 9		80	
2056 M2 22 VA	16-22 / V2A	5668398	1161 92 2		63							
2056 M2 28 VA	22-28 / V2A	5668404	1161 92 8		63							
2056 M2 34 VA	28-34 / V2A	5668442	1161 93 4		63	5052 DIN 20X2.5	20 x 2,5/ сталь / FT	5680468	5019 34 0		€/100 м	144
2056 M2 40 VA	34-40 / V2A	5668459	1161 94 0		63	5052 DIN 25X3	25 x 3/ сталь / FT	5694007	5019 34 2		144	
2056 M2 46 VA	40-46 / V2A	5668466	1161 94 6		63	5052 DIN 30X3	30 x 3/ сталь / FT	5694014	5019 34 4		144	
2056 M2 52 VA	46-52 / V2A	5668503	1161 95 2		63	5052 DIN 30X3.5	30 x 3,5/ сталь / FT	5680482	5019 34 7		144	
2056 M2 58 VA	52-58 / V2A	5668510	1161 95 8		63	5052 DIN 30X3.5	30 x 3,5/ сталь / FT	5680475	5019 34 5		144	
2056 M2 64 VA	58-64 / V2A	5668527	1161 96 4		63	5052 DIN 30X4	30 x 4/ сталь / FT	5680499	5019 35 0		144	
2056U 12 VA	8-12 20/ V2A	5074595	1178 50 4		63	5052 DIN 40X4	40 x 4/ сталь / FT	5680505	5019 35 5		144	
2056U 16 VA	12-16 20/ V2A	5074656	1178 51 2		63	5052 DIN 40X5	40 x 5/ сталь / FT	5680512	5019 36 0		144	
2056U 22 VA	16-22 20/ V2A	5074717	1178 52 0		63	5052 V2A 30X3.5	30 x 3,5/ V2A	5800415	5018 50 1		144	
2056U 28 VA	22-28 20/ V2A	5074779	1178 53 9		63	5052 V4A 30X3.5	30 x 3,5/ V4A	5800477	5018 70 6		144	
2056U 34 VA	28-34 20/ V2A	5074830	1178 54 7		63	5052 V4A 30X3.5	30 x 3,5/ V4A	5022015	5018 73 0		144	
2056U 40 VA	34-40 20/ V2A	5074892	1178 55 5		63							
2056U 46 VA	40-46 20/ V2A	5074953	1178 56 3		63							
2056U 52 VA	46-52 20/ V2A	5075011	1178 57 1		63	46277 T160 Q GTP	1/ сталь / GTP	5897958	1115 27 0		€/100 шт.	
2056U 58 VA	52-58 23/ V2A	5075073	1178 59 8		63	46277 T250 L GTP	1/ сталь / GTP	5897996	1115 27 8			
2056U 64 VA	58-64 23/ V2A	5075134	1178 60 1		63	46277 T250 Q GTP	1/ сталь / GTP	5897965	1115 27 4			
2056U 70 VA	64-70 23/ V2A	5075196	1178 62 8		63	46277 T350 Q GTP	1/ сталь / GTP	5898009	1115 28 2			
2056U 76 VA	70-76 25/ V2A	5075257	1178 63 6		63							
2056U M 12 V4A	8-12 / V4A	5912255	1158 20 7		34							
2056U M 12 V4A	8-12 / V4A	5912255	1158 20 7		63							
2056U M 16 V4A	12-16 / V4A	5912262	1158 21 1	34	AHB 100 VA4529	1006/ V5A	5910855	6363 90 6	€/шт.	64		
2056U M 16 V4A	12-16 / V4A	5912262	1158 21 1	63	AHB 100 VA4571	1006/ V4A	5912910	6363 90 5		64		
2056U M 22 V4A	16-22 / V4A	5912279	1158 21 5	34	AHB 150 VA4529	1508/ V5A	5910862	6363 91 0		64		
2056U M 22 V4A	16-22 / V4A	5912279	1158 21 5	63	AHB 150 VA4571	1508/ V4A	5912927	6363 90 9		64		
2056U M 28 V4A	22-28 / V4A	5912286	1158 21 9	34	AHB 200 VA4529	2008/ V5A	5910916	6363 91 4		64		
2056U M 28 V4A	22-28 / V4A	5912286	1158 21 9	63	AHB 200 VA4571	2008/ V4A	5912934	6363 91 3		64		
2056U M 34 V4A	28-34 / V4A	5912293	1158 22 3	34	AHB 300 VA4529	3008/ V5A	5910923	6363 94 1		64		
2056U M 34 V4A	28-34 / V4A	5912293	1158 22 3	63	AHB 300 VA4571	3008/ V4A	5912941	6363 94 0		64		
2056U M 40 V4A	34-40 / V4A	5912309	1158 22 7	34	AHB 400 VA4529	4008/ V5A	5910954	6363 94 9		64		
2056U M 40 V4A	34-40 / V4A	5912309	1158 22 7	63	AHB 400 VA4571	4008/ V4A	5912958	6363 94 8		64		
2056U M 46 V4A	40-46 / V4A	5912316	1158 23 1	34								
2056U M 46 V4A	40-46 / V4A	5912316	1158 23 1	63	AHB-T 200	280380/ V5A	5079729	6363 88 8		28		
2056U M 52 V4A	46-52 / V4A	5912323	1158 23 5	34	AHB-T 200	280380/ V5A	5079729	6363 88 8		32		
2056U M 52 V4A	46-52 / V4A	5912323	1158 23 5	63	AHB-T 200	280380/ V5A	5079729	6363 88 8		64		
2056U M 58 V4A	52-58 / V4A	5912330	1158 23 9	34	AHB-T 300	380480/ V5A	5079736	6363 89 2		28		
2056U M 58 V4A	52-58 / V4A	5912330	1158 23 9	63	AHB-T 300	380480/ V5A	5079736	6363 89 2		32		
2056U M 64 V4A	58-64 / V4A	5912347	1158 24 3	34	AHB-T 300	380480/ V5A	5079736	6363 89 2		64		
2056U M 64 V4A	58-64 / V4A	5912347	1158 24 3	63	AHB-T 400	480580/ V5A	5079743	6363 89 6		28		
2056U M 70 V4A	64-70 / V4A	5912354	1158 24 7	34	AHB-T 400	480580/ V5A	5079743	6363 89 6		32		
2056U M 70 V4A	64-70 / V4A	5912354	1158 24 7	63	AHB-T 400	480580/ V5A	5079743	6363 89 6		64		
2056U M 76 V4A	70-76 / V4A	5912361	1158 25 1	34	AHB-T1712 VA4529	120220/ V5A	5924425	6363 99 5		28		
2056U M 76 V4A	70-76 / V4A	5912361	1158 25 1	63	AHB-T1712 VA4529	120220/ V5A	5924425	6363 99 5		32		
					AHB-T1712 VA4529	120220/ V5A	5924425	6363 99 5		64		
					AHB-T1712 VA4547	120220/ V5A	5924456	6363 99 7		28		
2060 2M VA	20 x 8/ V2A	5627098	1105 12 5	74	AHB-T1712 VA4547	120220/ V5A	5924456	6363 99 7		32		
2060 L 2M VA	20 x 8/ V2A	5627104	1106 62 8	74	AHB-T1712 VA4547	120220/ V5A	5924456	6363 99 7		64		
					AHB-T1712 VA4571	120220/ V4A	5924487	6363 99 9		28		
2063 2M VA	35 x 18/ V2A	5627111	1110 00 5	74	AHB-T1712 VA4571	120220/ V4A	5924487	6363 99 9		32		
2063 L 2M VA	35 x 18/ V2A	5627128	1112 70 9	74	AHB-T1712 VA4571	120220/ V4A	5924487	6363 99 9		64		
					AHB-T1722 VA4529	220320/ V5A	5924432	6364 00 5		28		
2068 L 2M VA	35 x 18/ V2A	5047650	1119 70 2	34	AHB-T1722 VA4529	220320/ V5A	5924432	6364 00 5		32		
2068 L 6M VA	35 x 18/ V2A	5047711	1119 72 9	34	AHB-T1722 VA4529	220320/ V5A	5924432	6364 00 5		64		
					AHB-T1722 VA4547	220320/ V5A	5924463	6364 00 7		28		
					AHB-T1722 VA4547	220320/ V5A	5924463	6364 00 7		32		
					AHB-T1722 VA4571	220320/ V4A	5924517	6364 00 9		28		
2069 T100 GTP	1/ сталь / GTP	5440994	1115 38 2		AHB-T1722 VA4571	220320/ V4A	5924517	6364 00 9		32		
2069 T160 GTP	1/ сталь / GTP	5441007	1115 38 4		AHB-T1722 VA4571	220320/ V4A	5924517	6364 00 9		64		
2069 T250 GTP	1/ сталь / GTP	5441038	1115 38 6		AHB-T1732 VA4529	320420/ V5A	5924449	6364 01 5		28		
2069 T60 GTP	1/ сталь / GTP	5440987	1115 38 0		AHB-T1732 VA4529	320420/ V5A	5924449	6364 01 5		32		
					AHB-T1732 VA4529	320420/ V5A	5924449	6364 01 5		64		
2078 M10 1M G	M10 10/ сталь / G	5253396	3141 20 9	127	AHB-T1732 VA4529	320420/ V5A	5924449	6364 01 5		28		
2078 M10 1M G	M10 10/ сталь / G	5253396	3141 20 9	137	AHB-T1732 VA4529	320420/ V5A	5924449	6364 01 5		32		
2078 M10 1M V2A	M10 10/ V2A	5023579	3141 31 2	51	AHB-T1732 VA4547	320420/ V5A	5924470	6364 01 7		28		
2078 M12 1M V2A	M12 12/ V2A	5594437	3141 31 4	51	AHB-T1732 VA4547	320420/ V5A	5924470	6364 01 7		32		
2078 M6 1M G	M66/ сталь / G	5253211	3141 04 7	111	AHB-T1732 VA4547	320420/ V5A	5924470	6364 01 7		64		
2078 M6 1M G	M66/ сталь / G	5253211	3141 04 7	114	AHB-T1732 VA4571	320420/ V4A	5924524	6364 01 9		28		
2078 M8 1M G	M88/ сталь / G	5253334	3141 12 8	111	AHB-T1732 VA4571	320420/ V4A	5924524	6364 01 9		32		
2078 M8 1M G	M88/ сталь / G	5253334	3141 12 8	114	AHB-T1732 VA4571	320420/ V4A	5924524	6364 01 9		64		
2078 M8 1M V2A	M88/ V2A	5023456	3141 31 0	51								
5015 M6 OS VA	M6/ V2A	5053231	1141 10 4	79	ASX-E		5850199	7202 31 2		113		
5017 M10 OS VA	M10/ V4A	5086017	1143 12 7	79	ASX-K		5850182	7202 31 0		113		
5017 M6 OS VA	M6/ V4A	5119920	1143 12 3	79								
5017 M8 OS VA	M8/ V4A	5085980	1143 12 5	79	AW 15 11 VA4301	11050/ V2A	6207558	6421 00 8		69		
					AW 15 11 VA4571	11050/ V4A	6817634	6392 00 8		69		
5024 M10x30 V4A	M1030/ V4A	5908081	1154 50 7	80								
5024 M10x40 V4A	M1040/ V4A	5908104	1154 52 3	80	AW 15 16 FT	16055/ сталь / FT	6207138	6420 66 4		136		
5024 M12x30 V4A	M1230/ V4A	5908203	1154 70 1	80	AW 15 21 FT	21060/ сталь / FT	6207190	6420 68 0		136		
5024 M12x35 V4A	M1235/ V4A	5908210	1154 71 5	80								
					AW 15 21 VA4301	21060/ V2A	6207619	6421 02 4		69		
					AW 15 21 VA4571	21060/ V4A	6817696	6392 01 6		69		

Тип	Размер/описание/матер	GTIN	Арт.-№	Цена	Стр.	Тип	Размер/описание/матер	GTIN	Арт.-№	Цена	Стр.		
AW 15 31 FT	31065/ сталь / FT	6207251	6420 71 0	€/шт.	136	AZDMD 100 VA4301	10310/ V2A	6069613	6080 29 4	€/м	47		
AW 15 31 VA4301	31065/ V2A	6207671	6421 03 2			AZDMD 150 VA4301	15310/ V2A	5811329	6080 87 0		47		
AW 15 31 VA4571	31065/ V4A	6817757	6392 02 4			AZDMD 200 VA4301	20310/ V2A	5811374	6080 89 5		47		
						AZDMD 300 VA4301	30310/ V2A	5811435	6080 92 0		47		
						AZDMD 50 VA4301	5310/ V2A	6069491	6080 19 7		47		
AW 15 41 FT	41070/ сталь / FT	6207312	6420 74 5			136						€/шт.	
AW 15 41 VA4301	41070/ V2A	5061953	6421 03 6				AZDR 100 VA4301	100-100/ V2A	6064694		6065 31 7		48
AW 15 41 VA4571	41070/ V4A	6817818	6392 03 2				AZDR 50 VA4301	50-50/ V2A	6064632		6065 30 9		47
AW 15 51 VA4301	51075/ V2A	5061960	6421 04 0										
AW 15 61 VA4301	61080/ V2A	5061977	6421 04 4										
AW 15 61 VA4571	61080/ V4A	6817931	6392 05 9				AZK 050 VA4301	50 1,5/ V2A	6069071		6075 15 0		46
							AZK 050 VA4571	50 1,5/ V4A	5866213		6075 15 2		46
AW 30 11 VA4301	11060/ V2A	6208937	6442 80 3				AZK 100 VA4301	100 1,5/ V2A	6069255		6075 30 4		46
AW 30 11 VA4529	11060/ V5A	5911630	6443 63 0				AZK 100 VA4571	100 1,5/ V4A	5866220		6075 30 6		46
AW 30 11 VA4571	11060/ V4A	5021049	6443 61 5				AZK 150 VA4301	150 1,5/ V2A	5811145		6075 33 0		46
AW 30 21 VA4301	21070/ V2A	6209057	6442 83 8	AZK 150 VA4571	150 1,5/ V4A		5866251	6075 33 2	46				
AW 30 21 VA4529	21070/ V5A	5911647	6443 63 2	AZK 200 VA4301	200 1,5/ V2A		5811206	6075 35 5	46				
AW 30 21 VA4571	21070/ V4A	6349753	6443 31 1	AZK 200 VA4571	200 1,5/ V4A		5866268	6075 35 7	46				
AW 30 31 VA4301	31080/ V2A	6209118	6442 85 4	AZK 300 VA4301	300 1,5/ V2A		5811268	6075 38 0	46				
AW 30 31 VA4529	31080/ V5A	5911678	6443 63 4	AZK 300 VA4571	300 1,5/ V4A		5866275	6075 38 2	46				
AW 30 31 VA4571	31080/ V4A	6955879	6443 62 1										
AW 30 41 VA4301	41080/ V2A	6209170	6442 87 0										
AW 30 41 VA4529	41080/ V5A	5911685	6443 63 6	B 33020	228/ CuZn	6049080	6404 00 6	€/100 шт.	54				
AW 30 41 VA4571	41080/ V4A	6554478	6443 34 6	B 33021	2610/ CuZn	6049202	6404 01 4		54				
AW 30 51 VA4301	51090/ V2A	6209231	6442 89 7										
AW 30 51 VA4529	51090/ V5A	5911692	6443 63 8										
AW 30 51 VA4571	51090/ V4A	5021094	6443 62 5	BE TS GR	10/ Поликарбонат	5840602	2007 83 3	106					
AW 30 61 VA4301	610100/ V2A	6209293	6442 91 9	BE TS KR	10/ Поликарбонат	5840640	2007 83 5		106				
AW 30 61 VA4529	610100/ V5A	5911708	6443 64 0										
AW 30 61 VA4571	610100/ V4A	5021100	6443 62 7										
AW 55 21 VA4301	21090/ V2A	6441433	6443 06 3	70	BEB 100 VA4301	100/ V2A	6232031	7084 01 3	€/шт.	30			
AW 55 21 VA4529	21090/ V5A	5911524	6443 09 0		BEB 100 VA4301	100/ V2A	6232031	7084 01 3		42			
AW 55 21 VA4571	21090/ V4A	5912965	6418 55 7		BEB 100 VA4571	100/ V4A	5866336	7084 14 1		30			
AW 55 31 VA4301	310110/ V2A	6441495	6443 06 7		BEB 100 VA4571	100/ V4A	5866336	7084 14 1		42			
AW 55 31 VA4529	310110/ V5A	5911555	6443 09 2		BEB 200 VA4301	200/ V2A	6232093	7084 04 8		30			
AW 55 31 VA4571	310110/ V4A	5912972	6418 57 3		BEB 200 VA4301	200/ V2A	6232093	7084 04 8		42			
AW 55 41 VA4301	410130/ V2A	6617111	6443 07 1		BEB 200 VA4571	200/ V4A	5866343	7084 14 3		30			
AW 55 41 VA4529	410130/ V5A	5911562	6443 09 4		BEB 200 VA4571	200/ V4A	5866343	7084 14 3		42			
AW 55 41 VA4571	410130/ V4A	5912989	6418 60 1		BEB 300 VA4301	300/ V2A	6232154	7084 06 4		30			
AW 55 51 VA4301	510145/ V2A	6661091	6443 07 5		BEB 300 VA4301	300/ V2A	6232154	7084 06 4		42			
AW 55 51 VA4529	510145/ V5A	5911579	6443 09 6		BEB 300 VA4571	300/ V4A	5866350	7084 14 5		30			
AW 55 51 VA4571	510145/ V4A	5912996	6418 62 2		BEB 300 VA4571	300/ V4A	5866350	7084 14 5		42			
AW 55 61 VA4301	610165/ V2A	6661152	6443 07 9		BEB 400 VA4301	400/ V2A	6232215	7084 08 0		42			
AW 55 61 VA4529	610165/ V5A	5911586	6443 09 8		BEB 400 VA4571	400/ V4A	5866367	7084 14 7		42			
AW 55 61 VA4571	610165/ V4A	5913009	6418 63 8		BEB 500 VA4301	500/ V2A	6232277	7084 10 2		42			
AW 55 71 VA4301	710195/ V2A	6661879	6443 08 3	BEB 500 VA4571	500/ V4A	5866374	7084 14 9	42					
				BEB 600 VA4301	600/ V2A	6232338	7084 12 9	42					
				BEB 600 VA4571	600/ V4A	5866381	7084 15 1	42					
AWG 15 11 VA4571	11050/ V4A	5706304	6420 64 2	69					€/м				
AWG 15 11VA4301	11050/ V2A	5058373	6420 62 5										
AWG 15 21 VA4571	21060/ V4A	5706311	6420 64 4										
AWG 15 21VA4301	21060/ V2A	5058380	6420 62 8										
AWG 15 31VA4301	31065/ V2A	5058427	6420 63 1		BSK 090506	12095	6024834	7215 15 0		128			
AWG 15 31VA4571	31065/ V4A	5395362	6420 64 6		BSK 090511	17095	6024957	7215 15 4		128			
AWG 15 41 VA4571	41070/ V4A	5706052	6420 64 8		BSK 090521	27095	6025077	7215 15 8		128			
AWG 15 41VA4301	41070/ V2A	5058434	6420 63 4		BSK 091016	220150	6025190	7215 16 2		128			
AWG 15 51 VA4571	51075/ V4A	5706328	6420 65 0		BSK 091026	320150	6025312	7215 16 6		128			
AWG 15 51VA4301	51075/ V2A	5058502	6420 63 7		BSK 120506	180130	6645794	7215 21 0		130			
AWG 15 61 VA4571	61080/ V4A	5706359	6420 65 2		BSK 120511	230130	6645855	7215 21 6		130			
AWG 15 61VA4301	61080/ V2A	5058540	6420 64 0		BSK 120521	330130	6887477	7215 22 2		130			
					BSK 121016	280185	6887538	7215 22 8		130			
					BSK 121026	380185	6887590	7215 23 4		130			
AWV 21 VA4529	210130/ V5A	5911319	6419 65 0		70								
AWV 21 VA4571	210130/ V4A	5913061	6419 64 0	70									
AWV 31 VA4529	310130/ V5A	5911326	6419 65 2	70									
AWV 31 VA4571	310130/ V4A	5913078	6419 64 2	BSK-A0908	8040	6779055	7215 45 2	€/шт.	129				
AWV 41 VA4529	410130/ V5A	5911333	6419 65 4	BSK-A0908	8040	6779055	7215 45 2		135				
AWV 41 VA4571	410130/ V4A	5913085	6419 64 4	BSK-A0910	10060	6779116	7215 45 8	129					
AWV 51 VA4529	510130/ V5A	5911340	6419 65 6	BSK-A0910	10060	6779116	7215 45 8	135					
AWV 51 VA4571	510130/ V4A	5913092	6419 64 6										
AWV 61 VA4529	610130/ V5A	5911395	6419 65 9	BSK-B0511	46 18/ сталь / FS	6896356	7215 35 6	€/100 шт.	131				
AWV 61 VA4571	610130/ V4A	5913108	6419 64 8	BSK-B0521	46 18/ сталь / FS	6896417	7215 36 2		131				
				BSK-B1016	10169/ сталь / FS	6896479	7215 36 8	131					
				BSK-B1026	10169/ сталь / FS	6896530	7215 37 4	131					
AWVL 11 VA4529	17060/ V5A	5911203	6419 52 4	70									
AWVL 11 VA4571	17060/ V4A	5913016	6419 51 9	70									
AWVL 16 VA4529	22060/ V5A	5911210	6419 52 5	BSK-D0930	5x30 15	6025558	7215 42 3	€/шт.	129				
AWVL 16 VA4571	22060/ V4A	5913023	6419 52 0	BSK-D0930	5x30 15	6025558	7215 42 3		134				
AWVL 21 VA4529	27060/ V5A	5911227	6419 52 6	BSK-D1260	5x60 15	6645978	7215 43 2	130					
AWVL 21 VA4571	27060/ V4A	5913030	6419 52 1	BSK-E090506	12095	5430360	7215 25 0	128					
AWVL 31 VA4529	37060/ V5A	5911272	6419 52 7	BSK-E090511	17095	5430384	7215 25 2	128					
AWVL 31 VA4571	37060/ V4A	5913047	6419 52 2	BSK-E090521	27095	5430391	7215 25 4	128					
AWVL 41 VA4529	47060/ V5A	5911289	6419 52 8	BSK-E091016	220150	5430407	7215 25 6	128					
AWVL 41 VA4571	47060/ V4A	5913054	6419 52 3	BSK-E091026	320150	5430414	7215 25 8	128					
				BSK-E120506	180130	5430421	7215 27 0	130					
				BSK-E120511	230130	5430438	7215 27 2	130					
				BSK-E120521	330130	5430445	7215 27 4	130					

Указатель по типам

Установка GTIN: Код страны 40 Код производителя 1219

Индивидуальный GTIN 5647589

Тип	Размер/описание/матер	GTIN	Арт.-№	Цена	Стр.	Тип	Размер/описание/матер	GTIN	Арт.-№	Цена	Стр.			
BSK-E121016	280185	5430476	7215 27 6	€/шт.	130	BSKM-VD 1025	/ сталь / FS	5917441	7216 41 0	€/шт.	123			
BSK-E121026	380185	5430483	7215 27 8			130	BSKM-VE 0711	/ сталь / FS	5925613			7216 31 2	120	
BSKH 090506	120110	5077800	7215 17 3	€/м	133	BSKM-VE 1025	/ сталь / FS	5925620	7216 41 2	€/шт.	123			
	170110	5077817	7215 17 7			133	BSKM-VK 0711	/ сталь / FS	5917342			7216 36 0	122	
	270110	5077824	7215 18 1			133	BSKM-VK 1025	/ сталь / FS	5917632			7216 46 0	125	
	220165	5077855	7215 18 5			134	BSKM-WA 0711	/ сталь / FS	5917403			7216 38 0	122	
	320165	5077862	7215 18 9			134	BSKM-WA 1025	/ сталь / FS	5917670			7216 48 0	125	
							134							
BSKHE090506	120110	5430490	7215 59 0	€/шт.	133	BSKP-S5016	/ сталь / GTP	5918905	3498 09 6	€/100 шт.	131			
BSKHE090511	170110	5430506	7215 59 2			133	BSKP-S5020	/ сталь / GTP	5918912			3498 09 8	131	
BSKHE090521	270110	5430537	7215 59 4	€/шт.	133					€/100 шт.	129			
BSKHE091016	220165	5430544	7215 59 6			134								130
BSKHE091026	320165	5430551	7215 59 8			134	BSK-S0955	4,0x55/ сталь / G	6887651			7215 40 0		
BSKH-FB090506	120110	5084242	7215 60 2			133	BSK-S1280	4,5x80/ сталь / G	6887774			7215 41 2		
BSKH-FB090511	170110	5084273	7215 60 6			133	BSK-W0511	46,37,5/ сталь / FS	6896110			7215 31 2		
BSKH-FB090521	270110	5084280	7215 61 0			133	BSK-W0521	46,62,5/ сталь / FS	6896172			7215 31 8		
BSKH-FB091016	220165	5084297	7215 61 4			134	BSK-W1016	101,50/ сталь / FS	6896233			7215 32 4		
BSKH-FB091026	320165	5084303	7215 61 8			134	BSK-W1026	101,75/ сталь / FS	6896295			7215 33 0		
BSKH-FT090506	120110	5084334	7215 63 1			133								
BSKH-FT090511	170110	5084341	7215 63 5			133								
BSKH-FT090521	270110	5084358	7215 63 9			133								
BSKH-FT091016	220165	5084365	7215 64 3			134	BW 60 40 VA4301	/ V2A	6014651			6019 58 7		
BSKH-FT091026	320165	5084396	7215 64 7			134								
BSKH-G	/ сталь / FS	5077923	7215 39 5			137								
BSKH-K0506		5077930	7215 57 0			133								
BSKH-K0511		5077947	7215 57 4			133	CPS 4L 2M V4A	40 x 22,5/ V4A	5905585			1121 96 3		
BSKH-K0521		5077978	7215 57 8			133	CPS 4L 6M V4A	40 x 22,5/ V4A	5907022			1121 90 3		
BSKH-K1016		5077985	7215 58 2			134								
BSKH-K1026		5077992	7215 58 6	134	CPS 5 L 1.5M V4A	50 x 30/ V4A	5906964	1121 36 5						
BSKH-S6030	/ сталь / GTP	5850069	3498 10 0	€/100 шт.	137	CPS 5 L 1.5M V5A	50 x 30/ V5A	5907350	1123 34 8					
						CPS 5 L 200 V4A	50 x 30/ V4A	5906971	1121 39 3					
						CPS 5 L 200 V5A	50 x 30/ V5A	5907275	1123 33 0					
BSKH-V050	5855/ сталь / FS	5077879	7215 38 1	€/шт.	135	CPS 5 L 2M V4A	50 x 30/ V4A	5906995	1121 46 5					
						BSKH-V052	9055/ сталь / FS	5077886	7215 38 5	135	CPS 5 L 2M V5A	50 x 30/ V5A	5907367	1123 35 0
BSKH-V101	90112/ сталь / FS	5077916	7215 38 9	135	CPS 5 L 2M VA	50 x 30/ V2A	5049272	1121 48 0						
BSK-K0506		6025923	7215 53 3	€/шт.	128	CPS 5 L 300 V4A	50 x 30/ V4A	5906902	1121 24 5					
						BSK-K0511	6026043	7215 53 7	128	CPS 5 L 300 V5A	50 x 30/ V5A	5907282	1123 33 2	
BSK-K0521		6026166	7215 54 1	€/100 м	128	CPS 5 L 3M V4A	50 x 30/ V4A	5907008	1121 46 9					
BSK-K1016		6026289	7215 54 5	75	128	CPS 5 L 3M V5A	50 x 30/ V5A	5907374	1123 35 2					
BSK-K1026		6026401	7215 54 9	75	128									
BSK-M		6888214	7215 50 0	€/шт.	132	CPS 5 L 400 V4A	50 x 30/ V4A	5906919	1121 28 0					
BSK-M		6888214	7215 50 0	74	135	CPS 5 L 400 V5A	50 x 30/ V5A	5907299	1123 33 4					
BSKM 0711	70110/ сталь / FS	5917229	7216 30 0	€/м	120	CPS 5 L 500 V4A	50 x 30/ V4A	5906988	1121 40 7					
						BSKM 1025	100250/ сталь / FS	5917236	7216 40 0	123	CPS 5 L 500 V5A	50 x 30/ V5A	5907305	1123 33 6
BSKM-AD 0711	/ сталь / FS	5917250	7216 31 5	€/шт.	120	CPS 5 L 600 V4A	50 x 30/ V4A	5906926	1121 29 6					
						BSKM-AD 1025	/ сталь / FS	5917458	7216 41 5	123	CPS 5 L 600 V5A	50 x 30/ V5A	5907312	1123 33 8
BSKM-AE 0711	/ сталь / FS	5917274	7216 32 0	74	120	CPS 5 L 6M V4A	50 x 30/ V4A	5907015	1121 47 3					
BSKM-AE 1025	/ сталь / FS	5917465	7216 42 0	74	123	CPS 5 L 6M VA	50 x 30/ V2A	5049333	1121 49 9					
BSKM-BD 0711	/ сталь / FS	5917397	7216 37 2	€/шт.	120									
BSKM-BD 1025	/ сталь / FS	5917656	7216 47 2	74	123	CPS 5 L 700 V4A	50 x 30/ V4A	5906940	1121 33 4					
BSKM-BW 0711	/ сталь / FS	5917380	7216 37 0	75	122	CPS 5 L 700 V5A	50 x 30/ V5A	5907329	1123 34 0					
BSKM-BW 1025	/ сталь / FS	5917649	7216 47 0	74	125	CPS 5 L 800 V4A	50 x 30/ V4A	5906933	1121 31 0					
BSKM-DS 1025	/ сталь / FS	5917663	7216 47 4	75	125	CPS 5 L 800 V5A	50 x 30/ V5A	5907336	1123 34 2					
BSKM-EF 0711	/ сталь / FS	5917335	7216 35 5	74	125	CPS 5 L 900 V4A	50 x 30/ V4A	5906957	1121 33 8					
BSKM-EF 1025	/ сталь / FS	5917625	7216 45 5	75	125	CPS 5 L 900 V5A	50 x 30/ V5A	5907343	1123 34 4					
BSKM-ES 0711	/ сталь / FS	5917328	7216 35 0	€/100 шт.	121									
BSKM-ES 1025	/ сталь / FS	5917588	7216 45 0	75	124	CPS 5 SK OR SP	оранжевый 300/ PE	5785323	1124 56 3					
BSKM-FW 0711	/ сталь / FS	5917281	7216 33 0	74	121									
BSKM-FW 1025	/ сталь / FS	5917540	7216 43 0	€/шт.	124	DBV 100 S VA4301	1000,75/ V2A	5688600	7130 90 5					
BSKM-GA 0711	/ сталь / FS	5917267	7216 32 5	45	121	DBV 100 S VA4571	1000,75/ V4A	5886464	7130 92 0					
BSKM-GA 1025	/ сталь / FS	5917496	7216 42 5	45	124	DBV 200 S VA4301	2000,75/ V2A	5886303	7130 90 7					
BSKM-GF 0711	/ сталь / FS	5917298	7216 33 5	45	121	DBV 200 S VA4571	2000,75/ V4A	5886495	7130 92 2					
BSKM-GF 1025	/ сталь / FS	5917557	7216 43 5	45	124	DBV 300 S VA4301	3000,75/ V2A	5886327	7130 90 9					
BSKM-GI 0711	/ сталь / FS	5917311	7216 34 5	45	121	DBV 300 S VA4571	3000,75/ V4A	5886518	7130 92 4					
BSKM-GI 1025	/ сталь / FS	5917571	7216 44 5	45	124	DBV 400 S VA4301	4000,75/ V2A	5886365	7130 91 1					
BSKM-GW 0711	/ сталь / FS	5917434	7216 38 5	45	122	DBV 400 S VA4571	4000,75/ V4A	5886525	7130 92 6					
BSKM-GW 1025	/ сталь / FS	5917687	7216 48 5	45	125	DBV 500 S VA4301	5000,75/ V2A	5886389	7130 91 3					
BSKM-HE 0711	/ сталь / FS	5917304	7216 34 0	45	121	DBV 500 S VA4571	5000,75/ V4A	5886556	7130 92 8					
BSKM-HE 1025	/ сталь / FS	5917564	7216 44 0	45	124	DBV 600 S VA4301	6000,75/ V2A	5886419	7130 91 5					
BSKM-S4010	/ сталь / G	5917694	3498 09 4	€/100 шт.	120	DBV 600 S VA4571	6000,75/ V4A	5886563	7130 93 0					
						123	DBV60100F VA4301	1000,75/ V2A	5688617	7130 95 2				
							DBV60100F VA4571	1000,75/ V4A	5886310	7130 97 2				
							DBV60200F VA4301	2000,75/ V2A	5886259	7130 95 4				
BSKM-VD 0711	/ сталь / FS	5917243	7216 31 0	€/шт.	120	DBV60200F VA4571	2000,75/ V4A	5886358	7130 97 4					
							DBV60300F VA4301	3000,75/ V2A	5886266	7130 95 6				
							DBV60300F VA4571	3000,75/ V4A	5886372	7130 97 6				
							DBV60400F VA4301	4000,75/ V2A	5886273	7130 95 8				

12 LTB Lösungskatalog Tunnelbau 2012 / ru / 16/07/2012 (LLExpert_04008)

Тип	Размер/описание/матер	GTIN	Арт.-№	Цена	Стр.	Тип	Размер/описание/матер	GTIN	Арт.-№	Цена	Стр.
DBV60400F VA4571	400,75/ V4A	5886426	7130 97 8	€/шт.	45	DFTM 150 V4A	150,25/ V4A	5931171	7138 88 2	€/шт.	44
DBV60500F VA4301	500,75/ V2A	5886280	7130 96 0		45	DFTM 200 V2A	200,25/ V2A	5931119	7138 86 4		44
DBV60500F VA4571	500,75/ V4A	5886433	7130 98 0		45	DFTM 200 V4A	200,25/ V4A	5931188	7138 88 4		44
DBV60600F VA4301	600,75/ V2A	5886297	7130 96 2		45	DFTM 300 V2A	300,25/ V2A	5931126	7138 86 6		44
DBV60600F VA4571	600,75/ V4A	5886440	7130 98 2		45	DFTM 300 V4A	300,25/ V4A	5931195	7138 88 6		44
DFAAM 100 V2A	100,25/ V2A	5930723	7138 72 0		30	DFTM 400 V2A	400,25/ V2A	5931133	7138 86 8		44
DFAAM 100 V2A	100,25/ V2A	5930723	7138 72 0		44	DFTM 400 V4A	400,25/ V4A	5931201	7138 88 8		44
DFAAM 100 V4A	100,25/ V4A	5930815	7138 74 0		30	DFTM 500 V2A	500,25/ V2A	5931140	7138 87 0		44
DFAAM 100 V4A	100,25/ V4A	5930815	7138 74 0		44	DFTM 500 V4A	500,25/ V4A	5931232	7138 89 0		44
DFAAM 150 V2A	150,25/ V2A	5930754	7138 72 2		44	DFTM 600 V2A	600,25/ V2A	5931157	7138 87 2		44
DFAAM 150 V4A	150,25/ V4A	5930822	7138 74 2		44	DFTM 600 V4A	600,25/ V4A	5931249	7138 89 2		44
DFAAM 200 V2A	200,25/ V2A	5930761	7138 72 4		30					€/100 шт.	
DFAAM 200 V2A	200,25/ V2A	5930761	7138 72 4		44						
DFAAM 200 V4A	200,25/ V4A	5930839	7138 74 4		30	DIN 128 A M10V4A	M10 10,5/ V4A	5909750	3405 11 1		86
DFAAM 200 V4A	200,25/ V4A	5930839	7138 74 4		44	DIN 128 A M10V5A	M10 10,5/ V5A	5909767	3405 11 3		86
DFAAM 300 V2A	300,25/ V2A	5930778	7138 72 6		30	DIN 128 A M12V4A	M12 12,5/ V4A	5909774	3405 12 7		86
DFAAM 300 V2A	300,25/ V2A	5930778	7138 72 6		44	DIN 128 A M12V5A	M12 12,5/ V5A	5909781	3405 12 9		86
DFAAM 300 V4A	300,25/ V4A	5930846	7138 74 6		30	DIN 128 A M6 V4A	M6 6,3/ V4A	5909651	3405 06 2		86
DFAAM 300 V4A	300,25/ V4A	5930846	7138 74 6		44	DIN 128 A M6 V5A	M6 6,3/ V5A	5909668	3405 06 4		86
DFAAM 400 V2A	400,25/ V2A	5930785	7138 72 8		44	DIN 128 A M8 V4A	M8 8,3/ V4A	5909712	3405 08 9		86
DFAAM 400 V4A	400,25/ V4A	5930853	7138 74 8		44	DIN 128 A M8 V5A	M8 8,3/ V5A	5909729	3405 09 1		86
DFAAM 500 V2A	500,25/ V2A	5930792	7138 73 0		44	DIN 6798 M10 V4A	10,5 18-18 / V4A	5618096	3404 38 2		87
DFAAM 500 V4A	500,25/ V4A	5930860	7138 75 0		44	DIN 6798 M10 V5A	10,5 18-18 / V5A	5909538	3403 38 4		87
DFAAM 600 V2A	600,25/ V2A	5930808	7138 73 2		44	DIN 6798 M12 V4A	1320,5-20,5 / V4A	5909637	3404 38 6		87
DFAAM 600 V4A	600,25/ V4A	5930877	7138 75 2		44	DIN 6798 M12 V5A	1320,5-20,5 / V5A	5909644	3404 38 8		87
DFBM 45 100 V2A	100,25/ V2A	5928942	7138 43 0		30	DIN 6798 M6 V4A	6,4 11-11 / V4A	5913283	3404 37 3		87
DFBM 45 100 V2A	100,25/ V2A	5928942	7138 43 0		43	DIN 6798 M6 V5A	6,4 11-11 / V5A	5909545	3404 37 6		87
DFBM 45 100 V4A	100,25/ V4A	5929017	7138 45 0		30	DIN 6798 M8 V4A	8,4 15-15 / V4A	5909590	3404 37 8		87
DFBM 45 100 V4A	100,25/ V4A	5929017	7138 45 0		43	DIN 6798 M8 V5A	8,4 15-15 / V5A	5909606	3404 38 0		87
DFBM 45 150 V2A	150,25/ V2A	5928959	7138 43 2		43	DIN 6798 M8 VA	8,4 15/ V2A	5301998	3404 35 8		86
DFBM 45 150 V4A	150,25/ V4A	5929024	7138 45 2		43	DIN 933 M10x45VA	45 10/ V2A	5849490	3156 04 0		84
DFBM 45 200 V2A	200,25/ V2A	5928966	7138 43 4		30	DIN 933 M12x45VA	45 10/ V2A	5849513	3156 04 2		84
DFBM 45 200 V2A	200,25/ V2A	5928966	7138 43 4		43	DIN 934 M10 G	M10 17/ сталь / G	5298212	3400 10 7		127
DFBM 45 200 V4A	200,25/ V4A	5929031	7138 45 4		30	DIN 934 M10 G	M10 17/ сталь / G	5298212	3400 10 7		137
DFBM 45 200 V4A	200,25/ V4A	5929031	7138 45 4		43	DIN 934 M10 V4A	M10 17/ V4A	5618072	3400 17 7		84
DFBM 45 300 V2A	300,25/ V2A	5928973	7138 43 6		30	DIN 934 M10 V5A	M10 17/ V5A	5909392	3400 18 7		85
DFBM 45 300 V2A	300,25/ V2A	5928973	7138 43 6		43	DIN 934 M10 VA	M10 17/ V2A	5297796	3397 10 6		84
DFBM 45 300 V4A	300,25/ V4A	5929048	7138 45 6		30	DIN 934 M12 V4A	M12 19/ V4A	5894810	3397 14 5		84
DFBM 45 300 V4A	300,25/ V4A	5929048	7138 45 6		43	DIN 934 M12 V5A	M12 19/ V5A	5909408	3400 18 9		85
DFBM 45 400 V2A	400,25/ V2A	5928980	7138 43 8		43	DIN 934 M12 VA	M12 19/ V2A	5297857	3397 11 4		84
DFBM 45 400 V4A	400,25/ V4A	5929055	7138 45 8		43	DIN 934 M6 G	M6 10/ сталь / G	5298090	3400 06 9		111
DFBM 45 500 V2A	500,25/ V2A	5928997	7138 44 0		43	DIN 934 M6 G	M6 10/ сталь / G	5298090	3400 06 9		114
DFBM 45 500 V4A	500,25/ V4A	5929062	7138 46 0		43	DIN 934 M6 V4A	M6 10/ V4A	5909293	3400 17 3		84
DFBM 45 600 V2A	600,25/ V2A	5929000	7138 44 2		43	DIN 934 M6 V5A	M6 10/ V5A	5909354	3400 18 3		85
DFBM 45 600 V4A	600,25/ V4A	5929079	7138 46 2		43	DIN 934 M6 VA	M6 10/ V2A	5297673	3397 06 8		84
DFBM 90 100 V2A	100,25/ V2A	5929260	7138 57 0		30	DIN 934 M8 G	M8 13/ сталь / G	5298151	3400 08 5		111
DFBM 90 100 V2A	100,25/ V2A	5929260	7138 57 0		43	DIN 934 M8 G	M8 13/ сталь / G	5298151	3400 08 5		114
DFBM 90 100 V4A	100,25/ V4A	5929338	7138 59 0		30	DIN 934 M8 V4A	M8 13/ V4A	5909309	3400 17 5		84
DFBM 90 100 V4A	100,25/ V4A	5929338	7138 59 0		43	DIN 934 M8 V5A	M8 13/ V5A	5909361	3400 18 5		85
DFBM 90 150 V2A	150,25/ V2A	5929277	7138 57 2		43	DIN 934 M8 VA	M8 13/ V2A	5297734	3397 08 4		84
DFBM 90 150 V4A	150,25/ V4A	5929345	7138 59 2		43						
DFBM 90 200 V2A	200,25/ V2A	5929284	7138 57 4		30					€/м	
DFBM 90 200 V2A	200,25/ V2A	5929284	7138 57 4		43						
DFBM 90 200 V4A	200,25/ V4A	5929352	7138 59 4		30	DKS 610 VA4301	1000,8/ V2A	6070459	6085 60 1		37
DFBM 90 200 V4A	200,25/ V4A	5929352	7138 59 4		43	DKS 610 VA4571	1000,8/ V4A	6181933	6085 66 8		37
DFBM 90 300 V2A	300,25/ V2A	5929291	7138 57 6		30	DKS 620 VA4301	2000,8/ V2A	6070510	6085 62 8		37
DFBM 90 300 V2A	300,25/ V2A	5929291	7138 57 6		43	DKS 620 VA4571	2000,8/ V4A	6343218	6085 67 2		37
DFBM 90 300 V4A	300,25/ V4A	5929369	7138 59 6		30	DKS 630 VA4301	3000,8/ V2A	6070572	6085 63 6		37
DFBM 90 300 V4A	300,25/ V4A	5929369	7138 59 6		43	DKS 630 VA4571	300 1/ V4A	6955510	6085 67 3		37
DFBM 90 400 V2A	400,25/ V2A	5929307	7138 57 8		43	DKS 640 VA4301	400 1/ V2A	6070633	6085 64 4		37
DFBM 90 400 V4A	400,25/ V4A	5929376	7138 59 8		43	DKS 640 VA4571	400 1/ V4A	5020998	6085 67 5		37
DFBM 90 500 V2A	500,25/ V2A	5929314	7138 58 0		43	DKS 650 VA4301	500 1/ V2A	6070695	6085 65 2		37
DFBM 90 500 V4A	500,25/ V4A	5929383	7138 60 0		43	DKS 650 VA4571	500 1/ V4A	5021001	6085 67 7		37
DFBM 90 600 V2A	600,25/ V2A	5929321	7138 58 2		43	DKS 660 VA4301	600 1/ V2A	6070756	6085 66 0		37
DFBM 90 600 V4A	600,25/ V4A	5929390	7138 60 2		43	DKS 660 VA4571	600 1/ V4A	5021032	6085 67 9		37
DFKM 100 V2A	100,25/ V2A	5931416	7139 02 0		44					€/100 шт.	
DFKM 100 V4A	100,25/ V4A	5931485	7139 04 0		44	DKU 120 VA4310	/ V2A	6617050	6065 61 0		
DFKM 150 V2A	150,25/ V2A	5931423	7139 02 2		44	DKU 120 VA4310	/ V2A	6617050	6065 61 0		52
DFKM 150 V4A	150,25/ V4A	5931492	7139 04 2		44	DKU 60 VA4310	/ V2A	6441372	6065 60 0		30
DFKM 200 V2A	200,25/ V2A	5931430	7139 02 4		44	DKU 60 VA4310	/ V2A	6441372	6065 60 0		33
DFKM 200 V4A	200,25/ V4A	5931508	7139 04 4		44	DKU 60 VA4310	/ V2A	6441372	6065 60 0		42
DFKM 300 V2A	300,25/ V2A	5931447	7139 02 6		44	DKU 60 VA4310	/ V2A	6441372	6065 60 0		52
DFKM 300 V4A	300,25/ V4A	5931515	7139 04 6		44						
DFKM 400 V2A	400,25/ V2A	5931454	7139 02 8		44					€/м	
DFKM 400 V4A	400,25/ V4A	5931522	7139 04 8		44	DRL 100 VA4301	100 1/ V2A	6058877	6052 87 8		
DFKM 500 V2A	500,25/ V2A	5931461	7139 03 0		44	DRL 100 VA4301	100 1/ V2A	6058877	6052 87 8		43
DFKM 500 V4A	500,25/ V4A	5931539	7139 05 0		44	DRL 100 VA4571	100 / V4A	5675679	6052 98 0		29
DFKM 600 V2A	600,25/ V2A	5931478	7139 03 2		44	DRL 100 VA4571	100 / V4A	5675679	6052 98 0		43
DFKM 600 V4A	600,25/ V4A	5931546	7139 05 2		44	DRL 200 VA4301	200 1/ V2A	6058938	6052 89 4		29
					44	DRL 200 VA4301	200 1/ V2A	6058938	6052 89 4		43
DFTM 100 V2A	100,25/ V2A	5931072	7138 86 0		44	DRL 200 VA4571	200 / V4A	5866169	6052 98 1		29
DFTM 100 V4A	100,25/ V4A	5931164	7138 88 0		44	DRL 200 VA4571	200 / V4A	5866169	6052 98 1		43
DFTM											

Указатель по типам

Установка GTIN: Код страны 40 Код производителя 1219

Индивидуальный GTIN 5647589

Тип	Размер/описание/матер	GTIN	Арт.-№	Цена	Стр.	Тип	Размер/описание/матер	GTIN	Арт.-№	Цена	Стр.	
DRL 300 VA4301	3001 / V2A	6058990	6052 90 8	€/м	43	FAZ II 10 10CV5A	M1095/ V5A	5802730	3498 55 4	€/100 шт.		
DRL 300 VA4571	300/ V4A	6955817	6052 98 3		29	FAZ II 10 10CV5A	M1095/ V5A	5802730	3498 55 4		72	
DRL 300 VA4571	300/ V4A	6955817	6052 98 3		43	FAZ II 10 30CV5A	M10115/ V5A	5802747	3498 58 6		72	
DRL 400 VA4301	4001 / V2A	6059058	6052 93 2		43	FAZ II 10 50 V5A	M10135/ V5A	5909958	3498 83 7		72	
DRL 400 VA4571	400/ V4A	5870883	6052 98 4		43	FAZ II 10/10GS V	M 1095/ V4A	5692713	3498 82 4			
DRL 500 VA4301	5001,25/ V2A	6059119	6052 95 9		43	FAZ II 10/10GS V	M 1095/ V4A	5692713	3498 82 4		72	
DRL 500 VA4571	500/ V4A	5870890	6052 98 5		43	FAZ II 10/50 V4A	M10135/ V4A	5688808	3498 83 5		72	
DRL 600 VA4301	6001,25/ V2A	6059171	6052 97 5		43	FAZ II 10100 V4A	M10185/ V4A	5909880	3498 60 1		72	
DRL 600 VA4571	600/ V4A	5866190	6052 98 6		43	FAZ II 10100 V5A	M10185/ V5A	5909897	3498 60 3		72	
							FAZ II 12 10CV5A	M12110/ V5A	5802785		3498 65 9	72
							FAZ II 12/10 VA	M12110/ V4A	5692652		3498 85 9	72
DRLM 316 VA4301	/ V2A	6167173	6222 35 8			43	FAZ II 8 10CV5A	M875/ V5A	5802723		3498 51 2	72
							FAZ II 8 30CV5A	M895/ V5A	5802686		3498 49 0	
							FAZ II 8 30CV5A	M895/ V5A	5802686		3498 49 0	72
DRLU 050 VA4301	501 / V2A	6031818	6052 82 1			52	FAZ II 810VA4401	M875/ V4A	5706076		3498 50 9	72
DRLU 100 VA4301	1001 / V2A	6031931	6052 82 4			29	FAZ II 830VA4401	M895/ V4A	5706069		3498 48 7	
DRLU 100 VA4301	1001 / V2A	6031931	6052 82 4			42	FAZ II 830VA4401	M895/ V4A	5706069		3498 48 7	72
DRLU 100 VA4301	1001 / V2A	6031931	6052 82 4			52						
DRLU 100 VA4571	1001 / V4A	5021124	6052 99 1			29						
DRLU 100 VA4571	1001 / V4A	5021124	6052 99 1		42							
DRLU 100 VA4571	1001 / V4A	5021124	6052 99 1		52	FBA-WI	5000x150	5428275	7202 51 0	€/шт.	117	
DRLU 150 VA4301	1501 / V2A	6031993	6052 82 8		42							
DRLU 150 VA4301	1501 / V2A	6031993	6052 82 8		52	FBS-EA		5817567	7203 81 5		116	
DRLU 150 VA4571	150/ V4A	5691389	6052 99 2		42	FBS-K		5817543	7203 80 9		116	
DRLU 200 VA4301	2001 / V2A	6032051	6052 83 1		29							
DRLU 200 VA4301	2001 / V2A	6032051	6052 83 1		42	FBS-M		5817505	7203 80 3	€/т.е.	116	
DRLU 200 VA4301	2001 / V2A	6032051	6052 83 1		52							
DRLU 200 VA4571	2001 / V4A	5021155	6052 99 3		29	FBS-PA		5817550	7203 81 2	€/шт.	116	
DRLU 200 VA4571	2001 / V4A	5021155	6052 99 3		52	FBS-PH		5817536	7203 80 6		116	
DRLU 200 VA4571	2001 / V4A	5021155	6052 99 3		42	FBS-S		5817499	7203 80 0		116	
DRLU 300 VA4301	3001 / V2A	6032174	6052 83 4		33							
DRLU 300 VA4301	3001 / V2A	6032174	6052 83 4		29							
DRLU 300 VA4301	3001 / V2A	6032174	6052 83 4		42							
DRLU 300 VA4301	3001 / V2A	6032174	6052 83 4		52	F-FIX-16		5548713	5403 20 0	€/100 шт.	142	
DRLU 300 VA4571	3001 / V4A	5021162	6052 99 4		33							
DRLU 300 VA4571	3001 / V4A	5021162	6052 99 4		29							
DRLU 300 VA4571	3001 / V4A	5021162	6052 99 4		52	FNA II 6x30 M6/5	M66/ V5A	5784715	3498 42 6		72	
DRLU 300 VA4571	3001 / V4A	5021162	6052 99 4		42	FNA II 6x30/5	6/ V5A	5784722	3498 46 9		72	
DRLU 400 VA4301	4001 / V2A	6032235	6052 83 7		52							
DRLU 400 VA4301	4001 / V2A	6032235	6052 83 7		52							
DRLU 400 VA4571	4001 / V4A	5021216	6052 99 5		52	FRS 10X20 VA4301	M10x2020/ V2A	6200894	6406 86 6		71	
DRLU 400 VA4571	4001 / V4A	5021216	6052 99 5		42	FRS 10X20 VA4301	M10x2020/ V2A	6200894	6406 86 6		87	
DRLU 500 VA4301	5001,25/ V2A	6032297	6052 84 1		42	FRS 10X20 VA4401	M10x2020/ V4A	6822072	6406 87 0		71	
DRLU 500 VA4301	5001,25/ V2A	6032297	6052 84 1		52	FRS 10X20 VA4401	M10x2020/ V4A	6822072	6406 87 0		87	
DRLU 500 VA4571	5001,25/ V4A	5021223	6052 99 6		52	FRS 10X20SVA4401	M10x2020/ V4A	6437894	6406 87 2		71	
DRLU 500 VA4571	5001,25/ V4A	5021223	6052 99 6		42	FRS 10X20SVA4401	M10x2020/ V4A	6437894	6406 87 2		87	
DRLU 600 VA4301	6001,25/ V2A	6032358	6052 84 4		42	FRS 10X25 VA4301	M10x2525/ V2A	6200474	6406 71 8		66	
DRLU 600 VA4301	6001,25/ V2A	6032358	6052 84 4		52	FRS 10X25 VA4301	M10x2525/ V2A	6200474	6406 71 8		68	
DRLU 600 VA4571	6001,25/ V4A	5021247	6052 99 8		52	FRS 10X25 VA4301	M10x2525/ V2A	6200474	6406 71 8		71	
DRLU 600 VA4571	6001,25/ V4A	5021247	6052 99 8		42	FRS 10X25 VA4301	M10x2525/ V2A	6200474	6406 71 8		87	
						FRS 10x25 VA4401	M10x2525/ V4A	5925262	6407 52 4		66	
						FRS 10x25 VA4401	M10x2525/ V4A	5925262	6407 52 4		68	
						FRS 10x25 VA4401	M10x2525/ V4A	5925262	6407 52 4		71	
DS-F M/W		5022732	5093 27 5		150	FRS 10x25 VA4401	M10x2525/ V4A	5925262	6407 52 4		87	
DS-F W/W		5022619	5093 27 2		150	FRS 10X30 VA4301	M10x3030/ V2A	6200535	6406 72 6		71	
						FRS 10X30 VA4301	M10x3030/ V2A	6200535	6406 72 6		87	
						FRS 12X25 VA4301	M12 x 2525/ V2A	6200597	6406 75 0		71	
DSK 25 FT	/ сталь / FT	6229277	6416 44 6		136	FRS 12X25 VA4301	M12 x 2525/ V2A	6200597	6406 75 0		87	
DSK 25 VA4301	/ V2A	5706045	6416 44 8		66	FRS 12X25 VA4401	M12 x 2525/ V4A	6064328	6406 78 5		87	
DSK 25 VA4529	/ V5A	5911098	6416 45 4		66	FRS 12X25 VA4401	M12 x 2525/ V4A	6064328	6406 78 5		71	
DSK 25 VA4571	/ V4A	5618485	6416 45 0		66	FRS 12X30 VA4301	M12x3030/ V2A	6200658	6406 76 9		71	
DSK 45 VA4301	25/ V2A	6202751	6416 48 9		68	FRS 12X30 VA4301	M12x3030/ V2A	6200658	6406 76 9		87	
DSK 45 VA4529	/ V5A	5911104	6416 46 6			FRS 6X12 VA4301	M6 x 1212/ V2A	6200238	6406 52 1		71	
DSK 45 VA4571	25/ V4A	6818235	6416 46 2		68	FRS 6X12 VA4301	M6 x 1212/ V2A	6200238	6406 52 1		87	
DSK 47 VA4301	25/ V2A	5018346	6416 50 7		68	FRS 6X12 VA4401	M6 x 1212/ V4A	6291311	6406 56 4		71	
DSK 47 VA4571	25/ V4A	5018407	6416 51 1		68	FRS 6X12 VA4401	M6 x 1212/ V4A	6291311	6406 56 4		87	
						FRS 6X16 VA4301	M6x1615/ V2A	6200290	6406 55 6		71	
						FRS 6X16 VA4301	M6x1615/ V2A	6200290	6406 55 6		87	
DS-SMA W/W		5867050	5093 27 7		150	FRS 6X16 VA4401	M6x1616/ V4A	6817573	6406 58 0		71	
						FRS 6X16 VA4401	M6x1616/ V4A	6817573	6406 58 0		87	
						FRS 6X20 VA4301	M6x2020/ V2A	6200351	6406 60 2		71	
DSX-E		5850144	7202 30 2		110	FRS 6X20 VA4301	M6x2020/ V2A	6200351	6406 60 2		87	
DSX-K		5850137	7202 30 0		110	FRS 6X20 VA4401	M6x2020/ V4A	6603077	6406 61 0		71	
						FRS 6X20 VA4401	M6x2020/ V4A	6603077	6406 61 0		87	
						FRS 8X16 VA4301	M8x1616/ V2A	6200412	6406 69 6		71	
						FRS 8X16 VA4301	M8x1616/ V2A	6200412	6406 69 6		87	
ELB-L20 VA4301	2003000/ V2A	5037354	6103 61 4		55	FRS 8X20 VA4301	M8x2020/ V2A	6200719	6406 80 7		71	
ELB-L20 VA4301	2003000/ V2A	5037354	6103 61 4		58	FRS 8X20 VA4301	M8x2020/ V2A	6200719	6406 80 7		87	
ELB-L30 VA4301	3003000/ V2A	5037361	6103 61 8		55	FRS 8X25 VA4301	M8x2525/ V2A	6200771	6406 81 5		71	
ELB-L30 VA4301	3003000/ V2A	5037361	6103 61 8		58	FRS 8X25 VA4301	M8x2525/ V2A	6200771	6406 81 5		87	
ELB-L40 VA4301	4003000/ V2A	5037378	6103 62 2		55	FRS 8X35 VA4301	M8x3535/ V2A	6200832	6406 82 3		71	
ELB-L40 VA4301	4003000/ V2A	5037378	6103 62 2		58	FRS 8X35 VA4301	M8x3535/ V2A	6200832	6406 82 3		87	
ELB-L50 VA4301	5003000/ V2A	5037385	6103 62 6		55							
ELB-L50 VA4301	5003000/ V2A	5037385	6103 62 6		58	FRSB 6X12 VA4301	M6 x 12/ V2A	6077595	6406 13 8		35	
ELB-L60 VA4301	6003000/ V2A	5037415	6103 63 0		55	FRSB 6X12 VA4401	M6 x 12/ V4A	6078370	6406 14 2		35	
ELB-L60 VA4301	6003000/ V2A	5037415	6103 63 0		58							

12 LTB Lösungskatalog Tunnelbau 2012 / ru / 16/07/2012 (LLExpert_04008)

Тип	Размер/описание/матер	GTIN	Арт.-№	Цена	Стр.	Тип	Размер/описание/матер	GTIN	Арт.-№	Цена	Стр.
FRSB 6X16 VA4301	M6x16/ V2A	6077717	6406 18 9	€/100 шт.	35	GMS 3 O 4141 V4A	10/ V4A	5805304	1124 75 3	€/100 шт.	83
FRSB 6X16 VA4401	M6x16/ V4A	6078431	6406 19 3		35	GMS 3 VP L V2A	40/ V2A	5804949	1124 69 3		82
FZEA II 10X40 VA	M8 10/ V4A	5025177	3492 14 5		72	GMS 3 VP V4A	80/ V4A	5805175	1124 72 7		81
FZEA II 12X40 VA	M10 12/ V4A	5025184	3492 15 0		72	GMS 3 VW 45 V2A	40/ V2A	5805052	1124 70 7		82
FZEA II 14X40V4A	M12 14/ V4A	5909835	3492 09 7		72	GMS 3 VW 45 V4A	40/ V4A	5805274	1124 74 7		82
FZEA II 14X40V5A	M12 14/ V5A	5909842	3492 09 9		72	GMS 3 VW 90 V2A	40/ V2A	5805007	1124 70 1		83
FZEA II10x40CV5A	M8 10/ V5A	5802662	3492 16 7		72	GMS 3 VW 90 V4A	40/ V4A	5805243	1124 74 1		83
FZEA II12x40CV5A	M10 12/ V5A	5802679	3492 17 2		72						
				€/шт.		GMS 370 VA4404	370/ V4A	6952212	6015 42 0	€/шт.	52
FZED 10X40 G	/ сталь / G	5454212	3492 62 1		73						
FZED 12X40 G	/ сталь / G	5454274	3492 66 4		73					€/100 шт.	
FZED 14X40 G	/ сталь / G	5454335	3492 69 9		73	GMS 4 KD 90 V2A	10/ V2A	5805021	1124 70 5		83
						GMS 4 KD 90 V4A	10/ V4A	5805267	1124 74 5		83
FZUB 10X40	10 10/ сталь	5454397	3492 33 8		73	GMS 4 VP T V2A	10/ V2A	5804956	1124 69 5		82
FZUB 12X40	12 10/ сталь	5454458	3492 36 2		73	GMS 4 VP T V4A	10/ V4A	5805212	1124 73 5		82
FZUB 14X40	14 10/ сталь	5454519	3492 39 7		73	GMS 4 VP V2A	40/ V2A	5804925	1124 68 9		81
						GMS 4 VP V4A	40/ V4A	5805182	1124 72 9		81
				€/100 шт.		GMS 4 VW 45 V2A	40/ V2A	5805069	1124 70 9		83
G22 M10 V4A	M108/ V4A	5942009	1146 40 6		79	GMS 4 VW 45 V4A	40/ V4A	5805281	1124 74 9		83
G22 M12 V4A	M129,5/ V4A	5942030	1146 40 8		79	GMS 4 VW 90 V2A	30/ V2A	5805014	1124 70 3		83
G22 M6 V4A	M66/ V4A	5941989	1146 40 1		79	GMS 4 VW 90 V4A	30/ V4A	5805250	1124 74 3		83
G22 M8 V4A	M86/ V4A	5941996	1146 40 3		79						
				€/шт.		GMS 470 VA4404	470/ V4A	6952274	6015 42 1	€/шт.	52
GEV 36 VA4301	/ V2A	6013333	6016 73 1		51					€/100 шт.	
GEV 36 VA4401 SP	/ V4A	6120253	6016 76 4		51	GMS 5 VP V2A	10/ V2A	5804932	1124 69 1		81
						GMS 5 VP V4A	10/ V4A	5805199	1124 73 1		81
				€/м		GMS 5 VP X V2A	10/ V2A	5804963	1124 69 7		82
G-GRM 125 75V2A	75 125/ V2A	5686491	6005 55 6		53	GMS 5 VP X V4A	10/ V4A	5805229	1124 73 7		82
G-GRM 125 75V4A	75 125/ V4A	5771647	6005 57 1		53						
G-GRM 150 100V2A	100 155/ V2A	5686507	6005 55 9		53					€/шт.	
G-GRM 150 100V4A	100 155/ V4A	5771654	6005 57 4		53	GMS 570 VA4404	570/ V4A	6952335	6015 42 2		52
G-GRM 50 50V2A	55 55/ V2A	5686477	6005 55 0		53						
G-GRM 50 50V4A	55 55/ V4A	5771593	6005 56 5		53					€/100 шт.	
G-GRM 75 50V2A	53 73/ V2A	5686484	6005 55 3		53	GR KS 3.9 OR	оранжевый/ PE	5872887	6003 75 0		54
G-GRM 75 50V4A	53 73/ V4A	5771609	6005 56 8		53	GR KS 4.8 OR	оранжевый/ PE	5872894	6003 75 4		33
						GR KS 4.8 OR	оранжевый/ PE	5872894	6003 75 4		54
				€/шт.		GR KS 6.0 OR	оранжевый/ PE	5872900	6003 75 8		54
GKB 34 VA	/ V2A	5694069	6016 67 6		51						
										€/м	
GKS 34 VA4301	/ V2A	6013456	6016 83 9		32	GRM 35 100VA4301	100 3,9/ V2A	5467700	6000 05 5		49
GKS 34 VA4301	/ V2A	6013456	6016 83 9		50	GRM 35 100VA4401	100 3,9/ V4A	5360759	6000 08 7		49
GKS 34 VA4401 SP	/ V4A	6120437	6016 85 9		32	GRM 35 150VA4301	150 3,9/ V2A	5467731	6000 05 6		49
GKS 34 VA4401 SP	/ V4A	6120437	6016 85 9		50	GRM 35 150VA4401	150 3,9/ V4A	5360766	6000 08 9		49
						GRM 35 200VA4301	200 3,9/ V2A	5470724	6000 05 7		49
GKT 38 VA4301	/ V2A	6013579	6017 04 5		51	GRM 35 200VA4401	200 3,9/ V4A	5360773	6000 09 0		49
GKT 38 VA4401 SP	/ V4A	6120499	6017 09 2		51	GRM 35 300VA4301	300 4,8/ V2A	5470731	6000 05 9		49
						GRM 35 300VA4401	300 4,8/ V4A	5360780	6000 09 1		49
				€/100 шт.		GRM 35 50VA4301	50 3,9/ V2A	5650591	6000 05 4		49
						GRM 55 100VA4301	100 3,9/ V2A	6101290	6001 07 2		49
GMF22 M10 V4A	M108/ V4A	5890478	1146 43 8		79	GRM 55 100VA4401	100 3,9/ V4A	5166016	6001 08 8		49
GMF22 M12 V4A	M129,5/ V4A	5890485	1146 44 2		79	GRM 55 150VA4301	150 3,9/ V2A	6101351	6001 07 4		49
GMF22 M6 V4A	M66/ V4A	5890454	1146 43 0		79	GRM 55 150VA4401	150 3,9/ V4A	5166023	6001 09 0		49
GMF22 M8 V4A	M86/ V4A	5890461	1146 43 4		79	GRM 55 200VA4301	200 3,9/ V2A	6101412	6001 07 6		49
						GRM 55 200VA4401	200 3,9/ V4A	5166061	6001 09 1		49
GMH22 M10 V5A	M10 10-10 / V5A	5907886	1146 67 0		79	GRM 55 300VA4301	300 4,8/ V2A	6101771	6001 07 8		32
GMH22 M10 VA	M10 10-10 / V4A	5084211	1146 65 0		79	GRM 55 300VA4301	300 4,8/ V2A	6101771	6001 07 8		49
GMH22 M12 V5A	M12 12-12 / V5A	5907893	1146 67 2		79	GRM 55 300VA4401	300 4,8/ V4A	5166078	6001 09 3		32
GMH22 M12 VA	M12 12-12 / V4A	5084228	1146 65 2		79	GRM 55 300VA4401	300 4,8/ V4A	5166078	6001 09 3		49
GMH22 M6 V5A	M66-6 / V5A	5907862	1146 66 6		79	GRM 55 400VA4301	400 4,8/ V2A	6102198	6001 08 0		49
GMH22 M6 VA	M66-6 / V4A	5084174	1146 64 6		79	GRM 55 400VA4401	400 4,8/ V4A	5166085	6001 09 5		49
GMH22 M8 V5A	M88-8 / V5A	5907879	1146 66 8		79	GRM 55 500VA4301	500 4,8/ V2A	6102259	6001 08 2		49
GMH22 M8 VA	M88-8 / V4A	5084181	1146 64 8		79	GRM 55 500VA4401	500 4,8/ V4A	5166122	6001 09 7		49
						GRM 55 50VA4301	50 3,9/ V2A	5430933	6001 07 0		49
GMS 1 VP V2A	150/ V2A	5804895	1124 68 3		82	GRM 55 50VA4401	50 3,9/ V4A	5431046	6001 08 7		49
GMS 1 VP V4A	150/ V4A	5805137	1124 72 3		82	GRM 55 600VA4301	600 4,8/ V2A	6102310	6001 08 5		49
						GRM 55 600VA4401	600 4,8/ V4A	5166139	6001 09 9		49
				€/шт.							
GMS 170 VA4404	170/ V4A	6952090	6015 41 8		52	GRM105 100VA4301	100 3,9/ V2A	5149620	6002 45 1		49
						GRM105 100VA4401	100 3,9/ V4A	5874904	6002 47 5		49
				€/100 шт.		GRM105 150VA4301	150 3,9/ V2A	5422624	6002 45 5		49
GMS 2 VP V2A	40/ V2A	5804901	1124 68 5		81	GRM105 150VA4401	150 3,9/ V4A	5874911	6002 47 6		49
GMS 2 VP V4A	40/ V4A	5805144	1124 72 5		81	GRM105 200VA4301	200 4,8/ V2A	5149637	6002 45 7		49
GMS 2 VW 90 V2A	60/ V2A	5804994	1124 69 9		83	GRM105 200VA4401	200 4,8/ V4A	5874928	6002 47 7		49
GMS 2 VW 90 V4A	60/ V4A	5805236	1124 73 9		83	GRM105 300VA4301	300 4,8/ V2A	5149644	6002 46 0		49
						GRM105 300VA4401	300 4,8/ V4A	5874959	6002 47 9		49
				€/шт.		GRM105 400VA4301	400 4,8/ V2A	5149675	6002 46 3		49
GMS 270 VA4404	270/ V4A	6952151	6015 41 9		52	GRM105 400VA4401	400 4,8/ V4A	5874966	6002 48 1		49
						GRM105 450VA4401	450 4,8/ V4A	5874973	6002 48 2		49
				€/100 шт.		GRM105 500VA4301	500 4,8/ V2A	5149682	6002 46 6		49
GMS 3 O 4141 V2A	10/ V2A	5805083	1124 71 3		83	GRM105 500VA4401	500 4,8/ V4A	5874980	6002 48 3		49
						GRM105 600VA4301	600 4,8/ V2A	5771586	6002 46 9		49

Указатель по типам

Установка GTIN: Код страны 40 Код производителя 1219

Индивидуальный GTIN 5647589

Тип	Размер/описание/матер	GTIN	Арт.-№	Цена	Стр.	Тип	Размер/описание/матер	GTIN	Арт.-№	Цена	Стр.
GRM105 600VA4401	6004,8/ V4A	5875017	6002 48 5	€/м	49	KSI-P3	1000250	5847878	7202 91 2	€/шт.	114
						KSI-P3	1000250	5847878	7202 91 2		117
GRV 245 VA4404	245/ V4A	6054312	6016 68 8	€/шт.	50	KSR-910 PE	светло серый 20 x 58/ PE	6065172	6066 71 2		45
GSV 34 VA4301	/ V2A	6013210	6016 64 2		33	KSR-910 PE	светло серый 20 x 58/ PE	6065172	6066 71 2		47
GSV 34 VA4301	/ V2A	6013210	6016 64 2		50	KSR-915 PE	светло серый 28 x 58/ PE	6065110	6066 70 4		47
GSV 34 VA4401	/ V4A	6120079	6016 64 8		33	KSR-920 PE	светло серый/ PE	5811114	6066 69 6		47
GSV 34 VA4401	/ V4A	6120079	6016 64 8		50	KSR-925 PE	светло серый/ PE	5811084	6066 68 8		47
GVMS 4 ASV V2A	60/ V2A	5804888	1124 68 1	€/100 шт.	82	KS-S DE		5448259	7205 42 5		112
GVMS 4 ASV V4A	60/ V4A	5805120	1124 71 5		82	KS-S DE		5448259	7205 42 5		115
						KS-S DE		5448259	7205 42 5		117
						KS-S EN		5725695	7205 42 9		112
HKF22 M10x30 V4A	M1030/ V4A	5941934	1148 99 6		80	KS-S EN		5725695	7205 42 9		115
HKF22 M10x50 V4A	M1050/ V4A	5941941	1148 99 8		80	KS-S EN		5725695	7205 42 9		117
HKF22 M12x30 V4A	M1230/ V4A	5941972	1149 00 2		80	KS-S ES		5703808	7205 42 7		112
HKF22 M8x30 V4A	M830/ V4A	5941910	1148 99 0		80	KS-S ES		5703808	7205 42 7		115
HKF22 M8x50 V4A	M850/ V4A	5941927	1148 99 2		80	KS-S ES		5703808	7205 42 7		117
K12 1818 VA4301	/ V2A	6013036	6016 42 1	€/шт.	51	KTSMV 610 VA4301	60 100/ V2A	5889571	6068 95 8		29
						KTSMV 610 VA4301	60 100/ V2A	5889571	6068 95 8		38
						KTSMV 610 VA4571	60 100/ V4A	5889649	6068 98 0		29
KAB GR VA 1.4301	/ V2A	5807155	6220 14 5		33	KTSMV 610 VA4571	60 100/ V4A	5889649	6068 98 0		38
KAB GR VA 1.4301	/ V2A	5807155	6220 14 5		52	KTSMV 615 VA4301	60 150/ V2A	5889588	6068 96 0		38
						KTSMV 615 VA4571	60 150/ V4A	5889656	6068 98 2		38
						KTSMV 620 VA4301	60 200/ V2A	5889595	6068 96 2		29
						KTSMV 620 VA4301	60 200/ V2A	5889595	6068 96 2		38
KL-T 02-06	светло-серый/ полиамид	5942832	2016 18 5	€/100 шт.	106	KTSMV 620 VA4571	60 200/ V4A	5889663	6068 98 4		29
KL-T 06-16	светло-серый/ полиамид	5896951	2016 19 0		106	KTSMV 620 VA4571	60 200/ V4A	5889663	6068 98 4		38
						KTSMV 630 VA4301	60 300/ V2A	5889601	6068 96 4		29
						KTSMV 630 VA4301	60 300/ V2A	5889601	6068 96 4		38
						KTSMV 630 VA4571	60 300/ V4A	5889670	6068 98 6		29
KM M10 VA4401	10/ V4A	5910985	6408 93 0		85	KTSMV 630 VA4571	60 300/ V4A	5889670	6068 98 6		38
KM M10 VA4529	/ V5A	5911036	6408 93 2		85	KTSMV 640 VA4301	60 400/ V2A	5889618	6068 96 6		38
KM M12 VA4401	12/ V4A	5911043	6408 94 0		85	KTSMV 640 VA4301	60 400/ V2A	5889618	6068 96 6		38
KM M12 VA4529	/ V5A	5911074	6408 94 2		85	KTSMV 640 VA4571	60 400/ V4A	5889687	6068 98 8		38
KM M6 VA4301	66/ V2A	6078554	6408 96 6		85	KTSMV 650 VA4301	60 500/ V2A	5889625	6068 96 8		38
KM M6 VA4401	66/ V4A	6078615	6408 97 0		85	KTSMV 650 VA4571	60 500/ V4A	5889717	6068 99 0		38
KM M6 VA4529	/ V5A	5911081	6408 97 2		85	KTSMV 660 VA4301	60 600/ V2A	5889632	6068 97 0		38
KM M8 VA4401	8/ V4A	5910961	6408 92 0		85	KTSMV 660 VA4571	60 600/ V4A	5889724	6068 99 2		38
KM M8 VA4529	/ V5A	5910978	6408 92 2		85						
						KU 3 V VA4301	/ V2A	5706038	6348 88 4		66
						KU 3 V VA4571	/ V4A	5395393	6348 88 5		66
KOAX B-E2 MF-F		5684855	5082 42 0	€/шт.	149	KU 5 V VA4301	/ V2A	5018360	6348 92 5		68
						KU 5 V VA4571	/ V4A	5018452	6348 92 7		68
KS GR LBL	голубой/ полиамид	5903468	6017 71 4		54						
KS GR LGR	светло-серый/ полиамид	5848264	6017 71 0		54	KVM		5577768	2363 01 0		
KS GR OR	оранжевый/ полиамид	5848288	6017 71 2		54						
KS GR SGN	зеленый/ полиамид	5903475	6017 71 5		54					€/т.е.	
KS GR VA4310	/ V2A	5694625	6062 28 2	€/100 шт.	50	KVM-M		5686354	2363 01 5	€/шт.	
KS GR VA4310	/ V2A	5694625	6062 28 2	€/шт.	54	KVM-P		5687771	2363 01 9		
KS GR V40	спортивный серый В/ полиамид	5848271	6017 71 1		54						
KS GR ZGB	цинково желтый/ полиамид	5848295	6017 71 3		54					€/м	
KS KL VA4310	/ V2A	5694656	6062 28 4	€/100 шт.	56	LG 620 VS VA4301	200 1,5/ V2A	5064411	6208 70 0		61
KS KL VA4310	/ V2A	5694656	6062 28 4		59	LG 620 VS VA4571	200 1,5/ V4A	6159314	6101 20 0		61
KS KR VA4310	/ V2A	5694618	6062 28 0		38	LG 630 VS VA4301	300 1,5/ V2A	5064428	6208 70 3		61
						LG 630 VS VA4571	300 1,5/ V4A	6514038	6101 20 8		61
						LG 640 VS VA4301	400 1,5/ V2A	5064435	6208 70 6		61
						LG 640 VS VA4571	400 1,5/ V4A	5022114	6101 21 6		61
						LG 650 VS VA4301	500 1,5/ V2A	5064442	6208 70 9		61
KS-E DE	/ ПВХ	5847830	7205 42 3	€/шт.	31	LG 650 VS VA4571	500 1,5/ V4A	5022121	6101 22 3		61
KS-E DE	/ ПВХ	5847830	7205 42 3		33	LG 660 VS VA4301	600 1,5/ V2A	5064473	6208 71 2		61
KS-E DE	/ ПВХ	5847830	7205 42 3		103	LG 660 VS VA4571	600 1,5/ V4A	6524952	6101 23 2		61
KS-E DE	/ ПВХ	5847830	7205 42 3		132						
KS-E DE	/ ПВХ	5847830	7205 42 3		138					€/шт.	
KS-E EN	/ ПВХ	5811688	7205 43 2		31	LGVG 60 VA4301	60/ V2A	5065647	6208 94 7		61
KS-E EN	/ ПВХ	5811688	7205 43 2		33	LGVG 60 VA4571	60/ V4A	5046370	6208 93 2		61
KS-E EN	/ ПВХ	5811688	7205 43 2		103						
KS-E EN	/ ПВХ	5811688	7205 43 2		132	LKS 60 4 VA4301	/ V2A	6015252	6221 13 0		57
KS-E EN	/ ПВХ	5811688	7205 43 2		138	LKS 60 4 VA4301	/ V2A	6015252	6221 13 0		59
KS-E HU	/ ПВХ	5883753	7205 43 4		31						
KS-E HU	/ ПВХ	5883753	7205 43 4		33	LKS60 4 VA4571	/ V4A	6524839	6221 15 7		57
						LKS60 4 VA4571	/ V4A	6524839	6221 15 7		59
KSHP1	500150	5847854	7202 28 3		112						
KSHP1	500150	5847854	7202 28 3		114						
KSHP1	500150	5847854	7202 28 3		117	LSA-B-MAG		5525318	5084 02 0		149
KSHP2	500250	5847861	7202 90 4		112						
KSHP2	500250	5847861	7202 90 4		114						
KSHP2	500250	5847861	7202 90 4		117	LVG 60 VA4301	60/ V2A	5065579	6208 84 6		61
KSHP3	1000250	5847878	7202 91 2		112	LVG 60 VA4571	60/ V4A	6666799	6208 83 5		61

12 LTB Lösungskatalog Tunnelbau 2012 / ru / 16/07/2012 (LLExpert_04008)

Тип	Размер/описание/матер	GTIN	Арт.-№	Цена	Стр.	Тип	Размер/описание/матер	GTIN	Арт.-№	Цена	Стр.	
LWVG 60 VA4301	60/ V2A	5065616	6208 89 8	€/шт.	61	MS 41 L 3M 2 V2A	41x41/ V2A	5698210	1122 98 0	€/100 м	76	
LWVG 60 VA4571	60/ V4A	5022084	6208 89 1		61	MS 41 L 3M 2 V4A	41x41/ V4A	5698272	1122 99 0		77	
MCD 50-B 3		5077077	5096 87 7	€/шт.	146	MS 41 L 3M 2 V5A	41x41/ V5A	5907541	1123 39 6	€/100 шт.	78	
MCD 50-B 3+1		5077091	5096 87 9		146	MS 41 L 3M V4A	41x41/ V4A	5907213	1123 04 9		77	
MDP-4 D-24-T		5406884	5098 43 1	€/шт.	149	MS 41 L 3M V5A	41x41/ V5A	5907695	1123 42 0	€/100 м	78	
							MS 41 L 400 V4A	41x41/ V4A	5907145		1123 03 5	76
							MS 41 L 400 V5A	41x41/ V5A	5907619		1123 40 6	78
							MS 41 L 500 V4A	41x41/ V4A	5907152		1123 03 7	76
MIW-S		5918929	7202 30 6	€/шт.	112	MS 41 L 500 V5A	41x41/ V5A	5913269	1123 40 7	€/100 м	78	
MIW-S		5918929	7202 30 6		114	MS 41 L 600 V4A	41x41/ V4A	5907169	1123 03 9		76	
				€/100 шт.		MS 41 L 600 V5A	41x41/ V5A	5907626	1123 41 0	€/100 м	78	
							MS 41 L 6M 2 V2A	41x41/ V2A	5698227		1122 98 2	76
							MS 41 L 6M 2 V4A	41x41/ V4A	5698289		1122 99 2	77
MMS6X50	6 x 50/ сталь / GC	5963929	3498 10 7	€/100 шт.	111	MS 41 L 6M V4A	41x41/ V4A	5907220	1123 05 1	€/100 м	77	
MMS7.5X80	7,5x80/ сталь / G	5519973	3498 27 1		131	MS 41 L 700 V4A	41x41/ V4A	5907176	1123 04 1		76	
							MS 41 L 700 V5A	41x41/ V5A	5907664		1123 41 2	78
MMS-MS7,5x50	7,5x50/ сталь / G	5693178	3498 26 0	€/шт.	112	MS 41 L 800 V4A	41x41/ V4A	5907183	1123 04 3	€/100 м	76	
MMS-MS7,5x50	7,5x50/ сталь / G	5693178	3498 26 0		127	MS 41 L 800 V5A	41x41/ V5A	5907671	1123 41 4		78	
							MS 41 L 900 V4A	41x41/ V4A	5907190		1123 04 5	76
							MS 41 L 900 V5A	41x41/ V5A	5913276		1123 41 5	78
MP UNI VA4301	115170/ V2A	5166320	7085 13 3	€/шт.	45	MS 41 LS 1M V4A	2,5/ V4A	5907237	1123 07 7	€/100 м	77	
MP UNI VA4301	115170/ V2A	5166320	7085 13 3		54	MS 41 LS 6M V4A	2,5/ V4A	5907244	1123 07 9		77	
MPG 65 VA4404	81 65/ V4A	6933372	6006 48 8	€/100 м		MS 41 LS1M 2 V2A	2/ V2A	5698333	1123 01 4	€/100 м	77	
MPG 90 VA4404	11195/ V4A	6933433	6006 48 9		54	MS 41 LS1M 2 V4A	/ V4A	5698395	1123 02 1		77	
					54	MS 41 LS3M 2 V2A	2/ V2A	5698340	1123 01 6		77	
							MS 41 LS3M 2 V4A	/ V4A	5698401		1123 02 3	77
							MS 41 LS6M 2 V2A	2/ V2A	5698388		1123 01 8	77
MS 21 D L3M 2V2A	41x21/ V2A	5938002	1122 95 2	€/100 м	75	MS 41 LS6M 2 V4A	/ V4A	5698432	1123 02 5	€/100 м	77	
MS 21 D L6M 2V2A	41x21/ V2A	5938019	1122 95 4		75	MS 41 SK OR SP	оранжевый 300/ PE	5686200	1122 90 0		78	
MS 21 L 200 FT	41x21/ сталь / FT	5697626	1122 93 3	€/шт.	126					€/шт.		
MS 21 L 200 V4A	41x21/ V4A	5907039	1122 46 8		75							
MS 21 L 200 V5A	41x21/ V5A	5907398	1123 36 0		76	MSX-E1		5850083	7206 05 8		110	
MS 21 L 2M V4A	41x21/ V4A	5907114	1122 47 6	€/100 м		MSX-S1		5850076	7206 10 4	€/100 м	110	
MS 21 L 2M V5A	41x21/ V5A	5907473	1123 37 8		76							
MS 21 L 300 V4A	41x21/ V4A	5907046	1122 46 9	€/100 шт.		ND-CAT6A/EA		5614364	5081 80 0	€/100 м	150	
MS 21 L 300 V5A	41x21/ V5A	5907404	1123 36 2		76							
MS 21 L 3M V2A	41x21/ V2A	5697558	1122 92 8	€/100 м		NIK-G	25 x 30 x 24030	6264131	7206 20 8	€/100 м	112	
MS 21 L 3M V4A	41x21/ V4A	5697602	1122 93 1		75							
MS 21 L 3M V5A	41x21/ V5A	5907480	1123 38 0		76							
MS 21 L 400 FT	41x21/ сталь / FT	5697671	1122 93 5	€/шт.	126	OTK H110	белоснежный/ PC/ABS	5817901	6176 12 8	€/100 шт.	99	
MS 21 L 400 V4A	41x21/ V4A	5907053	1122 47 0		75	OTK H150	белоснежный/ PC/ABS	5817918	6176 13 1		99	
MS 21 L 400 V5A	41x21/ V5A	5907411	1123 36 4		76	OTK H60	белоснежный/ PC/ABS	5817864	6176 12 2		99	
MS 21 L 500 V4A	41x21/ V4A	5907060	1122 47 1		75	OTK H90	белоснежный/ PC/ABS	5817895	6176 12 5		99	
MS 21 L 500 V5A	41x21/ V5A	5907428	1123 36 6		76							
MS 21 L 600 V4A	41x21/ V4A	5907077	1122 47 2		75							
MS 21 L 600 V5A	41x21/ V5A	5907435	1123 36 8		76	PSX-P	1000600	5850120	7202 29 5		113	
MS 21 L 6M V2A	41x21/ V2A	5697565	1122 92 9		75							
MS 21 L 6M V4A	41x21/ V4A	5697619	1122 93 2		76	RAAM 610 VA4301	100/ V2A	5878797	6041 27 0		29	
MS 21 L 700 V4A	41x21/ V4A	5907084	1122 47 3		€/100 шт.		RAAM 610 VA4301	100/ V2A	5878797		6041 27 0	€/100 м
MS 21 L 700 V5A	41x21/ V5A	5907442	1123 37 0	75		RAAM 610 VA4571	100/ V4A	5878865	6041 29 0	29		
MS 21 L 800 V4A	41x21/ V4A	5907091	1122 47 4	76		RAAM 610 VA4571	100/ V4A	5878865	6041 29 0	40		
MS 21 L 800 V5A	41x21/ V5A	5907459	1123 37 2	75		RAAM 615 VA4301	150/ V2A	5878803	6041 27 1	40		
MS 21 L 900 V4A	41x21/ V4A	5907107	1122 47 5	76		RAAM 615 VA4571	150/ V4A	5878872	6041 29 2	40		
MS 21 L 900 V5A	41x21/ V5A	5907466	1123 37 4	75		RAAM 620 VA4301	200/ V2A	5878810	6041 27 5	29		
MS 21 SK OR SP	оранжевый 300/ PE	5686217	1122 90 2	76		RAAM 620 VA4301	200/ V2A	5878810	6041 27 5	40		
MS 21 SK OR SP	оранжевый 300/ PE	5686217	1122 90 2	76		RAAM 620 VA4571	200/ V4A	5878889	6041 29 4	29		
				127		RAAM 620 VA4571	200/ V4A	5878889	6041 29 4	40		
							RAAM 630 VA4301	300/ V2A	5878827	6041 27 7	29	
							RAAM 630 VA4301	300/ V2A	5878827	6041 27 7	40	
							RAAM 630 VA4571	300/ V4A	5878926	6041 29 6	29	
							RAAM 630 VA4571	300/ V4A	5878926	6041 29 6	40	
							RAAM 640 VA4301	400/ V2A	5878834	6041 27 9	40	
							RAAM 640 VA4571	400/ V4A	5878933	6041 29 8	40	
							RAAM 650 VA4301	500/ V2A	5878841	6041 28 2	40	
							RAAM 650 VA4571	500/ V4A	5878940	6041 30 0	40	
							RAAM 660 VA4301	600/ V2A	5878858	6041 28 4	40	
						RAAM 660 VA4571	600/ V4A	5878988	6041 30 3	40		
				€/100 шт.	78	RBM 45 610VA4301	100/ V2A	5881674	6041 08 0	€/100 м	28	
					78	RBM 45 610VA4301	100/ V2A	5881674	6041 08 0		39	
						RBM 45 610VA4571	100/ V4A	5881742	6041 10 0		28	
						RBM 45 610VA4571	100/ V4A	5881742	6041 10 0		39	
						RBM 45 615VA4301	150/ V2A	5881681	6041 08 2		39	
						RBM 45 615VA4571	150/ V4A	5881759	6041 10 2		39	
						RBM 45 620VA4301	200/ V2A	5881698	6041 08 4		28	

Тип	Размер/описание/матер	GTIN	Арт.-№	Цена	Стр.	Тип	Размер/описание/матер	GTIN	Арт.-№	Цена	Стр.
S40 W V4A	M40 3000/ V4A	5923985	2046 75 4	€/100 м	88	SSLB 100 VA4301	85/ V2A	6095728	7070 35 3	€/шт.	42
S50 W V2A	M50 3000/ V2A	5923695	2046 72 5			SSLB 100 VA4571	85/ V4A	5021520	7070 39 0		42
S50 W V4A	M50 3000/ V4A	5923992	2046 75 5	€/100 шт.	88	SSLB 200 VA4301	185/ V2A	6095780	7070 36 1	42	
S63 W V2A	M63 3000/ V2A	5923701	2046 72 6			SSLB 200 VA4571	185/ V4A	5021582	7070 39 2	42	
S63 W V4A	M63 3000/ V4A	5924036	2046 75 6			SSLB 300 VA4301	285/ V2A	6095841	7070 36 5	42	
SB16 W V2A	M16 153/ V2A	5923718	2046 73 0			SSLB 300 VA4571	285/ V4A	5021605	7070 39 4	42	
SB16 W V4A	M16 153/ V4A	5924050	2046 76 0			SSLB 400 VA4301	385/ V2A	6095902	7070 36 9	42	
SB20 W V2A	M20 183/ V2A	5923725	2046 73 1			SSLB 400 VA4571	385/ V4A	5021766	7070 39 6	42	
SB20 W V4A	M20 183/ V4A	5924104	2046 76 1			SSLB 500 VA4301	485/ V2A	6095964	7070 37 3	42	
SB25 W V2A	M25 208/ V2A	5923732	2046 73 2			SSLB 500 VA4571	485/ V4A	5021711	7070 39 8	42	
SB25 W V4A	M25 208/ V4A	5924111	2046 76 2			SSLB 600 VA4301	585/ V2A	6096022	7070 38 1	42	
SB32 W V2A	M32 258/ V2A	5923749	2046 73 3			SSLB 600 VA4571	585/ V4A	5021827	7070 40 0	42	
SB32 W V4A	M32 258/ V4A	5924173	2046 76 3	€/100 шт.	88	SV16 W V2A	M1645/ V2A	5923787	2046 74 0	88	
SB40 W V2A	M40 276/ V2A	5923756	2046 73 4			SV16 W V4A	M1645/ V4A	5924210	2046 77 0	89	
SB40 W V4A	M40 276/ V4A	5924180	2046 76 4			SV20 W V2A	M2050/ V2A	5923794	2046 74 1	88	
SB50 W V2A	M50 317/ V2A	5923763	2046 73 5			SV20 W V4A	M2050/ V4A	5924258	2046 77 1	89	
SB50 W V4A	M50 317/ V4A	5924197	2046 76 5			SV25 W V2A	M2560/ V2A	5923800	2046 74 2	88	
SB63 W V2A	M63 376/ V2A	5923770	2046 73 6			SV25 W V4A	M2560/ V4A	5924272	2046 77 2	89	
SB63 W V4A	M63 376/ V4A	5924203	2046 76 6			SV32 W V2A	M3270/ V2A	5923824	2046 74 3	88	
SC-TELE 4-C-G		5834793	5081 68 8			SV32 W V4A	M3270/ V4A	5924296	2046 77 3	89	
SH M10 VA4401	M10/ V4A	6952038	6015 34 0			SV40 W V2A	M4080/ V2A	5923855	2046 74 4	88	
SHT	50/ PE	5847915	7202 52 1			SV40 W V4A	M4080/ V4A	5924302	2046 77 4	89	
SKH 60 OR	оранжевый/ PE	5668008	6222 53 7	SV50 W V2A	M50 100/ V2A	5923862	2046 74 5	88			
SKHW 110 OR	оранжевый/ PE	5668022	6310 39 8	SV50 W V4A	M50 100/ V4A	5924333	2046 77 5	89			
SKS 10X30 VA	M10x3030/ V4A	5618423	3160 75 2	SV63 W V2A	M63 110/ V2A	5923879	2046 74 6	88			
SKS 10X60 VA4301	M10x6060/ V2A	5626398	6408 51 7	SV63 W V4A	M63 110/ V4A	5924340	2046 77 6	89			
SKS 10X80 F	M10x8080/ сталь / F	6437474	6418 25 0	SVE 41 V2A	47x39,4/ V2A	5939238	1123 12 6	81			
SKS 10X80 VA4401	M10x8080/ V4A	6822133	6418 24 8	SVE 41 V4A	/ V4A	5939245	1123 12 8	81			
SKS 10X80 VA4401	M10x8080/ V4A	6822133	6418 24 8	€/пара	61	T 100 E 4-5оранжевый 17/ Полипропилен	5930143	7205 51 0	€/шт.	102	
SKS 10X80 VA4529	M10 x 9090/ V5A	5911159	6418 24 7			T 100 F	/ PP	5286547	2007 34 7	€/100 шт.	104
SKS 10X80 VA4529	M10 x 9090/ V5A	5911159	6418 24 7			T 100 KL	/ PP	5441212	2007 43 6	104	
SKS 10X80 VA4529	M10 x 9090/ V5A	5911159	6418 24 7			T 100 OE	/ PP	5246855	2007 25 5	105	
SKS 10x90 VA4301	M10 x 9090/ V2A	5911166	6418 25 5			T 100 RO-LGR	/ PP	5303282	2007 64 4	104	
SKS 10x90 VA4301	M10 x 9090/ V2A	5911166	6418 25 5			T 160 E 10-5оранжевый 5/ Полипропилен	5930167	7205 52 4	€/шт.	102	
SKS 10x90 VA4301	M10 x 9090/ V2A	5911166	6418 25 5			T 160 E 16-5оранжевый 5/ Полипропилен	5930174	7205 52 8	102		
SKS 10x90 VA4301	M10 x 9090/ V2A	5911166	6418 25 5			T 160 E 4-8оранжевый 5/ Полипропилен	5930150	7205 52 0	103		
SKS 10x90 VA4301	M10 x 9090/ V2A	5911166	6418 25 5			T 160 F	/ PP/GF	5286554	2007 35 5	€/100 шт.	104
SKS 10x90 VA4401	M10 x 9090/ V4A	5759041	6418 25 6			T 160 KL	/ PP/GF	5682189	2007 44 0	104	
SKS 10x90 VA4401	M10 x 9090/ V4A	5759041	6418 25 6	T 160 OE	/ PP/GF	5246862	2007 27 1	105			
SKS 10x90 VA4401	M10 x 9090/ V4A	5759041	6418 25 6	T 160 RO-LGR	/ PP/GF	5303299	2007 64 9	104			
SKS 10x90 VA4529	M10 x 9090/ V5A	5911197	6418 25 7	T 250 OE	/ PP/GF	5246879	2007 28 7	105			
SKS 10x90 VA4529	M10 x 9090/ V5A	5911197	6418 25 7	€/м	37	TCX-032	26 5856559	7202 20 0	€/шт.	110	
SKS 10x90 VA4529	M10 x 9090/ V5A	5911197	6418 25 7			TCX-032	26 5856559	7202 20 0	113		
SKS 10x90 VA4529	M10 x 9090/ V5A	5911197	6418 25 7			TCX-040	26 5856566	7202 20 1	110		
SKS 10x90 VA4529	M10 x 9090/ V5A	5911197	6418 25 7			TCX-040	26 5856566	7202 20 1	113		
SKS 610 VA4301	100 1,5/ V2A	6120550	6056 73 5			TCX-050	26 5856597	7202 20 3	110		
SKS 610 VA4571	100 1,5/ V4A	6050048	6056 75 0			TCX-050	26 5856597	7202 20 3	113		
SKS 620 VA4301	200 1,5/ V2A	6120611	6056 73 7			TCX-063	26 5856603	7202 20 4	111		
SKS 620 VA4571	200 1,5/ V4A	6044887	6056 75 5			TCX-063	26 5856603	7202 20 4	113		
SKS 630 VA4301	300 1,5/ V2A	6120673	6056 73 9			TCX-075	26 5856610	7202 20 5	111		
SKS 630 VA4571	300 1,5/ V4A	6050161	6056 75 7			TCX-075	26 5856610	7202 20 5	113		
SKS 640 VA4301	400 1,5/ V2A	6120734	6056 74 2	TCX-090	26,6 5856627	7202 20 6	111				
SKS 640 VA4571	400 1,5/ V4A	6050284	6056 75 9	TCX-090	26,6 5856627	7202 20 6	113				
SKS 650 VA4301	500 1,5/ V2A	6120796	6056 74 4	TCX-110	26,6 5856665	7202 20 7	111				
SKS 650 VA4571	500 1,5/ V4A	6050406	6056 76 1	TCX-110	26,6 5856665	7202 20 7	113				
SKS 660 VA4301	600 1,5/ V2A	6120857	6056 74 6	TCX-125	40 5856672	7202 20 8	111				
SKS 660 VA4571	600 1,5/ V4A	6050529	6056 76 3								

Указатель по типам

Установка GTIN: Код страны 40 Код производителя 1219

Индивидуальный GTIN 5647589

Тип	Размер/описание/матер	GTIN	Арт.-№	Цена	Стр.	Тип	Размер/описание/матер	GTIN	Арт.-№	Цена	Стр.	
TCX-125	40	5856672	7202 20 8	€/шт.	113	US 3 K 70VA4301	7002/ V2A	5705406	6342 41 1	€/шт.	65	
TCX-140	40	5856689	7202 20 9		111	US 3 K 70VA4571	7002/ V4A	5705666	6342 39 1		65	
TCX-140	40	5856689	7202 20 9		114							
TCX-160	40	5856719	7202 21 0		111	US 3 K 80 FT	8002/ сталь / FT	6225019	6342 36 4		136	
TCX-160	40	5856719	7202 21 0		114							
							US 3 K 80 VA4529	8002/ V5A	5910800		6342 43 5	65
							US 3 K 80VA4301	8002/ V2A	5705413		6342 41 3	65
							US 3 K 80VA4571	8002/ V4A	5705673		6342 39 3	65
TSG 110 VA4301	1103000/ V2A	5778431	6062 25 5		56							
TSG 110 VA4301	1103000/ V2A	5778431	6062 25 5		59	US 3 K 90 FT	9002/ сталь / FT	6225071	6342 36 6		136	
TSG 30 VA4301	303000/ V2A	5694502	6062 05 2		49							
TSG 30 VA4571	303000/ V4A	5694533	6062 05 4		49	US 3 K 90 VA4529	9002/ V5A	5910831	6342 43 7		65	
TSG 45 FS	453000/ сталь / FS	5694489	6062 03 3		137	US 3 K 90VA4301	9002/ V2A	5705420	6342 41 5		65	
TSG 45 VA4301	453000/ V2A	5694441	6062 02 5		38	US 3 K 90VA4571	9002/ V4A	5705680	6342 39 5		65	
TSG 45 VA4301	453000/ V2A	5694441	6062 02 5	50	US 3 K100 VA4529	10002/ V5A	5910848	6342 43 9	65			
TSG 45 VA4571	453000/ V4A	5694472	6062 02 8	38	US 3 K110 VA4529	11002/ V5A	5912897	6342 44 1	65			
TSG 45 VA4571	453000/ V4A	5694472	6062 02 8	50	US 3 K110 VA4571	11002/ V4A	5912873	6342 39 6	65			
TSG 60 VA4301	603000/ V2A	5694557	6062 08 4	37	US 3 K120 VA4529	12002/ V5A	5912903	6342 44 3	65			
TSG 60 VA4571	603000/ V4A	5694564	6062 08 6	37	US 3 K120 VA4571	2/ V4A	5912880	6342 39 8	65			
TSG 85 FS	853000/ сталь / FS	5694571	6062 11 4	137								
TSG 85 VA4301	853000/ V2A	5694601	6062 17 3	50	US 3 KS OR	оранжевый/ PE	5668039	6338 45 8	65			
TSG 85 VA4301	853000/ V2A	5694601	6062 17 3	56	US 3 KS OR	оранжевый/ PE	5668039	6338 45 8	136			
TSG 85 VA4301	853000/ V2A	5694601	6062 17 3	59								
				€/шт.		US 5 100 VA4301	10002,5/ V2A	6082094	6341 13 3	67		
TSGV VA4310	/ V2A	5694724	6067 97 0	38	US 5 110 VA4301	11002,5/ V2A	6082155	6341 13 7	67			
TSGV VA4310	/ V2A	5694724	6067 97 0	50	US 5 120 VA4301	12002,5/ V2A	6082216	6341 14 1	67			
TSGV VA4310	/ V2A	5694724	6067 97 0	56	US 5 20 VA4301	2002,5/ V2A	6081554	6341 10 1	67			
TSGV VA4310	/ V2A	5694724	6067 97 0	59	US 5 30 VA4301	3002,5/ V2A	6081615	6341 10 5	67			
						US 5 30 VA4571	3002,5/ V4A	5020981	6341 05 3	67		
US 3 100 VA4301	10002/ V2A	5705727	6342 46 0	65	US 5 300 VA4301	30002,5/ V2A	6082278	6341 15 2	67			
US 3 100 VA4571	10002/ V4A	5705833	6342 49 1	65	US 5 300 VA4571	30002,5/ V4A	5022305	6341 07 3	67			
US 3 150 VA4301	15002/ V2A	5705765	6342 46 3	65	US 5 40 VA4301	4002,5/ V2A	6081677	6341 10 9	67			
US 3 150 VA4571	15002/ V4A	5705840	6342 49 4	65	US 5 40 VA4571	4002,5/ V4A	6181995	6341 05 5	67			
US 3 20 FS	2002/ сталь / FS	6221776	6342 30 2	136	US 5 50 VA4301	5002,5/ V2A	6081738	6341 11 3	67			
US 3 200 VA4301	20002/ V2A	5705772	6342 46 6	65	US 5 50 VA4571	5002,5/ V4A	6182053	6341 05 7	67			
US 3 200 VA4571	20002/ V4A	5705871	6342 49 7	65	US 5 60 VA4571	6002,5/ V4A	6183319	6341 05 9	67			
US 3 30 FS	3002/ сталь / FS	6222018	6342 30 4	136	US 5 70 VA4301	7002,5/ V2A	6081851	6341 12 1	67			
US 3 30 VA4301	3002/ V2A	5705703	6342 45 5	65	US 5 80 VA4301	8002,5/ V2A	6081912	6341 12 5	67			
US 3 30 VA4571	3002/ V4A	5705789	6342 48 5	65	US 5 80 VA4571	8002,5/ V4A	6237135	6341 06 3	67			
US 3 40 FS	4002/ сталь / FS	6222070	6342 30 6	136	US 5 90 VA4301	9002,5/ V2A	6081974	6341 12 9	67			
US 3 50 VA4301	5002/ V2A	5705710	6342 45 7	65	US 5 90 VA4571	9002,5/ V4A	6183371	6341 06 5	67			
US 3 50 VA4571	5002/ V4A	5705826	6342 48 8	65	US 5 K 100VA4301	10002,5/ V2A	6350711	6341 39 0	67			
US 3 600 VA4301	60002/ V2A	5706373	6342 46 8	65	US 5 K 100VA4571	10002,5/ V4A	6459919	6341 24 1	67			
US 3 600 VA4571	60002/ V4A	5618478	6342 50 5	65	US 5 K 110VA4301	11002,5/ V2A	6350773	6341 39 4	67			
						US 5 K 110VA4571	11002,5/ V4A	6816552	6341 24 5	67		
US 3 K 100 FT	10002/ сталь / FT	6225132	6342 36 8	136	US 5 K 120VA4301	12002,5/ V2A	6350834	6341 39 8	67			
						US 5 K 120VA4571	12002,5/ V4A	6816613	6341 24 9	67		
US 3 K 100VA4301	10002/ V2A	5705437	6342 41 7	65	US 5 K 20 VA4301	2002,5/ V2A	6477135	6341 35 8	67			
US 3 K 100VA4571	10002/ V4A	5705697	6342 39 7	65	US 5 K 20 VA4529	2002,5/ V5A	5910473	6341 31 0	67			
						US 5 K 20 VA4571	2002,5/ V4A	6815531	6341 20 9	67		
US 3 K 110 FT	11002/ сталь / FT	6225378	6342 37 0	136	US 5 K 30 VA4301	3002,5/ V2A	6644230	6341 36 2	67			
US 3 K 120 FT	12002/ сталь / FT	6225439	6342 37 2	136	US 5 K 30 VA4529	3002,5/ V5A	5910480	6341 31 2	67			
US 3 K 20 FT	2002/ сталь / FT	6224470	6342 35 1	136	US 5 K 30 VA4571	3002,5/ V4A	6815593	6341 21 3	67			
						US 5 K 40 VA4301	4002,5/ V2A	6350292	6341 36 6	67		
US 3 K 20 VA4529	2002/ V5A	5910688	6342 42 2	65	US 5 K 40 VA4529	4002,5/ V5A	5910497	6341 31 4	67			
US 3 K 20VA4301	2002/ V2A	5705352	6342 40 1	65	US 5 K 40 VA4571	4002,5/ V4A	6815654	6341 21 7	67			
US 3 K 20VA4571	2002/ V4A	5705635	6342 37 5	65	US 5 K 50 VA4301	5002,5/ V2A	6350414	6341 37 0	67			
						US 5 K 50 VA4529	5002,5/ V5A	5910503	6341 31 6	67		
US 3 K 30 FT	3002/ сталь / FT	6224531	6342 35 3	136	US 5 K 50 VA4571	5002,5/ V4A	6815715	6341 22 1	67			
						US 5 K 60 VA4301	6002,5/ V2A	6350476	6341 37 4	67		
US 3 K 30 VA4529	3002/ V5A	5910718	6342 42 4	65	US 5 K 60 VA4529	6002,5/ V5A	5910558	6341 31 8	67			
US 3 K 30VA4301	3002/ V2A	5705369	6342 40 3	65	US 5 K 60 VA4571	6002,5/ V4A	6815890	6341 22 5	67			
US 3 K 30VA4571	3002/ V4A	5395355	6342 53 0	65	US 5 K 70 VA4301	7002,5/ V2A	6350537	6341 37 8	67			
						US 5 K 70 VA4529	7002,5/ V5A	5910565	6341 32 0	67		
US 3 K 40 FT	4002/ сталь / FT	6224593	6342 35 5	136	US 5 K 70 VA4571	7002,5/ V4A	6816194	6341 22 8	67			
						US 5 K 80 VA4301	8002,5/ V2A	6350599	6341 38 2	67		
US 3 K 40 VA4529	4002/ V5A	5910725	6342 42 6	65	US 5 K 80 VA4529	8002,5/ V5A	5910596	6341 32 3	67			
US 3 K 40VA4301	4002/ V2A	5705376	6342 40 5	65	US 5 K 80 VA4571	8002,5/ V4A	6816316	6341 23 3	67			
US 3 K 40VA4571	4002/ V4A	5705642	6342 37 9	65	US 5 K 90 VA4301	9002,5/ V2A	6624492	6341 38 6	67			
						US 5 K 90 VA4529	9002,5/ V5A	5910602	6341 32 5	67		
US 3 K 50 FT	5002/ сталь / FT	6224654	6342 35 7	136	US 5 K 90 VA4571	9002,5/ V4A	6816439	6341 23 7	67			
						US 5 K100 VA4529	10002,5/ V5A	5910619	6341 32 7	67		
US 3 K 50 VA4529	5002/ V5A	5910732	6342 42 8	65	US 5 K110 VA4529	11002,5/ V5A	5910626	6341 32 9	67			
US 3 K 50VA4301	5002/ V2A	5705383	6342 40 7	65	US 5 K120 VA4529	12002,5/ V5A	5910671	6341 33 1	67			
US 3 K 50VA4571	5002/ V4A	5705659	6342 38 1	65								
US 3 K 60 FT	6002/ сталь / FT	6224715	6342 35 9	136	US 5 KS OR	оранжевый/ PE	5668046	6338 46 2	68			
US 3 K 60 VA4529	6002/ V5A	5910749	6342 43 1	65	V10 COMPACT 255		5076551	5093 38 0				
US 3 K 60VA4301	6002/ V2A	5705390	6342 40 9	65								
US 3 K 60VA4571	6002/ V4A	5618461	6342 38 9	65	V20-C 1+NPE+FS		5382911	5094 76 0				
						V20-C 1+NPE-280		5382973	5094 65 0			
US 3 K 70 FT	7002/ сталь / FT	6224777	6342 36 2	136	V20-C 3+NPE+FS		5240242	5094 76 5				
						V20-C 3+NPE-280		5240099	5094 65 6			
US 3 K 70 VA4529	7002/ V5A	5910794	6342 43 3	65								

Тип	Размер/описание/матер	GTIN	Арт.-№	Цена	Стр.	Тип	Размер/описание/матер	GTIN	Арт.-№	Цена	Стр.
V50-B+C 1+NPE		5688426	5093 65 3	€/шт.	147	WDKH-A60150CW	снежный 100/ PC/ABS	5814108	6175 64 2	€/шт.	98
V50-B+C 1+NPE+FS		5688433	5093 66 1			WDKH-E20020CW	кремовый 19/ PC/ABS	5814238	6175 74 4		93
V50-B+C 3+NPE		5425120	5093 65 4		146	WDKH-E20020CW	белло-серый 19/ PC/ABS	5814597	6175 92 8		93
V50-B+C 3+NPE+FS		5425137	5093 66 2			WDKH-E20020CW	белло-серый 19/ PC/ABS	5813910	6175 55 0		93
						WDKH-E30045CW	кремовый 45/ PC/ABS	5814245	6175 74 8		94
						WDKH-E30045CW	белло-серый 45/ PC/ABS	5814603	6175 93 2		94
VF AZK 50 VA4301	/ V2A	5863861	6066 62 9		46	WDKH-E30045CW	белло-серый 45/ PC/ABS	5813927	6175 55 4		94
VF AZK VA4301	/ V2A	6065059	6066 56 9		47	WDKH-E40060CW	кремовый 40/ PC/ABS	5814252	6175 75 2		95
VF AZK VA4571	/ V4A	5866206	6066 57 1		47	WDKH-E40060CW	белло-серый 40/ PC/ABS	5814610	6175 93 6		95
						WDKH-E40060CW	белло-серый 40/ PC/ABS	5813934	6175 55 8		95
						WDKH-E60090CW	кремовый 90/ PC/ABS	5814269	6175 75 6		96
VF230-AC/DC	255	5578161	5097 65 0			WDKH-E60090CW	белло-серый 90/ PC/ABS	5814627	6175 94 0		96
VF230-AC-FS	255	5578215	5097 85 8			WDKH-E60090CW	белло-серый 90/ PC/ABS	5813941	6175 56 2		96
						WDKH-E60110CW	кремовый 110/ PC/ABS	5814290	6175 76 0		97
						WDKH-E60110CW	белло-серый 110/ PC/ABS	5814863	6175 94 4		97
						WDKH-E60110CW	белло-серый 110/ PC/ABS	5813958	6175 56 6		97
V-TEC VM12 MS	M12 x 1,5/ CuZn / N	5808992	2086 01 8	€/100 шт.	126	WDKH-E60150CW	кремовый 150/ PC/ABS	5814306	6175 76 4		98
V-TEC VM16 MS	M16 x 1,5/ CuZn / N	5809234	2086 02 4		126	WDKH-E60150CW	белло-серый 150/ PC/ABS	5814870	6175 94 8		98
V-TEC VM20 MS	M20 x 1,5/ CuZn / N	5809418	2086 03 0		126	WDKH-E60150CW	белло-серый 150/ PC/ABS	5813965	6175 57 0		98
V-TEC VM200FI	M20 x 1,5/ 5 оранжевый/ полиамид	5875291	7205 59 4		103	WDKH-F20020CW	кремовый 38/ PC/ABS	5922902	6175 85 2		93
V-TEC VM25 MS	M25 x 1,5/ CuZn / N	5809593	2086 03 6		126	WDKH-F20020CW	белло-серый 38/ PC/ABS	5922919	6176 03 6		93
						WDKH-F20020CW	белло-серый 38/ PC/ABS	5922896	6175 65 8		93
V-TEC VM250FI	M25 x 1,5/ 5 оранжевый/ полиамид	5875307	7205 59 7		103	WDKH-F30045CW	кремовый 85/ PC/ABS	5814498	6175 85 6		94
						WDKH-F30045CW	белло-серый 85/ PC/ABS	5815037	6176 04 0		94
V-TEC VM32 MS	M32 x 1,5/ CuZn / N	5809777	2086 04 2		126	WDKH-F30045CW	белло-серый 85/ PC/ABS	5814115	6175 66 2		94
						WDKH-F40060CW	кремовый 85/ PC/ABS	5814504	6175 86 0		95
V-TEC VM320FI	M32 x 1,5/ 5 оранжевый/ полиамид	5810827	7205 60 0		103	WDKH-F40060CW	белло-серый 85/ PC/ABS	5815044	6176 04 4		95
						WDKH-F40060CW	белло-серый 85/ PC/ABS	5814122	6175 66 6		95
V-TEC VM40 MS	M40 x 1,5/ CuZn / N	5809890	2086 04 8		126	WDKH-F60090CW	кремовый 129/ PC/ABS	5814511	6175 86 4		96
						WDKH-F60090CW	белло-серый 129/ PC/ABS	5815075	6176 04 8		96
V-TEC VM400FI	M40 x 1,5/ 5 оранжевый/ полиамид	5810834	7205 60 3		103	WDKH-F60090CW	белло-серый 129/ PC/ABS	5814139	6175 67 8		96
						WDKH-F60110CW	кремовый 149/ PC/ABS	5814528	6175 86 8		97
V-TEC VM50 MS	M50 x 1,5/ CuZn / N	5810070	2086 05 4		126	WDKH-F60110CW	белло-серый 149/ PC/ABS	5815082	6176 05 2		97
						WDKH-F60110CW	белло-серый 149/ PC/ABS	5814146	6175 67 4		97
						WDKH-F60150CW	кремовый 190/ PC/ABS	5814535	6175 87 2		98
						WDKH-F60150CW	белло-серый 190/ PC/ABS	5815099	6176 05 6		98
						WDKH-F60150CW	белло-серый 190/ PC/ABS	5814153	6175 67 8		98
VUS 3 VA4301	/ V2A	5706007	6018 51 7	€/шт.	66	WDKH-H20020CW	кремовый 38,5/ PC/ABS	5922797	6175 78 0		93
VUS 3 VA4571	/ V4A	5618454	6018 52 0		66	WDKH-H20020CW	белло-серый 38,5/ PC/ABS	5922803	6175 96 4		93
						WDKH-H20020CW	белло-серый 38,5/ PC/ABS	5922780	6175 58 1		93
WB 30 75 VA4301	/ V2A	6014774	6019 66 8		62	WDKH-I30045CW	кремовый 60/ PC/ABS	5814313	6175 78 4		94
						WDKH-I30045CW	белло-серый 60/ PC/ABS	5814887	6175 96 8		94
						WDKH-I30045CW	белло-серый 60/ PC/ABS	5814016	6175 59 0		94
						WDKH-I40060CW	кремовый 85/ PC/ABS	5814320	6175 78 8		95
						WDKH-I40060CW	белло-серый 85/ PC/ABS	5814894	6175 97 2		95
WBDHE 41 V2A	134,35x110/ V2A	5939290	1123 19 5	€/100 шт.	81	WDKH-I40060CW	белло-серый 85/ PC/ABS	5814023	6175 59 4		95
WBDHE 41 V4A	134,35x110/ V4A	5939306	1123 19 7		81	WDKH-I60090CW	кремовый 130/ PC/ABS	5814368	6175 79 2		96
						WDKH-I60090CW	белло-серый 130/ PC/ABS	5814900	6175 97 8		96
						WDKH-I60090CW	белло-серый 130/ PC/ABS	5814030	6175 59 8		96
						WDKH-I60110CW	кремовый 130/ PC/ABS	5814375	6175 79 6		97
						WDKH-I60110CW	белло-серый 130/ PC/ABS	5814917	6175 98 0		97
WDKH-20020CW	кремовый 2000/ PC/ABS	5817703	6175 43 5	€/М	93	WDKH-I60110CW	белло-серый 130/ PC/ABS	5814047	6175 60 2		97
WDKH-20020CW	белло-серый 2000/ PC/ABS	5817789	6175 46 0		93	WDKH-I60150CW	кремовый 130/ PC/ABS	5814382	6175 80 0		98
WDKH-20020CW	белло-серый 2000/ PC/ABS	5812456	6175 40 0		93	WDKH-I60150CW	белло-серый 130/ PC/ABS	5814924	6175 98 4		98
WDKH-30045CW	кремовый 2000/ PC/ABS	5817710	6175 43 8		94	WDKH-I60150CW	белло-серый 130/ PC/ABS	5814054	6175 60 8		98
WDKH-30045CW	белло-серый 2000/ PC/ABS	5817796	6175 46 3		94	WDKH-I60150CW	белло-серый 130/ PC/ABS	5814054	6175 60 8		98
WDKH-30045CW	белло-серый 2000/ PC/ABS	5812463	6175 40 5		94	WDKH-T20020CW	кремовый 57/ PC/ABS	5922964	6175 88 8		93
WDKH-30045CW	белло-серый 2000/ PC/ABS	5817727	6175 44 1		95	WDKH-T20020CW	белло-серый 57/ PC/ABS	5922971	6176 07 2		93
WDKH-40060CW	кремовый 2000/ PC/ABS	5817802	6175 46 6		95	WDKH-T20020CW	белло-серый 57/ PC/ABS	5922926	6175 69 4		93
WDKH-40060CW	белло-серый 2000/ PC/ABS	5817802	6175 46 6		95	WDKH-T30045CW	кремовый 130/ PC/ABS	5814542	6175 89 2		94
WDKH-40060CW	белло-серый 2000/ PC/ABS	5812470	6175 41 0		95	WDKH-T30045CW	белло-серый 130/ PC/ABS	5815105	6176 07 6		94
WDKH-40060CW	белло-серый 2000/ PC/ABS	5817734	6175 44 4		96	WDKH-T30045CW	белло-серый 130/ PC/ABS	5814160	6175 69 8		94
WDKH-60090CW	кремовый 2000/ PC/ABS	5817833	6175 46 9		96	WDKH-T40060CW	кремовый 170/ PC/ABS	5814559	6175 89 6		95
WDKH-60090CW	белло-серый 2000/ PC/ABS	5812487	6175 41 5		96	WDKH-T40060CW	белло-серый 170/ PC/ABS	5815112	6176 08 0		95
WDKH-60110CW	кремовый 2000/ PC/ABS	5817741	6175 44 7		97	WDKH-T40060CW	белло-серый 170/ PC/ABS	5814177	6175 70 2		95
WDKH-60110CW	белло-серый 2000/ PC/ABS	5817840	6175 47 2		97	WDKH-T60090CW	кремовый 230/ PC/ABS	5814566	6175 90 0		96
WDKH-60110CW	белло-серый 2000/ PC/ABS	5812494	6175 42 0		97	WDKH-T60090CW	белло-серый 230/ PC/ABS	5815129	6176 08 4		96
WDKH-60150CW	кремовый 2000/ PC/ABS	5817772	6175 45 0		98	WDKH-T60090CW	белло-серый 230/ PC/ABS	5814184	6175 70 6		96
WDKH-60150CW	белло-серый 2000/ PC/ABS	5817857	6175 47 5		98	WDKH-T60110CW	кремовый 272/ PC/ABS	5814573	6175 90 4		97
WDKH-60150CW	белло-серый 2000/ PC/ABS	5812500	6175 42 5		98	WDKH-T60110CW	белло-серый 272/ PC/ABS	5815136	6176 08 8		97
						WDKH-T60110CW	белло-серый 272/ PC/ABS	5814191	6175 71 0		97
WDKH-A20020CW	кремовый 38,5/ PC/ABS	5922858	6175 81 6	€/шт.	93	WDKH-T60150CW	кремовый 291/ PC/ABS	5814580	6175 90 8		98
WDKH-A20020CW	белло-серый 38,5/ PC/ABS	5922865	6176 00 0		93	WDKH-T60150CW	белло-серый 291/ PC/ABS	5815143	6176 09 2		98
WDKH-A20020CW	белло-серый 38,5/ PC/ABS	5922841	6175 62 4		93	WDKH-T60150CW	белло-серый 291/ PC/ABS	5814207	6175 71 4		98
WDKH-A30045CW	кремовый 57/ PC/ABS	5814429	6175 82 0		94						
WDKH-A30045CW	белло-серый 57/ PC/ABS	5814955	6176 00 4		94						
WDKH-A30045CW	белло-серый 57/ PC/ABS	5814061	6175 62 6		94	WDKH-TW40060CW	белло-серый 2000/ PC/ABS	5812517	6175 50 0	€/М	99
WDKH-A40060CW	кремовый 45/ PC/ABS	5814436	6175 82 4		95	WDKH-TW60060CW	белло-серый 2000/ PC/ABS	5812524	6175 50 4		99
WDKH-A40060CW	белло-серый 45/ PC/ABS	5814962	6176 00 8		95						
WDKH-A40060CW	белло-серый 45/ PC/ABS	5814078	6175 63 0		95						
WDKH-A60090CW	кремовый 69/ PC/ABS	5814443	6175 82 8		96	WDRL 1116 20 V2A	200 1,5/ V2A	5751267	6227 36 0		57
WDKH-A60090CW	белло-серый 69/ PC/ABS	5814979	6176 01 2		96	WDRL 1116 20 V2A	200 1,5/ V2A	5751267	6227 36 0		58
WDKH-A60090CW	белло-серый 69/ PC/ABS	5814085	6175 63 4		96	WDRL 1116 20 V2A	200 1,5/ V2A	5751267	6227 36 0		60
WDKH-A60110CW	кремовый 100/ PC/ABS	5814474	6175 83 2		97	WDRL 1116 30 V2A	300 1,5/ V2A	5751304	6227 36 2		57
WDKH-A60110CW	белло-серый 100/ PC/ABS	5814986	6176 01 6		97	WDRL 1116 30 V2A	300 1,5/ V2A	5751304	6227 36 2		58
WDKH-A60110CW	белло-серый 100/ PC/ABS	5814092	6175 63 8		97	WDRL 1116 30 V2A	300 1,5/ V2A	5751304	6227 36 2		60
WDKH-A60150CW	кремовый 100/ PC/ABS	5814481	6175 83 6		98	WDRL 1116 40 V2A	400 1,5/ V2A	5751311	6227 36 4		57
WDKH-A60150CW	бел										

Указатель по типам

Установка GTIN: Код страны 40 Код производителя 1219

Индивидуальный GTIN 5647589

Тип	Размер/описание/матер	GTIN	Арт.-№	Цена	Стр.
				€/м	
WDRL 1116 40 V2A	400 1,5/ V2A	5751311	6227 36 4		58
WDRL 1116 40 V2A	400 1,5/ V2A	5751311	6227 36 4		60
WDRL 1116 50 V2A	500 1,5/ V2A	5751328	6227 36 6		57
WDRL 1116 50 V2A	500 1,5/ V2A	5751328	6227 36 6		58
WDRL 1116 50 V2A	500 1,5/ V2A	5751328	6227 36 6		60
WDRL 1116 60 V2A	600 1,5/ V2A	5751359	6227 36 8		57
WDRL 1116 60 V2A	600 1,5/ V2A	5751359	6227 36 8		58
WDRL 1116 60 V2A	600 1,5/ V2A	5751359	6227 36 8		60
				€/шт.	
WEAS 110 VA4301	110/ V2A	5242536	6098 48 3		56
WH GRM35 VA4401	3550/ V4A	5863021	6016 44 5		51
				€/м	
WKLG 1120 VA4301	2002/ V2A	5037262	6311 20 2		55
WKLG 1120 VA4571	2002/ V4A	5403128	6311 22 5		55
WKLG 1130 VA4301	3002/ V2A	5037293	6311 20 6		55
WKLG 1130 VA4571	3002/ V4A	5866282	6311 22 7		55
WKLG 1140 VA4301	4002/ V2A	5037309	6311 21 0		55
WKLG 1140 VA4571	4002/ V4A	5403135	6311 22 9		55
WKLG 1150 VA4301	5002/ V2A	5037316	6311 21 4		55
WKLG 1150 VA4571	5002/ V4A	5866329	6311 23 1		55
WKLG 1160 VA4301	6002/ V2A	5037323	6311 21 8		55
WKLG 1160 VA4571	6002/ V4A	5403142	6311 23 3		55
WKLG 1620 VA4571	2002/ V4A	5909965	6227 17 0		58
WKLG 1630 VA4571	3002/ V4A	5909996	6227 17 2		58
WKLG 1640 VA4571	4002/ V4A	5910008	6227 17 4		58
WKLG 1650 VA4571	5002/ V4A	5910015	6227 17 6		58
WKLG 1660 VA4571	6002/ V4A	5910022	6227 17 8		58
				€/шт.	
WLB 90 112VA4301	200/ V2A	6121151	6312 53 9		56
WLB 90 112VA4571	200/ V4A	5910251	6312 55 0		56
WLB 90 113VA4301	300/ V2A	6121212	6312 54 1		56
WLB 90 113VA4571	300/ V4A	5910268	6312 55 2		56
WLB 90 114VA4301	400/ V2A	6901999	6312 54 3		56
WLB 90 114VA4571	400/ V4A	5910312	6312 55 4		56
WLB 90 115VA4301	500/ V2A	6121274	6312 54 5		56
WLB 90 115VA4571	500/ V4A	5910329	6312 55 6		56
WLB 90 116VA4301	600/ V2A	6121335	6312 54 7		56
WLB 90 116VA4571	600/ V4A	5910350	6312 55 8		56
WLB 90 162VA4571	200/ V4A	5910084	6229 50 0		59
WLB 90 163VA4571	300/ V4A	5910114	6229 50 2		59
WLB 90 164VA4571	400/ V4A	5910121	6229 50 4		59
WLB 90 165VA4571	500/ V4A	5910138	6229 50 6		59
WLB 90 166VA4571	600/ V4A	5910145	6229 50 8		59
WLT 1120 VA4301	/ V2A	6121397	6312 80 2		57
WLT 1120 VA4571	200/ V4A	5910367	6312 81 5		57
WLT 1130 VA4301	/ V2A	6121458	6312 80 4		57
WLT 1130 VA4571	300/ V4A	5910374	6312 81 7		57
WLT 1140 VA4301	/ V2A	6121519	6312 80 6		57
WLT 1140 VA4571	400/ V4A	5910381	6312 81 9		57
WLT 1150 VA4301	/ V2A	6121571	6312 80 8		57
WLT 1150 VA4571	500/ V4A	5910435	6312 82 1		57
WLT 1160 VA4301	/ V2A	6783250	6312 81 0		57
WLT 1160 VA4571	600/ V4A	5910442	6312 82 3		57
WLT 1620 VA4571	200/ V4A	5910183	6229 82 0		58
WLT 1630 VA4571	300/ V4A	5910190	6229 82 2		58
WLT 1640 VA4571	400/ V4A	5910206	6229 82 4		58
WLT 1650 VA4571	500/ V4A	5910237	6229 82 6		58
WLT 1660 VA4571	600/ V4A	5910244	6229 82 8		58
WRGV 110 VA4301	110/ V2A	6897018	6091 33 8		55
WRGV 110 VA4571	110/ V4A	5403081	6091 34 3		55
WRVL 110 VA4301	110/ V2A	6901814	6091 22 9		55
WRVL 110 VA4571	110/ V4A	5403074	6091 23 4		55
WRVL 160 VA4571	160/ V4A	5910077	6227 73 0		58
WRVVK 110 VA4301	110/ V2A	6309672	6091 39 3		55
WRVVK 110 VA4571	110/ V4A	5403111	6091 39 7		55

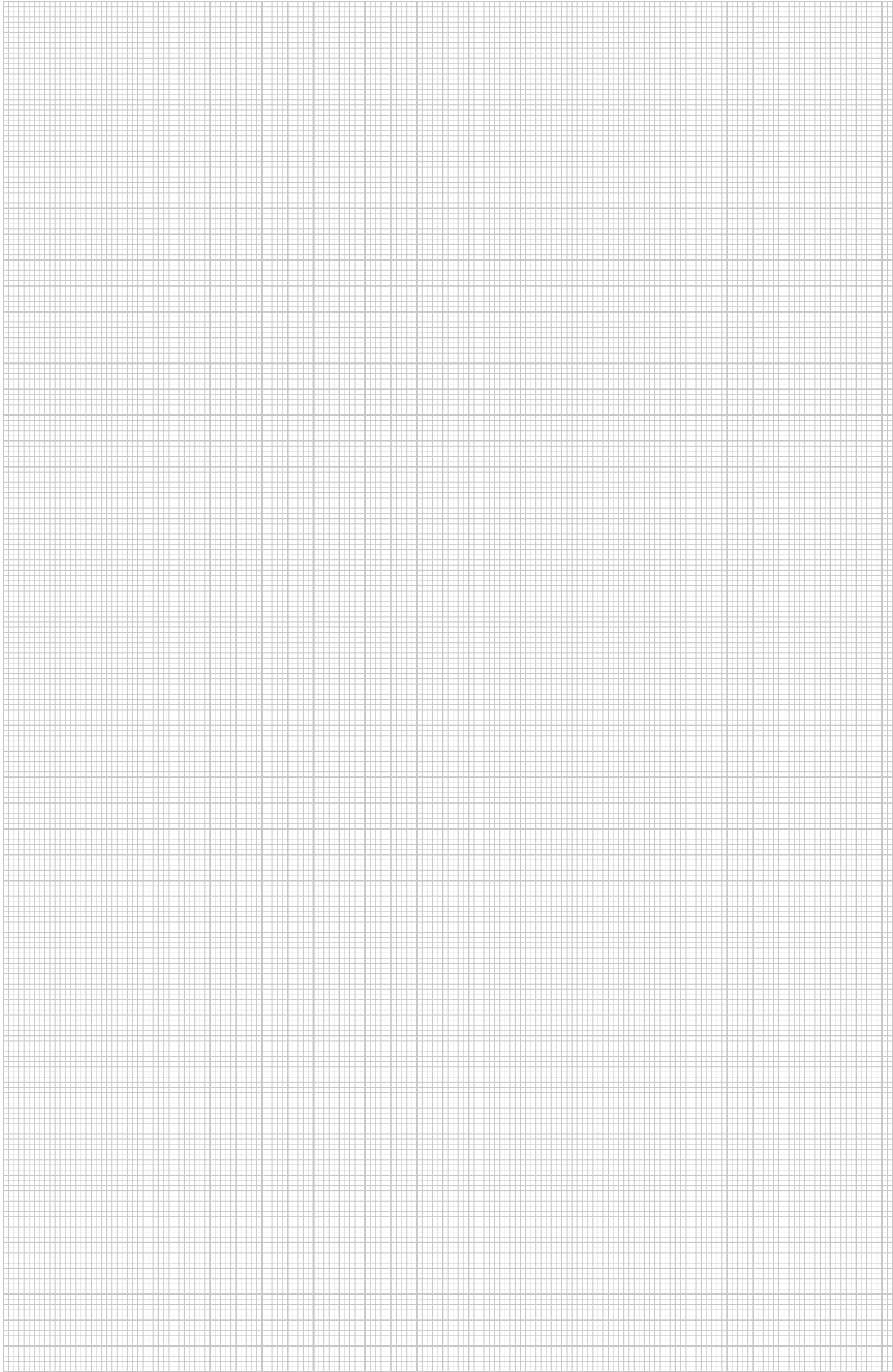



QR-код

Благодаря QR-коду Вы имеете возможность доступа к нашей продукции в Интернете.

Дополнительную информацию о QR-коде Вы найдете на сайте www.obocom.ru.

ОБО Беттерманн

117246, г. Москва,
Научный проезд, д. 19, офис 1

Техническая поддержка

тел.: +7 (495) 510 22 37
факс: +7 (495) 510 22 38
e-mail: obo.office@obo.com.ru

www.obocom.ru

**QR-код**

Благодаря QR-коду Вы имеете возможность доступа к нашей продукции в Интернете.

Дополнительную информацию о QR-коде Вы найдете на сайте www.obocom.ru.

ОБО Беттерманн

117246, г. Москва,
Научный проезд, д. 19, офис 1

Техническая поддержка

тел.: +7 (495) 510 22 37
факс: +7 (495) 510 22 38
e-mail: obo.office@obo.com.ru

www.obocom.ru

THINK CONNECTED.